

**EPSON**

## **Guide de l'utilisateur**

### **Home Projector**

**EH-QB1000B**

**EH-QB1000W**

## **Symboles utilisés dans ce guide 6**

## **Utilisation du manuel pour rechercher des informations ..... 8**

- Rechercher par mot clé ..... 8
- Accéder directement à partir des signets ..... 8
- Imprimer uniquement les pages dont vous avez besoin ..... 8

## **Obtenir la dernière version des documents ..... 9**

## **Introduction de votre projecteur 10**

### **Parties et fonctions du projecteur .....11**

- Parties du projecteur - Avant/Haut ..... 11
- Parties du projecteur - Arrière ..... 12
- Parties du projecteur - Dessous .....13
- Parties du projecteur - Ports d'interface ..... 13
- Parties du projecteur - Panneau de commande ..... 14
- Parties du projecteur - Télécommande ..... 15

## **Configuration du projecteur 17**

### **Emplacement du projecteur ..... 18**

- Remarques sur le transport .....19
- Options de configuration et d'installation du projecteur ..... 19
- Distance de projection .....20

### **Installer le câble de sécurité ..... 21**

- Lors de l'utilisation du support plafond ELPMB22 ..... 21
- Lors de l'utilisation du support plafond ELPMB30 ..... 22

### **Connexions du projecteur ..... 24**

- Connexion à une source vidéo HDMI .....24
- Connexion à un ordinateur pour la vidéo HDMI .....25
- Connexion à un lecteur multimédia en streaming ..... 25
- Connexion à des appareils externes ..... 26

- Connexion à un système AV compatible eARC/ARC ou à des haut-parleurs externes .....26
- Connexion à un port Trigger Out ..... 27

### **Connexion au réseau câblé ..... 28**

- Connexion à un réseau câblé .....28
- Sélectionner les réglages du réseau câblé .....28

### **Fixation et retrait du couvercle du câble ..... 30**

### **Installation des piles dans la télécommande ..... 32**

- Fonctionnement de la télécommande .....33

## **Utilisation des fonctions de base du projecteur 34**

### **Mise sous tension du projecteur ..... 35**

### **Mise hors tension du projecteur .....37**

### **Affichage d'une mire ..... 38**

### **Modes de projection .....39**

- Modifier le mode de projection à l'aide des menus .....39

### **Réglage de la position de l'image à l'aide du décalage objectif .... 41**

### **Réglage de l'inclinaison du projecteur ..... 43**

### **Forme de l'image ..... 44**

- Correction de la forme de l'image avec Keystone H/V ..... 44
- Correction de la forme de l'image à l'aide de Quick Corner .....45
- Correction de la forme de l'image avec Correction du point ..... 47

### **Redimensionnement de l'image avec la fonction Zoom ..... 49**

### **Mise au point de l'image à l'aide du bouton Lens ..... 50**

### **Sélection d'une source d'image .....51**

### **Format d'image .....52**

- Modifier le rapport d'aspect de l'image ..... 52
- Rapports L/H disponibles ..... 52

<b>Mode couleurs .....</b>	<b>54</b>
Modifier le mode de couleurs .....	54
Modes couleurs disponibles .....	54
<b>Réglage de la qualité de l'image .....</b>	<b>55</b>
Réglage de la netteté .....	55
Réglage de l'interpolation d'image .....	56
Réglage de la luminosité de la source de lumière .....	57
Activation du réglage automatique de la luminance .....	57
Réglage de la résolution de l'image .....	58
<b>Réglage de la couleur de l'image .....</b>	<b>61</b>
Réglage de la température de couleur .....	61
Réglage du décalage et du gain RGB .....	62
Réglage du Gamma .....	63
Réglage de la teinte, de la saturation et de la luminosité .....	64
<b>Réglage des fonctions du projecteur .....</b>	<b>66</b>
<b>Fonctionnalités de liaison HDMI .....</b>	<b>67</b>
Utilisation des appareils connectés avec les fonctionnalités de liaison HDMI .....	67
<b>Arrêt momentané de l'image .....</b>	<b>69</b>
<b>Enregistrement des réglages dans la mémoire et utilisation des réglages enregistrés .....</b>	<b>70</b>
<b>Utiliser les fonctions de réglage avancé de l'image .....</b>	<b>72</b>
Réglage de la tonalité des couleurs (Uniformité) .....	72
<b>Fonctions de sécurité du projecteur .....</b>	<b>74</b>
Verrouillage des réglages et des boutons de l'objectif du projecteur .....	74
Déverrouiller les boutons du projecteur .....	75
Installer un câble de sécurité .....	75
<b>Surveiller et contrôler le projecteur .....</b>	<b>76</b>
<b>Contrôler un projecteur en réseau à l'aide d'un navigateur Web ..</b>	<b>77</b>

Options de Contrôle Web .....	78
<b>Utiliser les commandes ESC/VP21 .....</b>	<b>81</b>
Liste de commandes ESC/VP21 .....	81
Câblage .....	81
<b>Prise en charge de PJLink .....</b>	<b>82</b>
<b>Ajuster les paramètres du menu .....</b>	<b>83</b>
<b>Utiliser les menus du projecteur .....</b>	<b>84</b>
<b>Utilisation du clavier affiché .....</b>	<b>86</b>
Texte disponible à l'aide du clavier affiché .....	86
<b>Paramètres de qualité d'image - Menu Image .....</b>	<b>87</b>
<b>Paramètres de signal d'entrée - Menu E/S de signal .....</b>	<b>90</b>
<b>Paramètres d'installation du projecteur - Menu Installation .....</b>	<b>93</b>
<b>Paramètres d'affichage du projecteur - Menu Affichage .....</b>	<b>94</b>
<b>Paramètres des fonctions du projecteur - Menu Fonctionnement .....</b>	<b>96</b>
<b>Réglage administrateur du projecteur - Menu Gestion .....</b>	<b>97</b>
<b>Paramètres réseau du projecteur - Menu Réseau .....</b>	<b>99</b>
Menu Réseau - Menu Réglages réseau .....	99
Menu Réseau - Menu Réseau avec fil .....	100
Menu Réseau - Menu Contrôle Projecteur .....	100
<b>Paramètres de mémoire de qualité d'image - Menu Mémoire .....</b>	<b>102</b>
<b>Réglages initiaux du projecteur et options de réinitialisation - Menu Paramètres initiaux/tous les paramètres .....</b>	<b>103</b>
<b>Copie des paramètres du menu entre projecteurs (Configuration par lot) .....</b>	<b>104</b>
Transfert de réglages depuis une clé USB .....	104
Transfert de réglages depuis un ordinateur .....	105

Notification d'erreur de configuration de lot ..... 106

## **Maintenance du projecteur 107**

**Maintenance du projecteur ..... 108**

**Nettoyage de l'objectif ..... 109**

**Nettoyage du boîtier du projecteur ..... 110**

**Maintenance du filtre à air et des grilles d'aération ..... 111**

Nettoyage des filtres à air et des grilles d'entrée d'air ..... 111

Remplacement du filtre à air ..... 113

**Réglage de la convergence des couleurs (alignement du panneau) ..... 116**

**Mise à jour du firmware ..... 118**

Mise à jour du firmware à l'aide d'un périphérique de stockage USB ..... 118

Mise à jour du firmware à l'aide d'un ordinateur et d'un câble USB ..... 119

## **Dépannage 122**

**Problèmes de projection ..... 123**

**État des indicateurs du projecteur ..... 124**

**Visualisation de l' Affichage d'état ..... 126**

Messages d'affichage de l'état du projecteur ..... 126

**Résoudre les problèmes de mise sous tension ou hors tension du projecteur ..... 129**

Résoudre les problèmes d'alimentation du projecteur ..... 129

Résoudre les problèmes d'arrêt du projecteur ..... 129

**Résoudre les problèmes avec l'image ..... 130**

Résoudre les problèmes d'images manquantes ..... 130

Réglage d'une image qui n'est pas rectangulaire ..... 131

Réglage d'une image trouble ou floue ..... 131

Résoudre les problèmes d'image partielle ..... 131

Réglage d'une image qui contient du bruit ou statique ..... 132

Réglage d'une image avec une luminosité ou des couleurs incorrectes ..... 132

Réglage d'une image à l'envers ..... 133

Synchronisation de l'image et du son ..... 133

**Résoudre les problèmes de son ..... 134**

**Résoudre les problèmes de fonctionnement de la télécommande ..... 135**

**Résolution des problèmes de liaison HDMI ..... 136**

**Résoudre les problèmes réseau ..... 137**

Solutions lorsque vous ne pouvez pas accéder au projecteur via le Web ..... 137

## **Annexe 138**

**Accessoires en option et consommables ..... 139**

Supports ..... 139

Périphériques externes ..... 139

Consommables ..... 139

**Taille de l'écran et distance de projection ..... 140**

**Résolutions d'affichage du moniteur prises en charge ..... 142**

**Caractéristiques du projecteur ..... 143**

Spécifications des connecteurs ..... 144

**Dimensions externes ..... 145**

**Liste des symboles et instructions relatifs à la sécurité ..... 146**

**Informations sur la sécurité laser ..... 149**

Étiquettes d'avertissement laser ..... 149

**Glossaire ..... 151**

**Avis ..... 153**



Indication of the manufacturer and the importer in accordance with requirements of EU directive .....	153
Indication of the manufacturer and the importer in accordance with requirements of United Kingdom directive .....	153
Restrictions d'emploi .....	153
À propos des systèmes d'exploitation .....	153
Marques commerciales .....	154
Avis de droit d'auteur .....	154
Attribution du droit d'auteur .....	154

# Symboles utilisés dans ce guide

## Symboles de sécurité

La documentation et le projecteur utilisent des symboles graphiques et des libellés qui indiquent comment utiliser l'appareil en toute sécurité.

Lisez et suivez attentivement les instructions marquées de ces symboles et libellés afin d'éviter de vous blesser ou de provoquer des dégâts.

 <b>Avertissement</b>	Ce symbole indique des informations qui, si elles sont ignorées, peuvent entraîner des blessures corporelles ou même la mort.
 <b>Attention</b>	Ce symbole indique des informations qui, si elles sont ignorées, peuvent entraîner des dommages matériels ou des blessures corporelles, en raison d'une manipulation incorrecte.

## Indications d'informations générales

<b>Attention</b>	Cette étiquette indique les procédures pouvant entraîner des dommages matériels ou des blessures corporelles si vous ne prenez pas toutes les précautions nécessaires.
	Cette étiquette indique des informations supplémentaires qu'il peut être utile de connaître.
[Nom du bouton]	Indique le nom des boutons de la télécommande ou du panneau de commande. Exemple : bouton [Esc]
<b>Nom de menu/paramètre</b>	Indique les noms des menus et des paramètres du projecteur. Exemple : Sélectionnez le menu <b>Image</b> . ☛ <b>Image &gt; Mode couleurs</b>
»»	Cette étiquette indique des liens vers les pages liées.
☛	Cette étiquette indique le niveau de menu actuel du projecteur.

► **Liens connexes**

- "Utilisation du manuel pour rechercher des informations" [p.8](#)
- "Obtenir la dernière version des documents" [p.9](#)

Le manuel au format PDF vous permet de rechercher les informations que vous souhaitez par mot-clé ou d'accéder directement à des sections spécifiques à l'aide de signets. Vous pouvez également imprimer uniquement les pages dont vous avez besoin. Cette section explique comment utiliser un manuel en PDF qui a été ouvert avec Adobe Reader X sur votre ordinateur.

### ► Liens connexes

- "Rechercher par mot-clé" p.8
- "Accéder directement à partir des signets" p.8
- "Imprimer uniquement les pages dont vous avez besoin" p.8

- Mac OS : Maintenez la touche de commande enfoncée, puis appuyez sur ←.

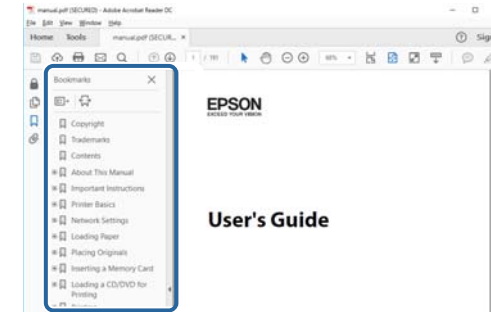

## Rechercher par mot clé

Cliquez sur **Modifier** > **Recherche avancée**. Entrez le mot clé (texte) pour les informations que vous voulez trouver dans la fenêtre de recherche, puis cliquez sur **Rechercher**. Les résultats s'affichent sous forme de liste. Cliquez sur l'un des résultats affichés pour accéder à cette page.

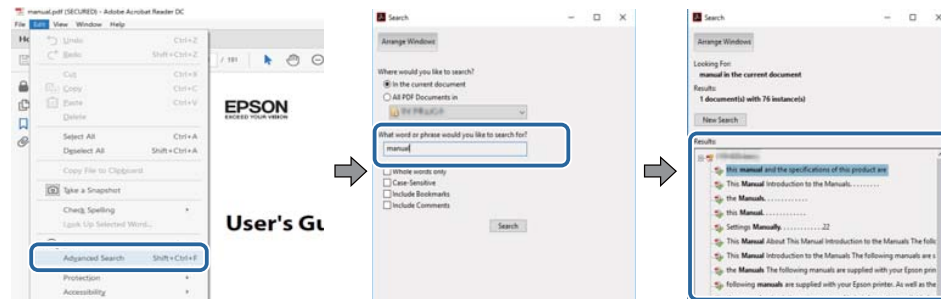

## Imprimer uniquement les pages dont vous avez besoin

Vous pouvez extraire et imprimer uniquement les pages dont vous avez besoin. Cliquez sur **Imprimer** dans le menu **Fichier**, puis indiquez les pages que vous voulez imprimer dans **Pages** sous **Pages à imprimer**.

- Pour indiquer des pages qui se suivent, entrez un trait d'union entre la première page et la dernière page.  
Exemple : 20-25
- Pour indiquer des pages qui ne se suivent pas, séparez les pages par des virgules.  
Exemple : 5, 10, 15

## Accéder directement à partir des signets

Cliquez sur un titre pour accéder à cette page. Cliquez sur + ou > pour visualiser les titres des niveaux inférieurs de cette section. Pour revenir à la page précédente, effectuez l'opération suivante sur votre clavier.

- Windows : Maintenez **Alt** enfoncé puis appuyez sur ←.

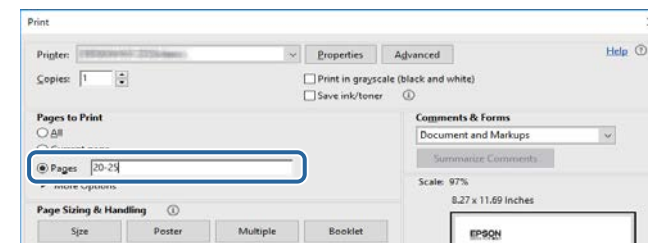



Vous pouvez obtenir la dernière version des manuels et des spécifications depuis le site Web Epson.

Visitez [epson.sn](http://epson.sn) et entrez votre nom de modèle.

# Introduction de votre projecteur

Lisez ces sections afin d'en savoir plus sur votre projecteur.

## ► Liens connexes

- "Parties et fonctions du projecteur" [p.11](#)

Les parties du projecteur et leurs fonctions sont détaillées dans les sections suivantes.

► **Liens connexes**

- "Parties du projecteur - Avant/Haut" p.11
- "Parties du projecteur - Arrière" p.12
- "Parties du projecteur - Dessous" p.13
- "Parties du projecteur - Ports d'interface" p.13
- "Parties du projecteur - Panneau de commande" p.14
- "Parties du projecteur - Télécommande" p.15

## Parties du projecteur - Avant/Haut

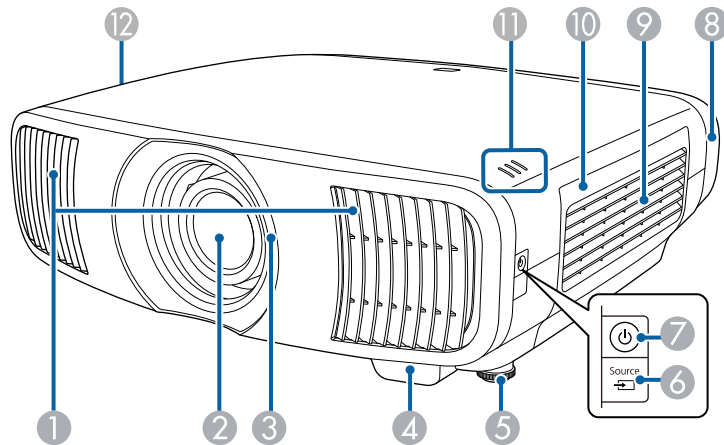

Nom	Fonction
① Grille de sortie d'air	Grille de ventilation permettant de refroidir l'intérieur du projecteur.  <b>⚠ Attention</b> Pendant la projection, n'approchez pas votre visage ou vos mains de la grille de sortie d'air et ne placez pas d'objets pouvant être déformés ou endommagés par la chaleur. L'air chaud provenant de la grille de sortie d'air peut provoquer des brûlures, des déformations ou des accidents.
② Objectif	Les images sont projetées d'ici.
③ Obturateur de l'objectif	Lie avec la fonction de mise sous/hors tension du projecteur, et ouvre et ferme automatiquement l'obturateur.
④ Récepteur à distance	Reçoit les signaux de la télécommande.
⑤ Pied avant réglable	En cas d'installation sur une surface (un bureau par exemple), tournez ce pied pour le déplier et repliez-le pour ajuster l'inclinaison horizontale.
⑥ Bouton [Source]	Permet de faire défiler les sources.
⑦ Bouton/voyant d'alimentation (⏻)	Permet d'allumer ou d'éteindre le projecteur. Allumé lorsque le projecteur est sous tension.
⑧ Couvercle du câble	Couvercle de la section des ports de l'interface arrière.
⑨ Grille d'entrée d'air (filtre à air)	L'air utilisé pour refroidir l'intérieur du projecteur entre par cette ouverture.
⑩ Couvercle du filtre à air	Ouvrez pour accéder au filtre à air.
⑪ Indicateurs	Indique l'état du projecteur.

Nom	Fonction
⑫ Grille d'entrée d'air	L'air utilisé pour refroidir l'intérieur du projecteur entre par cette ouverture.

► **Liens connexes**

- "État des indicateurs du projecteur" [p.124](#)
- "Fonctionnement de la télécommande" [p.33](#)
- "Maintenance du filtre à air et des grilles d'aération" [p.111](#)
- "Fixation et retrait du couvercle du câble" [p.30](#)

Nom	Fonction
④ Serre-câble	Faites passer ici une attache de câble disponible dans le commerce pour fixer les câbles.
⑤ Fente pour système de sécurité	La fente pour système de sécurité est compatible avec le système Microsaver Security System fabriqué par Kensington.
⑥ Récepteur à distance	Reçoit les signaux de la télécommande.

► **Liens connexes**

- "Installer un câble de sécurité" [p.75](#)
- "Parties du projecteur - Ports d'interface" [p.13](#)

## Parties du projecteur - Arrière

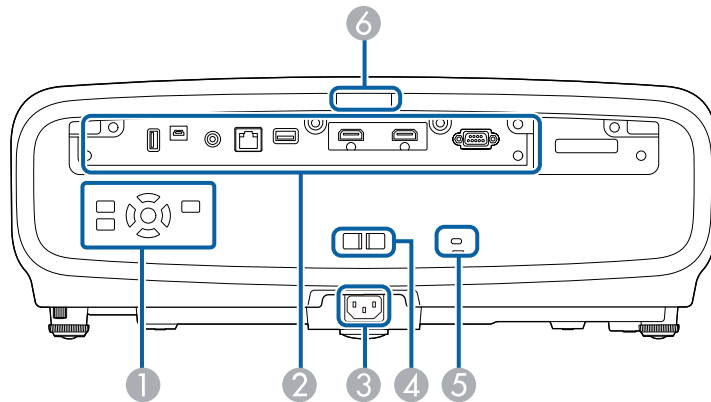

Nom	Fonction
① Panneau de commande	Actionne le projecteur.
② Ports d'interface	Permettent de connecter les câbles pour les périphériques externes.
③ Prise d'alimentation	Permet de brancher le cordon d'alimentation au projecteur.

## Parties du projecteur - Dessous

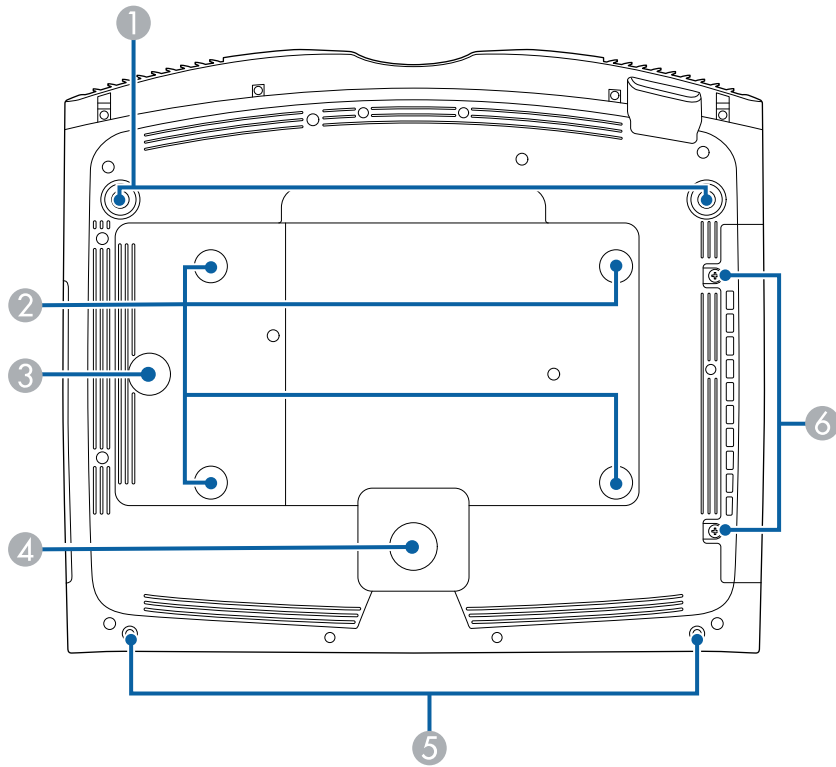

Nom	Fonction
③ Point de fixation du serre-câble	Lorsque vous utilisez le support de plafond en option, fixez ici le mousqueton afin d'attacher le câble de sécurité et d'empêcher le projecteur de tomber du plafond ou du mur.
④ Pied arrière	Stabilise le projecteur sur un bureau ou une surface similaire.
⑤ Trous de vis pour le couvercle des câbles	Trous de vis qui permettent de maintenir le couvercle des câbles en place.
⑥ Vis du capot du filtre à air	Vis pour fixer le capot du filtre à air en place.

### » Liens connexes

- "Installer le câble de sécurité" [p.21](#)
- "Réglage de l'inclinaison du projecteur" [p.43](#)

Nom	Fonction
① Pieds avant réglables	En cas d'installation sur une surface (un bureau par exemple), tournez ce pied pour le déplier et repliez-le pour ajuster l'inclinaison horizontale.
② Points d'installation de la fixation de plafond (quatre points)	Pour suspendre le projecteur au plafond, installez la fixation de plafond en option ici.

## Parties du projecteur - Ports d'interface

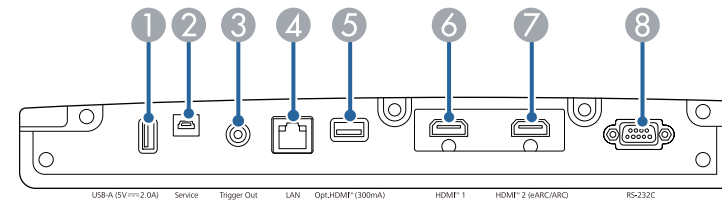

Nom	Fonction
① Port USB-A (5V === 2.0A)	Permet de connecter un lecteur multimédia en streaming pour l'alimenter. Utilisez pour connecter un périphérique de mémoire USB pour enregistrer les fichiers d'erreurs et d'opérations. Aussi utilisé pour effectuer les réglages par lot et la mise à jour du firmware. Ci-après dénommé le port USB-A.
② Port Service	Ce port est utilisé pour les réglages par lot et la mise à jour du firmware.
③ Port Trigger Out	Permet de connecter des appareils externes tels que des écrans motorisés.
④ Port LAN	Permet de brancher un câble LAN en vue de la connexion à un réseau.
⑤ Port Opt.HDMI (300mA)	Permet de connecter le port d'alimentation avec le câble HDMI optique. Cependant, la connexion à tous les appareils n'est pas garantie. Vérifiez au préalable si votre appareil fonctionne.
⑥ Port HDMI1	Reçoit les signaux vidéo d'équipements vidéo compatibles HDMI et d'ordinateurs. Ce port est compatible avec HDCP 2.3.
⑦ Port HDMI2 (eARC/ARC)	Reçoit les signaux vidéo d'équipements vidéo compatibles HDMI et d'ordinateurs. Ce port est compatible avec HDCP 2.3. Ce port est compatible avec HDMI eARC/ARC.
⑧ Port RS-232C	Connecte un câble RS-232C pour contrôler le projecteur à partir d'un ordinateur. (Ce port ne doit normalement pas être utilisé.)

## Parties du projecteur - Panneau de commande

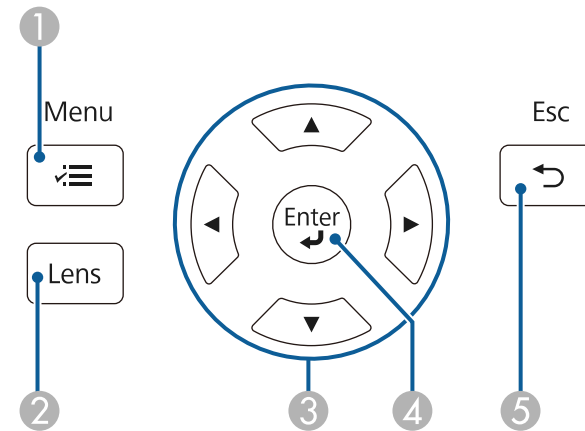

Nom	Fonction
① Bouton [Menu] (☰)	Permet d'afficher et de fermer le menu du projecteur.
② Bouton [Lens]	Ajuste la mise au point, la taille et la position de l'image projetée.
③ Boutons fléchés	Permet de sélectionner des éléments de menu quand le menu ou l'écran d'aide du projecteur est affiché. Affiche l'écran <b>Corr. Géométrique</b> précédemment utilisé.
④ Bouton [Enter] (↵)	Si le menu du projecteur ou l'écran d'aide est affiché, ce bouton valide la sélection actuelle et accède au niveau suivant.
⑤ Bouton [Esc] (↶)	Arrête la fonction en cours. Revient au niveau précédent du menu si le menu du projecteur est affiché.

### ► Liens connexes

- "Connexions du projecteur" [p.24](#)

### ► Liens connexes

- "Ajuster les paramètres du menu" [p.83](#)
- "Redimensionnement de l'image avec la fonction Zoom" [p.49](#)

- "Mise au point de l'image à l'aide du bouton Lens" p.50

## Parties du projecteur - Télécommande

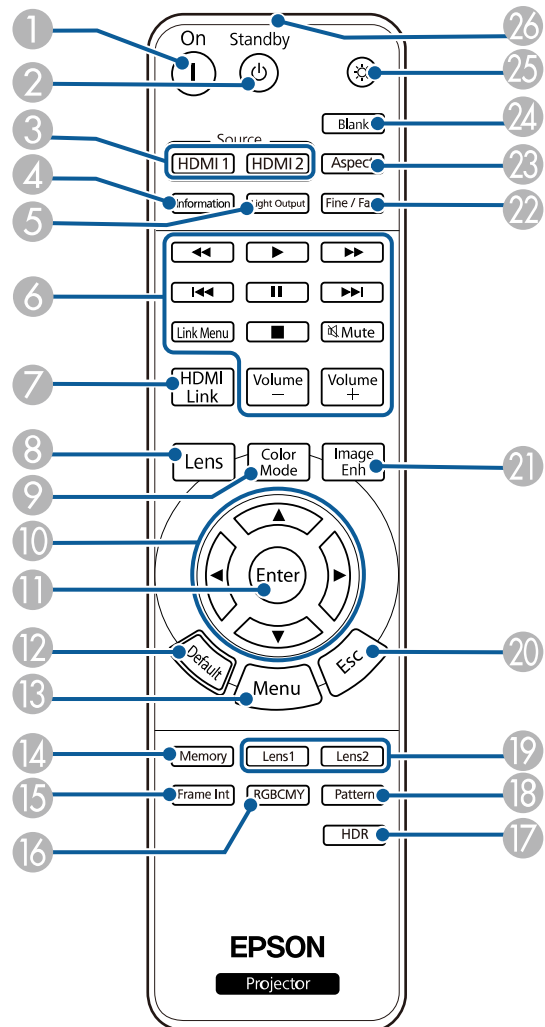

Nom	Fonction
① Bouton [On]	Allume le projecteur.
② Bouton [Standby]	Met le projecteur hors tension.
③ Bouton [HDMI1]/ [HDMI2]	Bascule la source d'image entre les ports HDMI1 et HDMI2 (eARC/ARC).
④ Bouton [Information]	Affiche l'écran <b>Information</b> .
⑤ Bouton [Light Output]	Affiche l'écran <b>Émission lumineuse</b> .
⑥ Boutons de contrôle de la lecture	Contrôle la lecture des appareils connectés qui prennent en charge la norme HDMI CEC.
⑦ Bouton [HDMI Link]	Affiche l'écran <b>Liaison HDMI</b> .
⑧ Bouton [Lens]	Ajuste la mise au point, la taille et la position de l'image projetée.
⑨ Bouton [Color Mode]	Affiche l'écran <b>Mode couleurs</b> .
⑩ Boutons fléchés	Permet de sélectionner des éléments de menu quand le menu du projecteur est affiché.
⑪ Bouton [Enter]	Si le menu du projecteur est affiché, ce bouton valide la sélection actuelle et accède au niveau suivant.
⑫ Bouton [Default]	Pour restaurer le réglage par défaut du paramètre sélectionné.
⑬ Bouton [Menu]	Permet d'afficher et de fermer le menu du projecteur.
⑭ Bouton [Memory]	Affiche le menu <b>Mémoire</b> .
⑮ Bouton [Frame Int]	Définit la puissance d <b>Interpolation image</b> .
⑯ Bouton [RGBCMY]	Ajuste la teinte, la saturation et la luminosité de chaque couleur RGBCMY.
⑰ Bouton [HDR]	Affiche l'écran de <b>Plage dynamique</b> .

Nom	Fonction
18 [Pattern]	Affiche l'écran <b>Mire</b> .
19 Bouton [Lens1]/ [Lens2]	Charge la position de l'objectif enregistrée dans <b>Mémoire1</b> ou <b>Mémoire2</b> dans le paramètre <b>Position objectif</b> .
20 Bouton [Esc]	Arrête la fonction en cours. Reviert au niveau précédent du menu si le menu du projecteur est affiché.
21 Bouton [Image Enh]	Affiche l'écran de <b>Amélioration image</b> .
22 Bouton [Fine/Fast]	Affiche l'écran de <b>Traitement images</b> .
23 Bouton [Aspect]	Affiche l'écran de <b>Aspect</b> .
24 Bouton [Blank]	Arrête temporairement la projection. Pour rallumer à nouveau l'image, appuyez à nouveau sur ce bouton.
25 Bouton Illumination	Lorsque vous appuyez sur ce bouton, les boutons de la télécommande s'illuminent pendant environ 10 secondes. Ceci est utile lorsque vous utilisez la télécommande dans l'obscurité.
26 Émetteur de signaux lumineux	Envoie les signaux de la télécommande.

- "Réglage de la luminosité de la source de lumière" [p.57](#)
- "Réglage de la résolution de l'image" [p.58](#)
- "Réglage de la teinte, de la saturation et de la luminosité" [p.64](#)
- "Enregistrement des réglages dans la mémoire et utilisation des réglages enregistrés" [p.70](#)

## ► Liens connexes

- "Sélection d'une source d'image" [p.51](#)
- "Ajuster les paramètres du menu" [p.83](#)
- "Mode couleurs" [p.54](#)
- "Format d'image" [p.52](#)
- "Redimensionnement de l'image avec la fonction Zoom" [p.49](#)
- "Mise au point de l'image à l'aide du bouton Lens" [p.50](#)
- "Arrêt momentané de l'image" [p.69](#)
- "Fonctionnalités de liaison HDMI" [p.67](#)
- "Affichage d'une mire" [p.38](#)
- "Réglage de l'interpolation d'image" [p.56](#)



# Configuration du projecteur

Suivez les instructions de ces sections pour configurer votre projecteur.

## ► Liens connexes

- "Emplacement du projecteur" [p.18](#)
- "Installer le câble de sécurité" [p.21](#)
- "Connexions du projecteur" [p.24](#)
- "Connexion au réseau câblé" [p.28](#)
- "Fixation et retrait du couvercle du câble" [p.30](#)
- "Installation des piles dans la télécommande" [p.32](#)

Vous pouvez placer le projecteur sur quasiment n'importe quelle surface plate pour projeter une image.

Vous pouvez également suspendre le projecteur au plafond si vous souhaitez l'utiliser à un emplacement fixe. Pour suspendre le projecteur au plafond, installez la fixation de plafond optionnelle.

Notez les points suivants lors de la sélection d'un emplacement pour le projecteur :

- Placez le projecteur sur une surface solide et plane, ou installez-le à l'aide d'un support compatible.

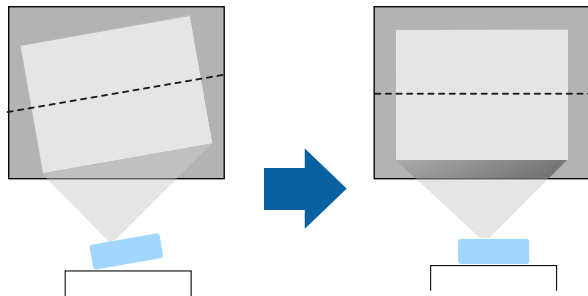

- Laissez suffisamment d'espace autour et en dessous du projecteur pour la ventilation, et ne le placez pas sur ou à côté d'un objet susceptible de bloquer ses grilles de ventilation.
- Placez le projecteur de façon à ce qu'il soit face à l'écran, pas de biais.

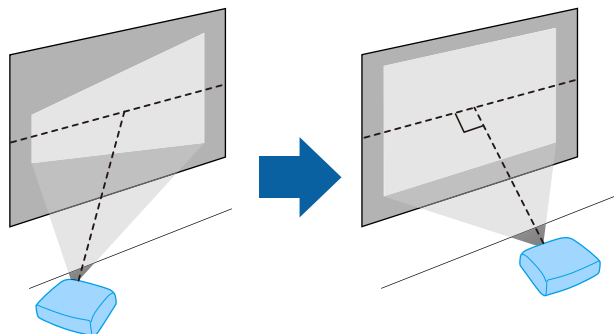

## **Avertissement**

- Si vous suspendez le projecteur au plafond, vous devez installer une fixation de plafond. Si vous ne placez pas le projecteur correctement, il pourrait tomber et causer des dommages ou blessures.
- N'utilisez pas d'adhésifs sur les points d'installation de la fixation de plafond pour éviter que les vis ne se desserrent, ni de lubrifiants, d'huiles, etc., sur le projecteur, sinon le boîtier du projecteur risque de se craqueler et de tomber, ce qui pourrait entraîner des blessures pour les personnes se trouvant sous la fixation de plafond et endommager le projecteur.
- Le fait de ne pas installer le support de plafond et le projecteur peut provoquer la chute du projecteur. Après avoir installé le support Epson spécifique approprié pour votre projecteur, assurez-vous de le fixer à tous les points de fixation au plafond du projecteur. Fixez également le projecteur et les supports en utilisant un câble suffisamment solide pour supporter leur poids.
- N'installez pas le projecteur dans des endroits exposés à une forte humidité ou à la poussière ou dans des endroits exposés à la fumée ou à la vapeur. Cela peut provoquer un incendie ou un choc électrique. Le boîtier du projecteur peut également se détériorer et être endommagé, ce qui pourrait causer la chute du projecteur du support.

### **Exemples d'environnements susceptibles de provoquer la chute du projecteur en raison de la détérioration du boîtier**

- Endroits exposés à de la fumée excessive ou à des particules d'huile en suspension dans l'air, tels que les usines ou les cuisines.
- Endroits contenant des solvants volatils ou des produits chimiques volatils, tels que les usines ou les laboratoires.
- Endroits où le projecteur pourrait être exposé à des détergents ou à des produits chimiques, tels que les usines ou les cuisines.
- Endroits où des huiles aromatiques sont souvent utilisées, comme les salles de relaxation.
- Près d'appareils qui produisent de la fumée, de l'huile en suspension dans l'air ou de la mousse, tels que lors des événements.

## Avertissement

- Ne recouvrez pas la grille d'entrée ou les sorties d'air du projecteur. L'obstruction de l'un de ces éléments peut provoquer une élévation de la température interne et provoquer un incendie.
- N'utilisez pas et ne rangez pas le projecteur dans un endroit où il sera exposé à la poussière ou à la saleté. Sinon, la qualité de l'image projetée peut décliner. Si l'objectif ou le filtre à air devient poussiéreux, cela peut entraîner un dysfonctionnement ou un incendie.
- N'installez pas le projecteur sur une surface instable ou dans un emplacement qui n'est pas non conçu pour supporter le poids de l'appareil. Une installation incorrecte risque d'entraîner des blessures ou des détériorations en cas de chute ou de basculement du projecteur.
- Lors de l'installation du projecteur en hauteur, prenez des mesures pour empêcher le projecteur de tomber. Vous pouvez notamment utiliser des câbles pour assurer la sécurité des utilisateurs en cas d'urgence, comme un tremblement de terre, et éviter les accidents. Une installation incorrecte risque d'entraîner des blessures ou des détériorations en cas de chute du projecteur.
- Ne pas installer dans des endroits où le sel pourrait provoquer des dommages, ou dans des endroits exposés à des gaz corrosifs comme le gaz sulfurique provenant de sources chaudes. Sinon, la corrosion pourrait provoquer la chute du projecteur. Cela pourrait également entraîner un dysfonctionnement du projecteur.

## Attention

- Si vous utilisez le projecteur à des altitudes supérieures à 1500 m, réglez le **Mode haute alt.** sur **On** dans le menu **Installation** du projecteur pour vous assurer que la température interne du projecteur est régulée correctement.
- Évitez d'installer le projecteur dans un local très humide ou poussiéreux, ou dans un local exposé à la fumée d'un feu ou à de la fumée de tabac.

## ► Liens connexes

- "Remarques sur le transport" [p.19](#)
- "Options de configuration et d'installation du projecteur" [p.19](#)
- "Distance de projection" [p.20](#)

## Remarques sur le transport

Le projecteur comprend de nombreuses pièces en verre et des composants de haute précision. Pour éviter tout dommage résultant de chocs lors du transport, manipulez le projecteur comme suit :

- Retirez tout équipement connecté au projecteur.
- Centrez la position de l'objectif à l'aide du bouton [Lens]. Si vous transportez le projecteur alors que l'objectif n'est pas au centre, le mécanisme de déplacement de l'objectif pourrait être endommagé.
- Assurez-vous que l'obturateur de l'objectif est fermé.
- Lorsque vous transportez le projecteur sur une longue distance ou en tant que bagage enregistré, placez-le dans une boîte résistante avec un rembourrage autour et marquez la boîte "Fragile".
- Lorsque vous expédiez le projecteur pour réparation, placez-le, si possible, dans son emballage d'origine ou utilisez des matériaux équivalents avec un rembourrage autour du projecteur. Marquez la boîte "Fragile".



Epson ne pourra être tenu responsable des dommages survenus au cours du transport.

## Options de configuration et d'installation du projecteur

Vous pouvez configurer ou installer votre projecteur comme suit :

## Avant/Arrière

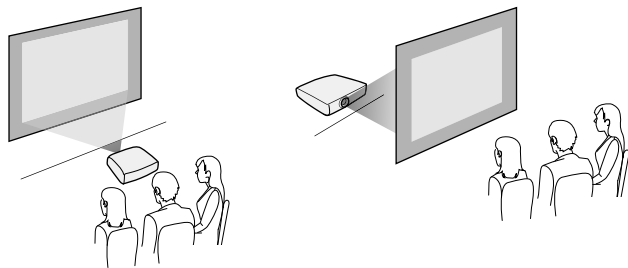

## Avant plafond/Arrière plafond

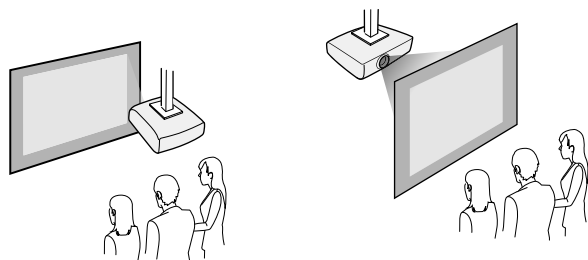

Sélectionnez la bonne option de **Projection** dans le menu **Installation** du projecteur en fonction de la méthode d'installation utilisée. Ajustez si nécessaire le paramètre **Touche invers. sens** dans le menu **Fonctionnement** du projecteur.

### ► Liens connexes

- "Modes de projection" [p.39](#)

Consultez l'annexe pour obtenir des détails sur la distance nécessaire entre le projecteur et l'écran en fonction de la taille de l'image projetée.

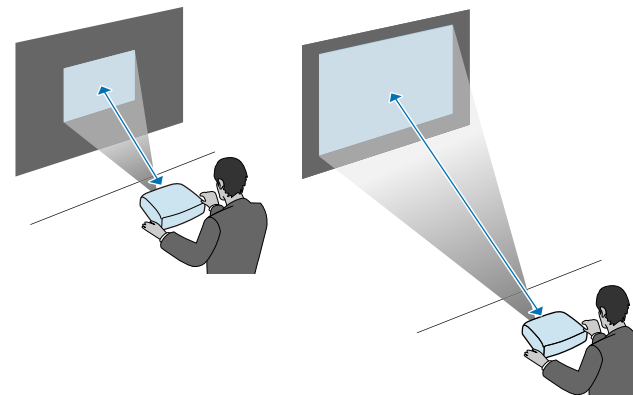

### ► Liens connexes

- "Taille de l'écran et distance de projection" [p.140](#)

## Distance de projection

La distance entre le projecteur et l'écran détermine la taille approximative de l'image. Plus le projecteur est éloigné de l'écran, plus la taille de l'image augmente, mais cela peut varier en fonction du facteur de zoom, du rapport d'aspect et autres paramètres.

Vous pouvez également installer le câble de sécurité pour éviter que le projecteur ne tombe du plafond.

## **Avertissement**

Veillez à utiliser le câble de sécurité fourni avec le support de plafond Epson. Le câble de sécurité est disponible en tant que jeu de câbles de sécurité ELPWR01 en option.

### ► Liens connexes

- "Lors de l'utilisation du support plafond ELPMB22" [p.21](#)
- "Lors de l'utilisation du support plafond ELPMB30" [p.22](#)

## Lors de l'utilisation du support plafond ELPMB22

Vous pouvez fixer un câble de sécurité à votre projecteur pour une sécurité accrue, comme indiqué.

Avant de commencer, assurez-vous que vous avez fermement installé le support plafond ELPMB22 sur le projecteur et que les éléments suivants sont inclus dans le jeu de câbles de sécurité :

- Câble de sécurité × 1
- Mousqueton × 2
- Serre-câble × 1
- Vis de fixation (M4 × 10 mm) × 1



Pour plus de détails sur l'installation du ELPMB22, consultez *Fixation au plafond ELPMB22/ELPMB23 Guide de l'utilisateur*.

- 1** Fixez un mousqueton au trou du support plafond et serrez le loquet du mousqueton.

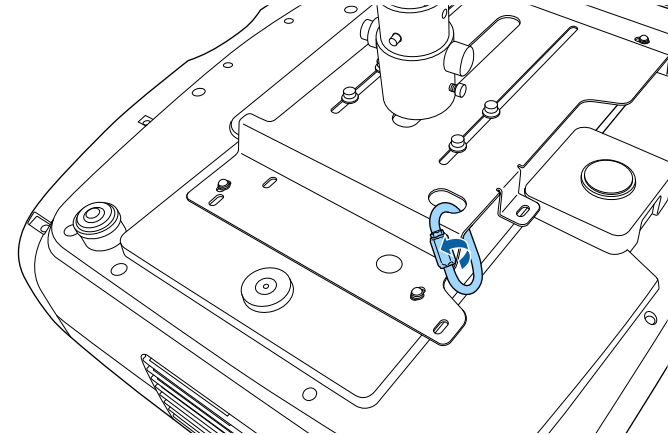

- 2** Fixez le serre-câble à un autre mousqueton, puis utilisez la vis pour fixer le serre-câble au point de fixation du serre-câble sur le projecteur.

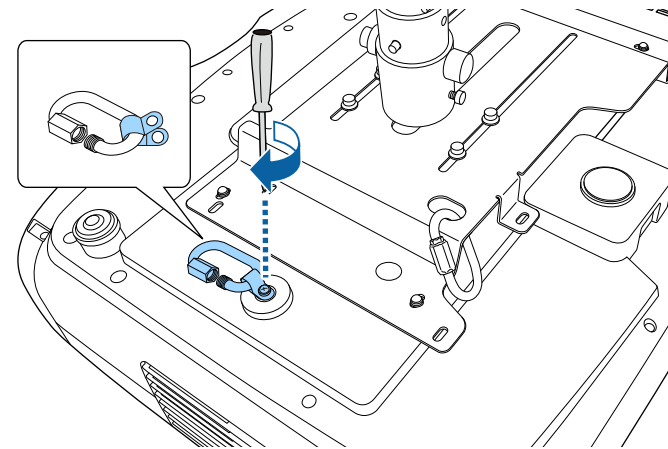

- 3** Enroulez le câble de sécurité à travers le mousqueton sur le support plafond et fixez les deux extrémités au mousqueton du projecteur.

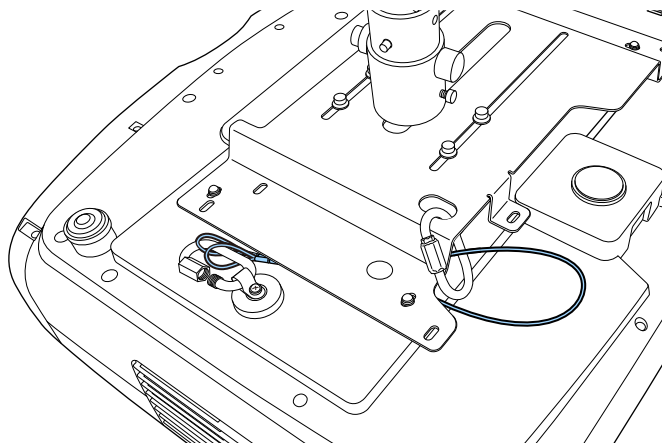

- 4** Serrez le loquet du mousqueton.

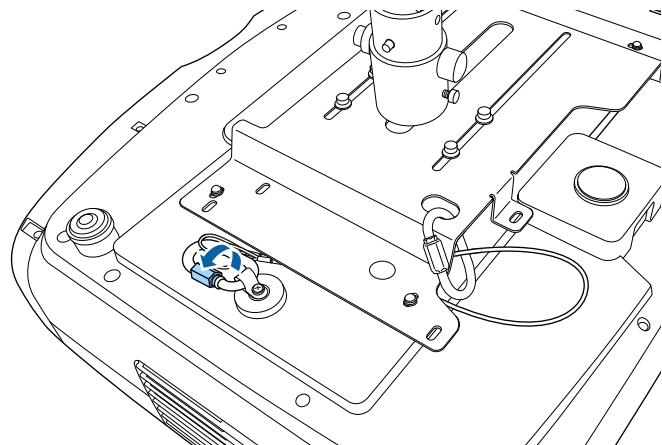

## ► Liens connexes

- "Obtenir la dernière version des documents" [p.9](#)

## Lors de l'utilisation du support plafond ELPMB30

Vous pouvez fixer un câble de sécurité à votre projecteur pour une sécurité accrue, comme indiqué.

Avant de commencer, assurez-vous que vous avez fermement installé la plaque du projecteur pour le support plafond ELPMB30 sur le projecteur et que les éléments suivants sont inclus dans le jeu de câbles de sécurité :

- Câble de sécurité × 1
- Mousqueton × 2 (Un seul mousqueton est utilisé pour l'ELPMB30.)
- Serre-câble × 1
- Vis de fixation (M4 × 10 mm) × 1



Pour plus de détails sur l'installation du ELPMB30, consultez *ELPMB30 Guide de l'utilisateur*.

- 1** Fixez le serre-câble au mousqueton, puis utilisez la vis pour fixer le serre-câble à la vis du point de fixation du serre-câble sur le projecteur.

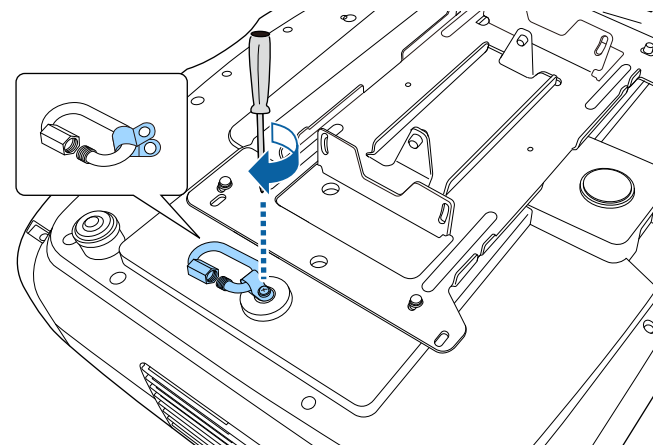

- 2** Enroulez le câble de sécurité à travers le trou sur le support plafond et fixez les deux extrémités au mousqueton.

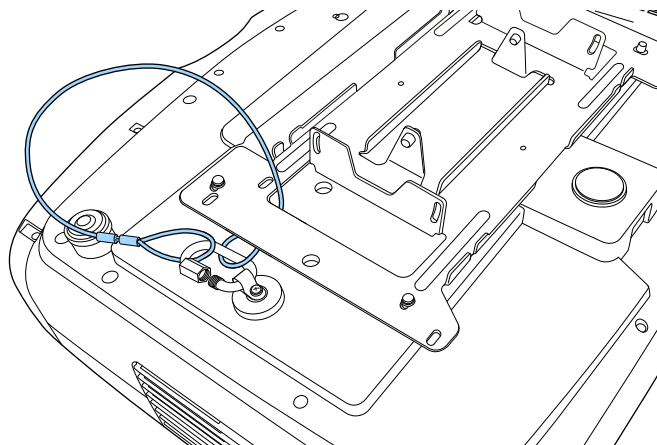

- 3** Serrez le loquet du mousqueton.

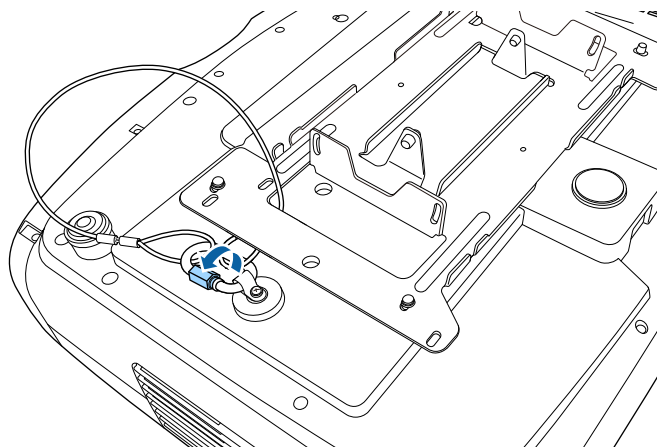

► **Liens connexes**

- "Obtenir la dernière version des documents" [p.9](#)

Consultez ces sections pour connecter le projecteur à différentes sources de projection.

## Attention

Vérifiez la forme et l'orientation des connecteurs sur tous les câbles que vous prévoyez de brancher. Ne forcez pas un connecteur dans un port s'il n'est pas adapté. L'appareil ou le projecteur pourrait être endommagé ou ne pas fonctionner correctement.



Consultez la *Référence rapide* pour obtenir une liste de câbles fournis avec votre projecteur. Achetez des câbles en option ou disponibles dans le commerce si nécessaire.

## ► Liens connexes

- "Connexion à une source vidéo HDMI" [p.24](#)
- "Connexion à un ordinateur pour la vidéo HDMI" [p.25](#)
- "Connexion à un lecteur multimédia en streaming" [p.25](#)
- "Connexion à des appareils externes" [p.26](#)
- "Obtenir la dernière version des documents" [p.9](#)

## Connexion à une source vidéo HDMI

Si votre source vidéo dispose d'un port HDMI, vous pouvez le connecter au projecteur à l'aide d'un câble HDMI.

## Attention

N'allumez pas la source vidéo avant de l'avoir connectée au projecteur. Cela pourrait endommager le projecteur.



- Si la forme du port de l'appareil que vous souhaitez connecter est inhabituelle, utilisez le câble fourni avec le périphérique ou un câble en option pour le connecter au projecteur.
- Le câble varie selon le signal de sortie provenant de l'équipement vidéo connecté.
- Certains types d'équipement vidéo peuvent envoyer différents types de signaux. Consultez la documentation de l'équipement vidéo pour vérifier quels types de signaux il peut envoyer.
- Lorsque vous envoyez des images 40 Gbps telles que 4K 120Hz, utilisez un câble HDMI (ultra-haute vitesse). Si vous utilisez un câble incompatible, les images pourraient ne pas s'afficher correctement. Si les images ne s'affichent pas correctement, vous pourrez peut-être les afficher correctement en modifiant le réglage de **Mode EDID** dans le menu **E/S de signal** du projecteur.

☛ E/S de signal > EDID > EDID (HDMI1) > Mode EDID

☛ E/S de signal > EDID > EDID (HDMI2) > Mode EDID

**1** Branchez le câble HDMI au port de sortie HDMI de votre source vidéo.



- 2** Branchez l'autre extrémité à l'un des ports HDMI du projecteur. Si vous connectez un câble HDMI optique qui possède un câble USB d'alimentation, vous devez également connecter le connecteur d'alimentation USB du câble au port Opt.HDMI (300mA).

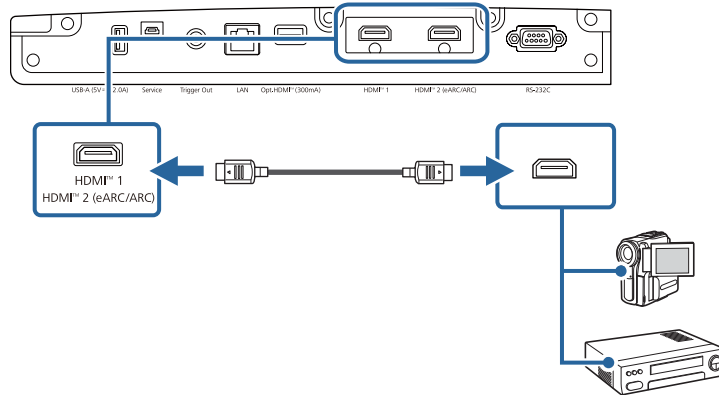

- 2** Branchez l'autre extrémité à l'un des ports HDMI du projecteur. Si vous connectez un câble HDMI optique qui possède un câble USB d'alimentation, vous devez également connecter le connecteur d'alimentation USB du câble au port Opt.HDMI (300mA).

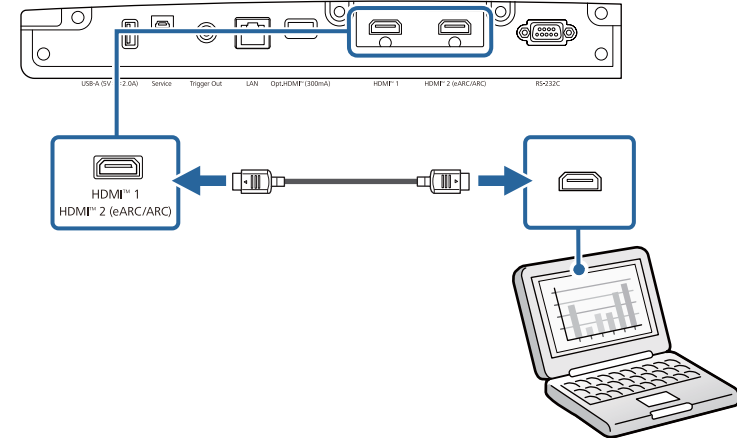

## Connexion à un ordinateur pour la vidéo HDMI

Si votre ordinateur dispose d'un port HDMI, vous pouvez le connecter au projecteur à l'aide d'un câble HDMI.

- 1** Branchez le câble HDMI au port de sortie HDMI de votre ordinateur.

## Connexion à un lecteur multimédia en streaming

Vous pouvez connecter votre lecteur multimédia en streaming au port HDMI du projecteur. En connectant le câble USB d'alimentation, vous pouvez alimenter le lecteur multimédia de streaming à partir du projecteur.



La méthode de connexion et l'environnement de fonctionnement du lecteur multimédia en continu varient en fonction du modèle que vous utilisez. Pour plus de détails, consultez la documentation fournie avec votre lecteur multimédia de streaming ; sinon, il risquera de ne pas fonctionner correctement.

- 1 Connectez votre lecteur multimédia en streaming au port HDMI du projecteur.

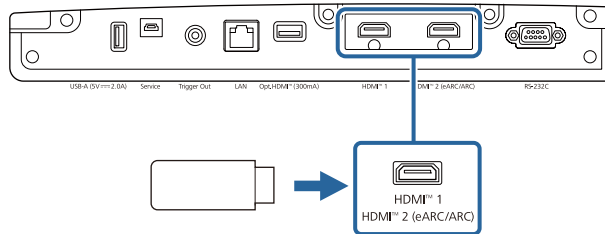

- 2 Branchez le câble d'alimentation USB au port USB-A du projecteur.

- 3 Branchez l'autre extrémité au lecteur multimédia de streaming.

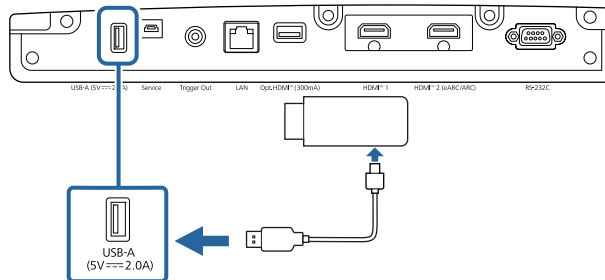

## Connexion à des appareils externes

Suivez les instructions de ces sections pour connecter des appareils externes au projecteur.

### » Liens connexes

- "Connexion à un système AV compatible eARC/ARC ou à des haut-parleurs externes" [p.26](#)
- "Connexion à un port Trigger Out" [p.27](#)

## Connexion à un système AV compatible eARC/ARC ou à des haut-parleurs externes

Si votre système AV ou vos haut-parleurs, tels qu'une barre de son, disposent d'un port HDMI, vous pouvez les connecter au projecteur à l'aide d'un câble HDMI (avec Ethernet) pour envoyer l'audio sur ces appareils.



- Lorsque le système AV est connecté au projecteur, réglez **Liaison HDMI** sur **On**.
  - ☛ **E/S de signal > Liaison HDMI > Liaison HDMI**
- Consultez *Supplemental A/V Support Specification* pour obtenir des informations détaillées sur les formats audio eARC/ARC pris en charge.

- 1 Branchez le câble HDMI sur le port d'entrée HDMI de votre système AV ou de vos haut-parleurs (compatible eARC/ARC).
- 2 Branchez l'autre extrémité sur le port HDMI2 (eARC/ARC) du projecteur.

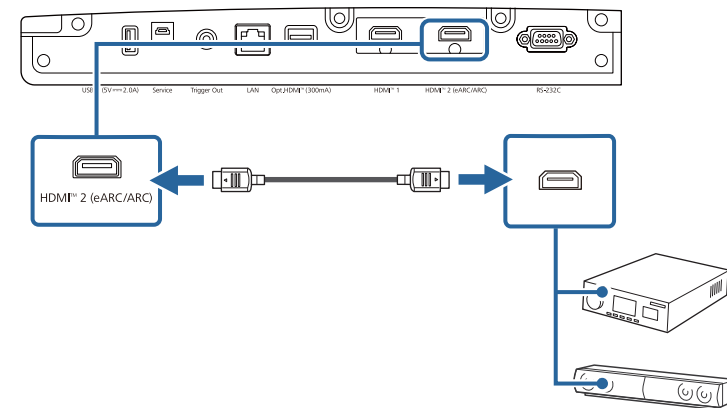

- 3 Effectuez tous les réglages nécessaires sur le système AV connecté. Consultez la documentation de votre appareil pour plus d'informations.

## ► Liens connexes

- "Obtenir la dernière version des documents" [p.9](#)

## Connexion à un port Trigger Out

Vous pouvez connecter votre projecteur à des appareils externes tels que des écrans motorisés qui prennent en charge un signal de déclenchement. Lorsqu'il est actif, un signal de 12V (200 mA maximum) est envoyé à l'appareil connecté lorsque le projecteur est sous tension.

- 1** Branchez un câble mini-jack stéréo 3,5 mm sur le port de déclenchement de l'appareil externe. Consultez la documentation de l'appareil pour plus d'informations.
- 2** Branchez l'autre extrémité sur le port Trigger Out du projecteur.

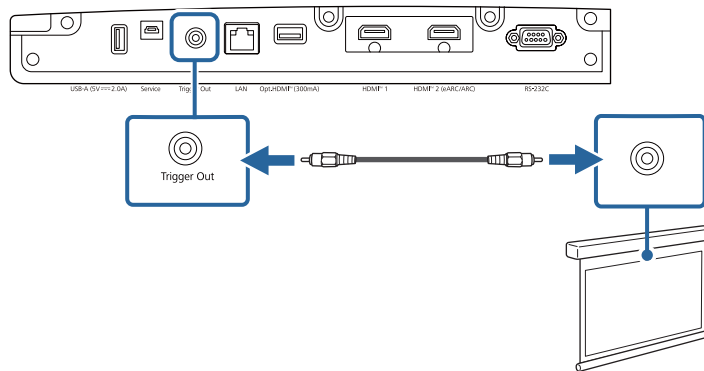

- 3** Réglez le paramètre **Trigger Out** dans le menu **Fonctionnement** du projecteur.

Vous pouvez surveiller et commander votre projecteur, via un réseau.  
 Pour effectuer ces opérations, connectez le projecteur à votre réseau, puis configurez votre projecteur et votre ordinateur.



Si **MotPss ContrôleWeb** n'a été défini, un écran vous invitant à définir un mot de passe s'affiche lorsque vous enregistrez les réglages réseau. Suivez les instructions à l'écran pour définir le mot de passe.

► **Liens connexes**

- "Connexion à un réseau câblé" p.28
- "Sélectionner les réglages du réseau câblé" p.28

## Connexion à un réseau câblé

Pour connecter le projecteur à un réseau local (LAN) câblé, utilisez un câble réseau 100Base-TX ou 10Base-T. Pour assurer une transmission correcte des données, utilisez un câble blindé de catégorie 5 ou supérieure.

- 1 Connectez une extrémité du câble réseau à votre concentrateur, commutateur ou routeur réseau.
- 2 Branchez l'autre extrémité du câble au port LAN du projecteur.

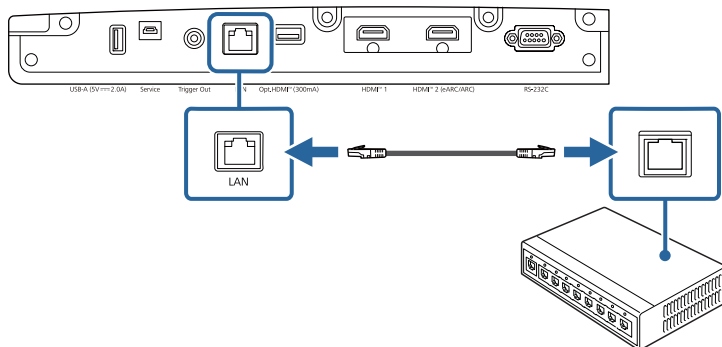

## Sélectionner les réglages du réseau câblé

Avant de pouvoir utiliser votre projecteur sur un réseau, vous devez sélectionner les paramètres réseau sur le projecteur.



Assurez-vous d'avoir connecté le projecteur à votre réseau câblé à l'aide du port LAN.

- 1 Appuyez sur le bouton [Menu], sélectionnez le menu **Réseau**, puis appuyez sur [Enter].

Éléments fréquemment...	Uniformité
Image	Destin enreg journal USB et mémoire interne
E/S de signal	Plage config lot
Installation	Langue Français Français
Affichage	Information
Fonctionnement	Afficher état
Gestion	Réinitialiser les paramètres d...
<b>Réseau</b>	Réseau
	<b>Infos réseau avec fil</b>
Mémoire	Réglages réseau
Paramètres initiaux/to...	Réinitialiser les paramètres d...
	Mémoire
	Image
	Position objectif
	Réinitialiser les paramètres d...
	Paramètres initiaux/tous les paramètres
	Tout Réinit.
	Mise à jour du firmware

- 2 Sélectionnez **Réglages réseau** et appuyez sur [Enter].
- 3 Pour identifier le projecteur sur le réseau, sélectionnez **Nom du projecteur** et entrez un nom jusqu'à 16 caractères alphanumériques de long.

- 4** Sélectionnez le menu **Réseau avec fil** et appuyez sur [Enter].

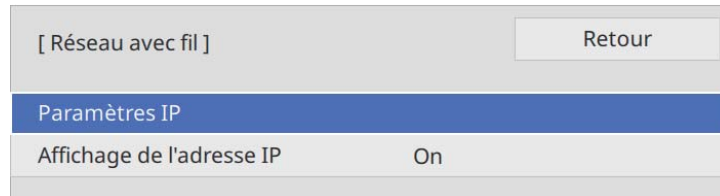

- 5** Attribuez les paramètres IP à votre réseau si nécessaire.
- Si votre réseau attribue automatiquement des adresses, sélectionnez **Paramètres IP** pour définir le paramètre **DHCP** sur **On**.
  - Si vous devez définir des adresses manuellement, sélectionnez **Paramètres IP** pour régler **DHCP** sur **Off**, puis saisissez l'**Adresse IP**, le **Masque ss-rés**, et l'**Adresse passerelle** si nécessaire.
- 6** Afin d'empêcher l'adresse IP de s'afficher sur l'écran d'informations réseau, réglez le paramètre **Affichage de l'adresse IP** sur **Off**.
- 7** Quand vous terminez de sélectionner les paramètres, revenez à l'écran **Réglages réseau**, sélectionnez **Valider** et suivez les instructions à l'écran pour enregistrer vos paramètres et quitter les menus.



Si **MotPss ContrôleWeb** n'a été défini, un écran vous invitant à définir un mot de passe s'affiche lorsque vous enregistrez les réglages réseau. Suivez les instructions à l'écran pour définir le mot de passe.

## ► Liens connexes

- "Menu Réseau - Menu Réglages réseau" [p.99](#)

Vous pouvez fixer le couvercle du câble fourni avec votre projecteur afin de masquer les câbles de la vue.

- 1** Retournez le projecteur.
- 2** Passez une attache de câble disponible dans le commerce à travers le support de câble et attachez les câbles ensemble.

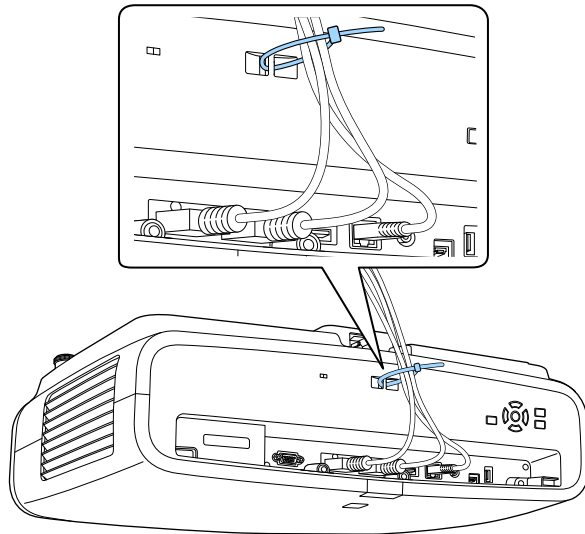

## Attention

N'attachez pas le cordon d'alimentation avec les autres câbles. Dans le cas contraire, un incendie peut survenir.

- 3** Placez le couvercle du câble sur le projecteur comme indiqué, en guidant les câbles dans l'encoche située à la base du couvercle du câble.

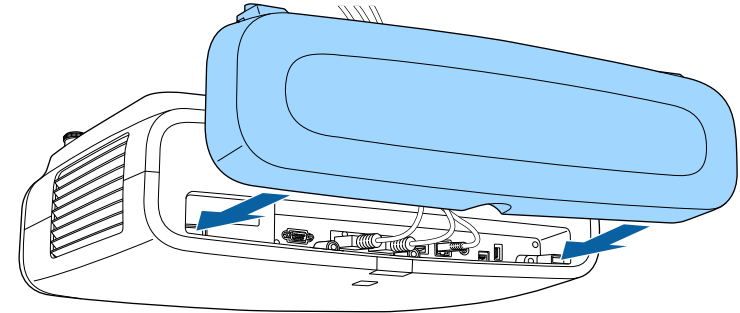

Fixez le couvercle du câble en le soulevant légèrement, puis en l'inclinant vers le bas de manière à ce que les vis du couvercle du câble s'insèrent dans les trous du projecteur.

- 4** Serrez les vis du couvercle du câble.

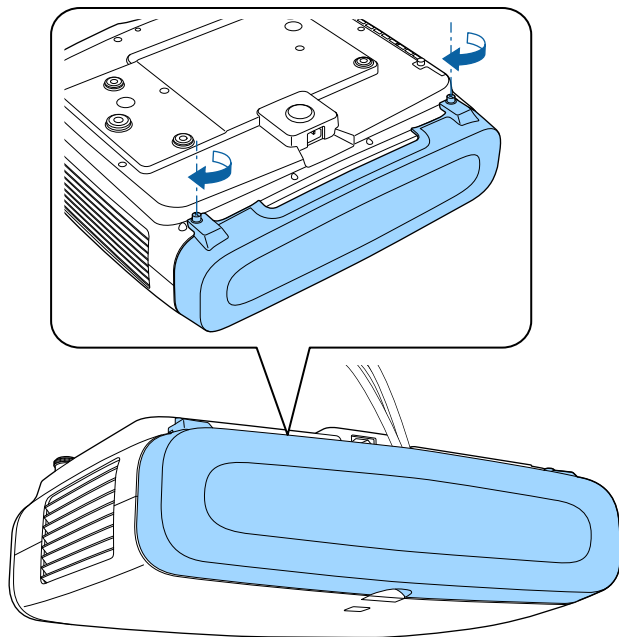

Pour retirer le couvercle, desserrez les vis du couvercle et retirez le couvercle du projecteur.

La télécommande utilise les deux piles AA fournies avec le projecteur.

## Attention

Lisez attentivement les *Consignes de sécurité* avant de manipuler les piles.



Remplacez les piles dès qu'elles sont déchargées. La télécommande utilise deux piles AA au manganèse ou alcalines.

- 1 Retirez le couvercle des piles comme indiqué.

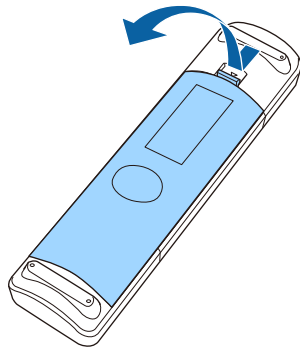

- 2 Retirez les piles usagées si nécessaire.



Mettez au rebut les piles usagées conformément à la réglementation locale.

- 3 Insérez les piles avec les extrémités + et - orientées de la manière indiquée.

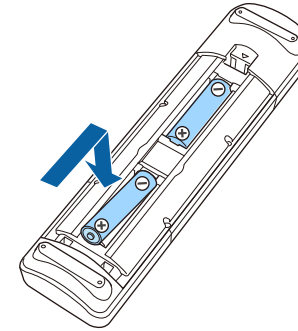

## ⚠ Avertissement

Veillez à installer les nouvelles piles à l'endroit en respectant les signes (+) et (-) marqués sur les piles et à l'intérieur du boîtier. Si les piles ne sont pas utilisées de manière appropriée, elles peuvent exploser ou fuir et provoquer un incendie, des blessures ou endommager le produit.

- 4 Remplacez le couvercle des piles et appuyez dessus jusqu'à ce qu'il se mette en place.

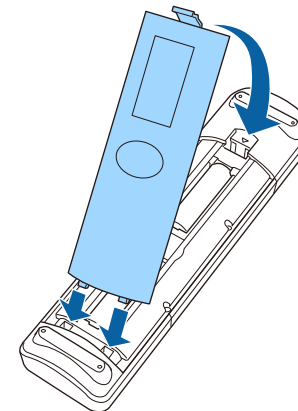



## ► Liens connexes

- "Fonctionnement de la télécommande" [p.33](#)

## Fonctionnement de la télécommande

La télécommande vous permet de contrôler le projecteur où que vous soyez dans la pièce.

Veillez à orienter la télécommande vers les récepteurs du projecteur en respectant les limites de distance et d'angles répertoriées ici.

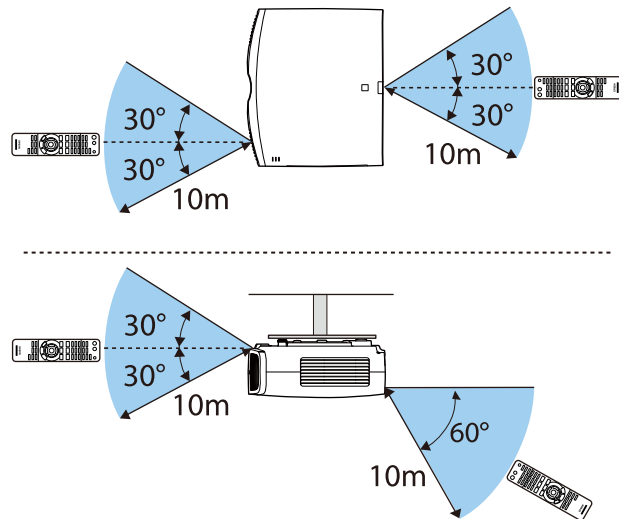

- Évitez d'utiliser la télécommande sous un éclairage fluorescent lumineux ou sous la lumière directe du soleil, car le projecteur peut ne pas répondre aux commandes. Si vous ne prévoyez pas d'utiliser la télécommande pendant une longue période, retirez les piles.

# Utilisation des fonctions de base du projecteur

Suivez les instructions de ces sections pour utiliser les fonctions de base de votre projecteur.

## ► Liens connexes

- "Mise sous tension du projecteur" [p.35](#)
- "Mise hors tension du projecteur" [p.37](#)
- "Affichage d'une mire" [p.38](#)
- "Modes de projection" [p.39](#)
- "Réglage de la position de l'image à l'aide du décalage objectif" [p.41](#)
- "Réglage de l'inclinaison du projecteur" [p.43](#)
- "Forme de l'image" [p.44](#)
- "Redimensionnement de l'image avec la fonction Zoom" [p.49](#)
- "Mise au point de l'image à l'aide du bouton Lens" [p.50](#)
- "Sélection d'une source d'image" [p.51](#)
- "Format d'image" [p.52](#)
- "Mode couleurs" [p.54](#)
- "Réglage de la qualité de l'image" [p.55](#)
- "Réglage de la couleur de l'image" [p.61](#)

Allumez l'ordinateur ou équipement vidéo que vous souhaitez utiliser après avoir allumé le projecteur.

- 1 Raccordez le cordon d'alimentation à la prise d'alimentation du projecteur et branchez-le à une prise électrique.

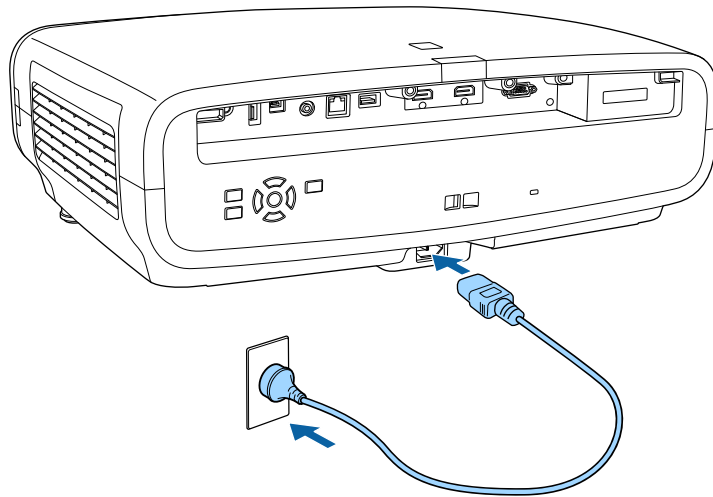

Le projecteur entre en mode veille. Cela indique que le projecteur est toujours sous tension, mais n'est pas encore allumé.

- 2 Appuyez sur le bouton d'alimentation du projecteur ou sur le bouton [On] de la télécommande pour allumer le projecteur.

L'obturateur de l'objectif s'ouvre et l'indicateur d'état clignotera en bleu lors du préchauffage du projecteur. Une fois le projecteur préchauffé, le témoin d'état cesse de clignoter et passe au bleu.



- Lorsque vous allumez le projecteur pour la première fois, l'assistant de configuration initiale s'affiche. Effectuez les réglages de mise au point, de direction de la projection et de langue à l'aide des boutons flèche et [Enter] du panneau de commande ou de la télécommande.
- Les écrans de menu du projecteur sont affichés en noir par défaut. Sauf mention contraire, toutes les instructions décrites dans ce guide sont accompagnées d'écrans blancs. Vous pouvez changer le thème de couleur en utilisant **Couleur de menu** dans le menu **Affichage** du projecteur.

Essayez ce qui suit si vous ne voyez pas d'image projetée.

- Allumez l'ordinateur ou appareil vidéo connecté.
- Si vous utilisez un ordinateur portable, modifiez la sortie de l'écran depuis l'ordinateur.
- Insérez un DVD ou un autre support vidéo, et appuyez sur lecture (si nécessaire).
- Appuyez sur le bouton [Source] du projecteur.
- Appuyez sur le bouton de la source vidéo de votre choix sur la télécommande.

## **Avertissement**

- Ne regardez jamais dans l'objectif du projecteur lorsque la source de lumière est allumée. Ceci peut endommager vos yeux et être particulièrement dangereux pour les enfants.
- Lors de la mise sous tension du projecteur à distance avec la télécommande, vérifiez que personne ne regarde dans la direction de l'objectif.
- Pendant la projection, ne bloquez pas la lumière du projecteur avec un livre ou un autre objet. Si la lumière provenant du projecteur est bloquée, la surface sur laquelle la lumière est dirigée devient chaude, ce qui peut la faire fondre, brûler ou démarrer un incendie. L'objectif peut également devenir chaud en raison de la lumière réfléchi, ce qui peut causer le dysfonctionnement du projecteur. Éteignez le projecteur pour arrêter la projection.



Lorsque le paramètre **Aliment. Directe** est réglé sur **On** dans le menu **Fonctionnement** du projecteur, le projecteur s'allume dès que vous le branchez. Veuillez noter que le projecteur s'allume également automatiquement dans des cas tels qu'un rétablissement après une coupure de courant.

## ► Liens connexes

- "Paramètres des fonctions du projecteur - Menu Fonctionnement" [p.96](#)

Éteignez le projecteur après utilisation.



- Éteignez ce produit lorsque vous ne l'utilisez pas, pour prolonger la durée de vie du projecteur. La durée de vie de la source de lumière dépend du mode sélectionné, des conditions environnementales et de l'utilisation. La luminosité diminue avec le temps.

- 1** Appuyez sur le bouton d'alimentation du projecteur ou sur le bouton [Standby] de la télécommande.

Le projecteur affiche un écran de confirmation d'arrêt.

Souhaitez vous éteindre ?

Oui : Presser la touche 

Non: Presser une autre touche

- 2** Appuyez sur le bouton d'alimentation du projecteur ou sur le bouton [Standby] de la télécommande à nouveau. (Pour le laisser allumé, appuyez sur n'importe quel autre bouton.)

La source lumineuse s'éteint, l'obturateur de l'objectif se ferme et le voyant d'état s'éteint.

- 3** Pour transporter ou ranger le projecteur, assurez-vous que tous les voyants du projecteur sont éteints puis débranchez le cordon d'alimentation.

Vous pouvez afficher une mire afin d'ajuster l'image projetée.



Certains paramètres peuvent ne pas être disponibles lors de l'affichage d'un mire. Pour ajuster ces paramètres, projetez une image à partir d'un appareil connecté.

**1** Allumez le projecteur.

**2** Appuyez sur le bouton [Pattern] de la télécommande.

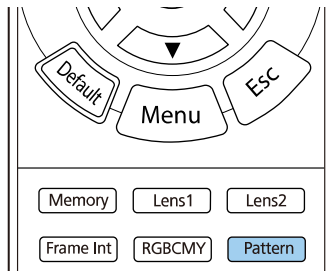

Vous pouvez aussi afficher une mire depuis le menu **Installation** du projecteur.

**3** Sélectionnez une des options suivantes :

- **Pos. affichage** permet d'afficher une mire interne sans connecter un ordinateur ou un appareil vidéo.

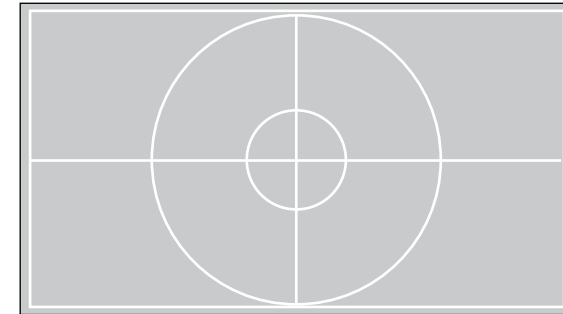

- **Isolation couleurs: R** permet d'afficher le composant rouge de l'image projetée.
- **Isolation couleurs: G** permet d'afficher le composant vert de l'image projetée.
- **Isolation couleurs: B** permet d'afficher le composant bleu de l'image projetée.



Pour afficher Isolation couleurs, vous devez projeter une image à partir de la source vidéo connectée.

**4** Ajustez l'image au besoin.

**5** Pour annuler l'affichage du motif, appuyez à nouveau sur le bouton [Pattern].

Selon la façon dont vous avez placé le projecteur, il se peut que vous ayez à modifier le mode de projection pour que vos images soient projetées correctement.

- **Avant** (paramètre par défaut), vous permet de projeter à partir d'une table positionnée en face de l'écran.
- **Avant/Plafond** retourne l'image de haut en bas pour une projection à l'envers à partir d'un plafond.
- **Arrière** retourne l'image horizontalement pour une rétroprojection derrière un écran translucide.
- **Arrière/Plafond** retourne l'image de haut en bas et horizontalement pour une projection à partir d'un plafond avec une rétroprojection derrière un écran translucide.

#### ► Liens connexes

- "Modifier le mode de projection à l'aide des menus" [p.39](#)
- "Options de configuration et d'installation du projecteur" [p.19](#)

## Modifier le mode de projection à l'aide des menus

Vous pouvez modifier le mode de projection de manière à retourner l'image de haut en bas et/ou de gauche à droite à l'aide des menus du projecteur.

- 1** Allumez le projecteur et affichez une image.

- 2** Appuyez sur le bouton [Menu] de la télécommande ou du panneau de commande.

- 3** Sélectionnez le menu **Installation** et appuyez sur [Enter].

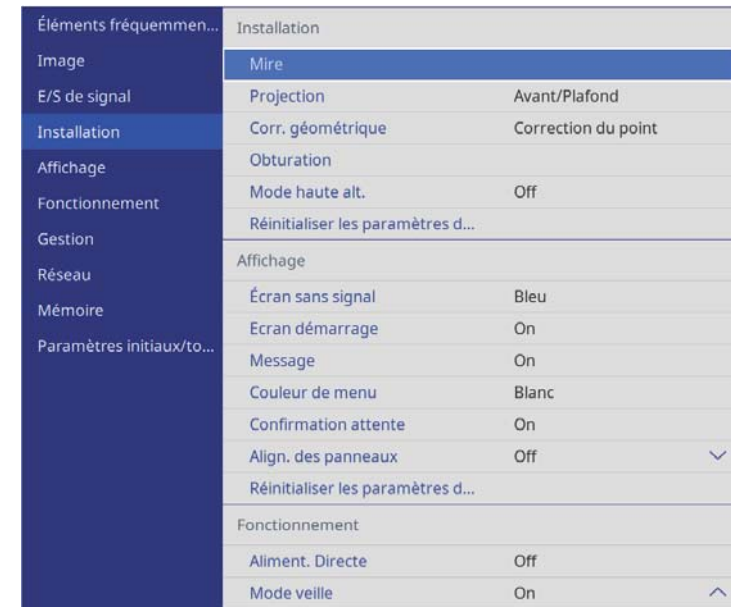

- 4** Sélectionnez **Projection** et appuyez sur [Enter].

- 5** Sélectionnez un mode de projection et appuyez sur [Enter].

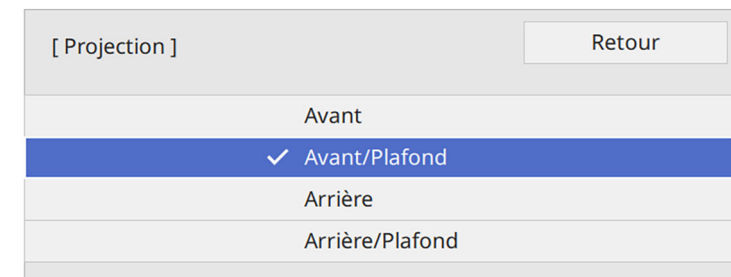

- 6 Appuyez sur [Menu] ou [Esc] pour quitter les menus.



Si vous ne pouvez pas installer le projecteur directement devant l'écran, vous pouvez régler la position de l'image projetée à l'aide de la fonction de décalage de l'objectif.

**1** Allumez le projecteur et affichez une image.

**2** Appuyez sur le bouton [Lens] de la télécommande ou du panneau de commande.

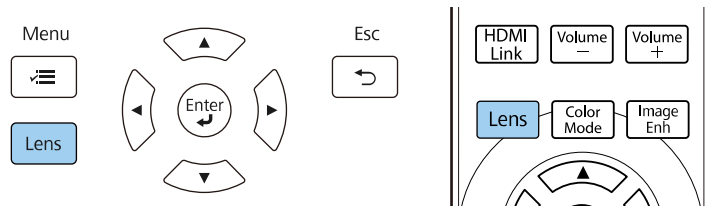

**3** Appuyez sur le bouton [Lens] à plusieurs reprises jusqu'à ce que l'option **Régler décalage obj.** s'affiche sur l'écran.

**4** Appuyez sur les boutons fléchés de la télécommande ou du panneau de commande pour ajuster la position de l'image projetée comme désiré.

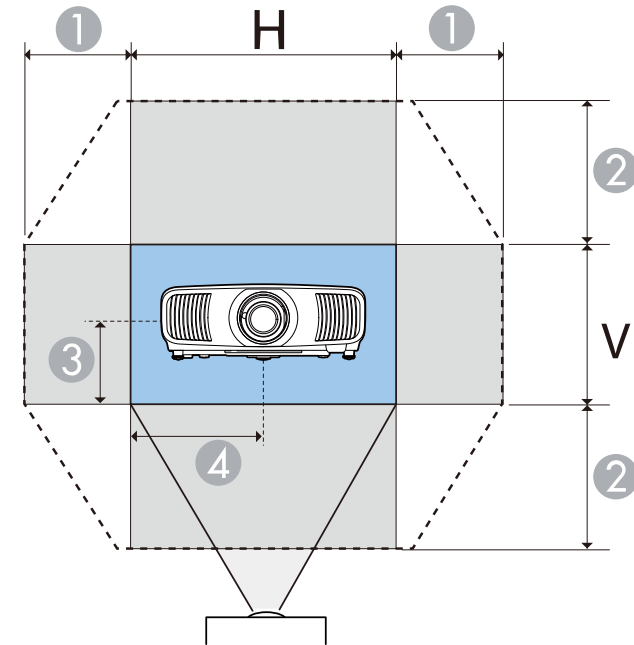

- ① Plage horizontale maximale ( $H \times 47\%$ )
- ② Plage verticale maximale ( $V \times 96\%$ )
- ③  $\frac{1}{2}$  la hauteur verticale de l'image
- ④  $\frac{1}{2}$  la largeur horizontale de l'image



Vous ne pouvez pas déplacer l'image à la fois sur les valeurs maximales horizontale et verticale.

**5** Lorsque vous avez terminé, appuyez sur le bouton [Esc] du panneau de commande ou de la télécommande.

## Attention

- Lorsque vous transportez le projecteur, réglez la position de l'objectif au centre. Si vous transportez le projecteur alors que l'objectif n'est pas au centre, le mécanisme de déplacement de l'objectif pourrait être endommagé.
- Ne mettez pas votre doigt dans les parties mobiles de l'objectif du projecteur. Sinon, vous risquez de vous blesser.



- Lorsque vous réglez la hauteur de l'image, positionnez l'image plus bas que l'endroit où vous voulez qu'elle soit, puis déplacez-la vers le haut. Cela empêche l'image de descendre après le réglage.
- L'image est plus nette lorsque l'objectif est réglé en position d'origine.
- Pour placer l'objectif à la position d'origine, appuyez et maintenez sur le bouton [Lens] du panneau de commande ou de la télécommande pendant trois secondes.

Si l'image projetée est inclinée horizontalement (les côtés gauche et droit de l'image projetée sont à des hauteurs différentes) lorsque le projecteur est installé sur une table ou une autre surface plane, réglez les pieds avant de sorte que les deux côtés soient de niveau l'un par rapport à l'autre.

- 1 Allumez le projecteur et affichez une image.
- 2 Si l'image est inclinée, faites pivoter les pieds avant pour ajuster leur hauteur.

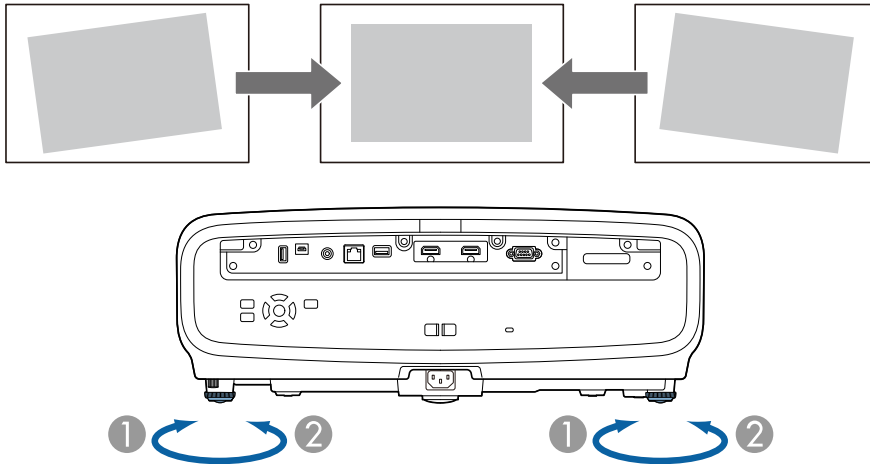

- 1 Dépliez le pied avant
- 2 Repliez le pied avant

Vous pouvez ajuster la position jusqu'à environ 3 degrés.

Si l'image projetée a une forme rectangulaire irrégulière, vous devez ajuster la forme de l'image.

## ► Liens connexes

- "Forme de l'image" [p.44](#)

Vous pouvez projeter une image régulière, rectangulaire, en plaçant directement le projecteur en face du centre de l'écran et en le laissant à niveau. Si vous placez le projecteur à un certain angle par rapport à l'écran, ou si vous l'inclinez vers le haut ou vers le bas, ou latéralement, il se peut que vous ayez à rectifier la forme de l'image.

Après correction, votre image est légèrement plus petite.

Pour une meilleure qualité des images, nous vous recommandons d'ajuster la position d'installation du projecteur afin d'obtenir la taille et la forme correctes de l'image.

## ► Liens connexes

- "Correction de la forme de l'image avec Keystone H/V" [p.44](#)
- "Correction de la forme de l'image à l'aide de Quick Corner" [p.45](#)
- "Correction de la forme de l'image avec Correction du point" [p.47](#)

## Correction de la forme de l'image avec Keystone H/V

Vous pouvez utiliser le réglage **H/V-Keystone** du projecteur pour corriger la forme rectangulaire irrégulière d'une image.

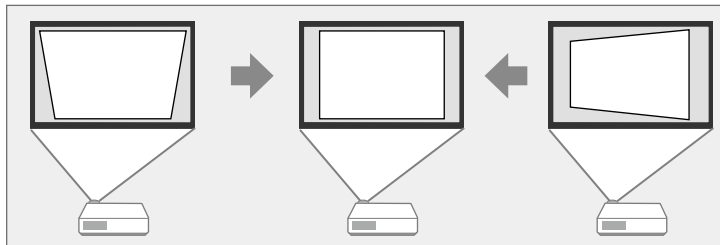

Vous pouvez corriger les images jusqu'à 30° horizontalement ou verticalement.



- Vous pouvez combiner cela à d'autres méthodes de correction.

- 1** Allumez le projecteur et affichez une image.
- 2** Appuyez sur le bouton [Menu] de la télécommande ou du panneau de commande.
- 3** Sélectionnez le menu **Installation** et appuyez sur [Enter].

Éléments fréquemmen...	Installation	
Image	Mire	
E/S de signal	Projection	Avant/Plafond
Installation	Corr. géométrique	Correction du point
Affichage	Obturation	
Fonctionnement	Mode haute alt.	Off
Gestion	Réinitialiser les paramètres d...	
Réseau	Affichage	
Mémoire	Écran sans signal	Bleu
Paramètres initiaux/to...	Ecran démarrage	On
	Message	On
	Couleur de menu	Blanc
	Confirmation attente	On
	Align. des panneaux	Off
	Réinitialiser les paramètres d...	
	Fonctionnement	
	Aliment. Directe	Off
	Mode veille	On

- 4** Sélectionnez **Corr. géométrique** et appuyez sur [Enter].  
L'écran **Corr. géométrique** s'affiche.

- 5** Sélectionnez le paramètre **H/V-Keystone** et appuyez sur [Enter].  
Sélectionnez ensuite **Oui** et appuyez sur [Enter] si nécessaire.  
L'écran de réglage **H/V-Keystone** s'affiche.

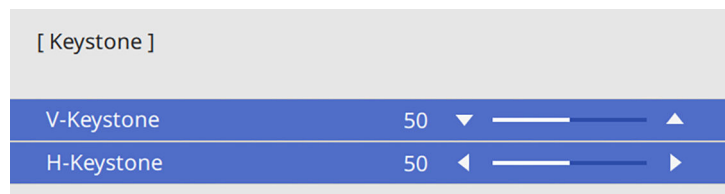

- 6** Utilisez les boutons fléchés du projecteur ou de la télécommande pour sélectionner la correction de trapèze verticale ou horizontale et pour régler la forme de l'image comme nécessaire.

• **V-Keystone**

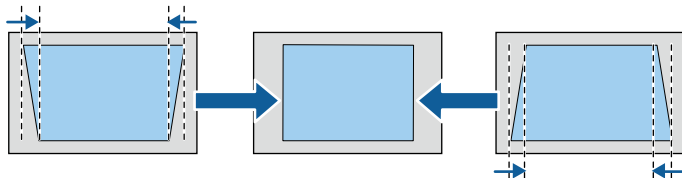

• **H-Keystone**

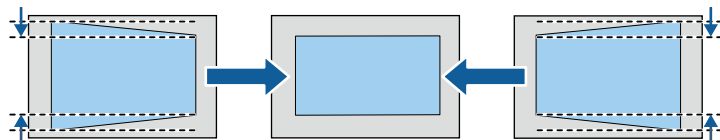

- 7** Lorsque vous avez terminé, appuyez sur [Esc].  
Après correction, votre image est légèrement plus petite.



Vous pouvez également accéder à l'écran **Corr. géométrique** précédemment utilisé en appuyant sur les boutons fléchés du panneau de commande.

## Correction de la forme de l'image à l'aide de Quick Corner

Vous pouvez utiliser le paramètre **Quick Corner** du projecteur pour corriger la forme et la taille rectangulaire irrégulière d'une image.

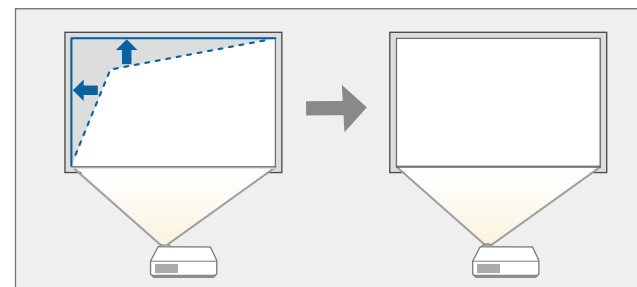

- 1** Allumez le projecteur et affichez une image.

**2** Appuyez sur le bouton [Menu] de la télécommande ou du panneau de commande.

**3** Sélectionnez le menu **Installation** et appuyez sur [Enter].

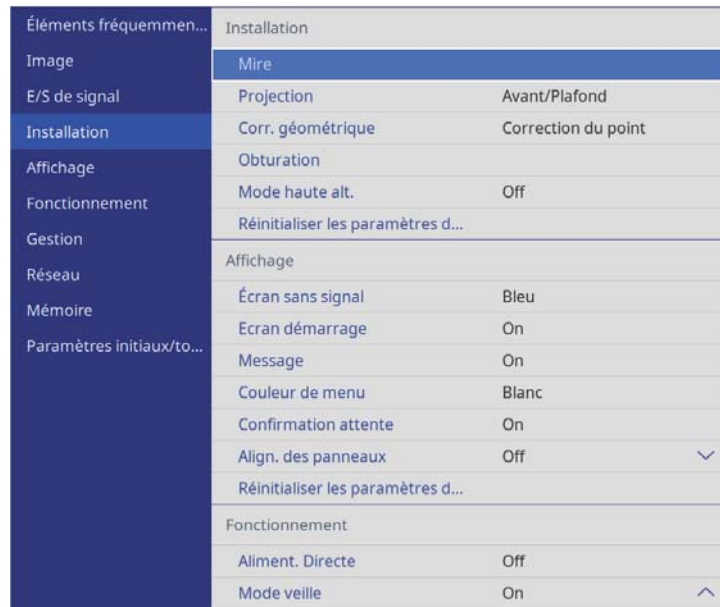

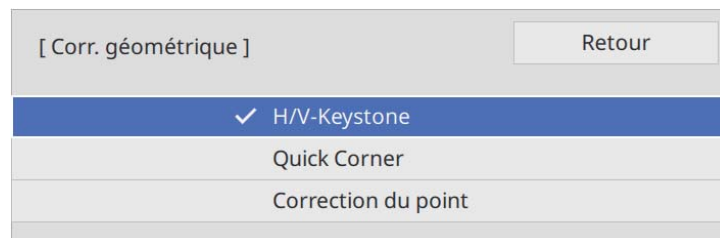

**4** Sélectionnez **Corr. géométrique** et appuyez sur [Enter].  
L'écran **Corr. géométrique** s'affiche.

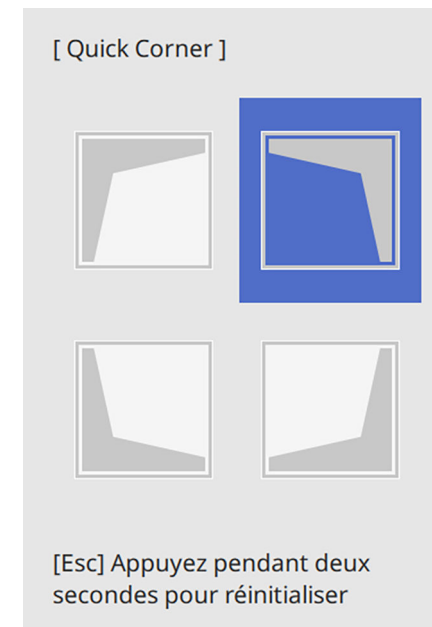

**5** Sélectionnez le paramètre **Quick Corner** et appuyez sur [Enter].  
Sélectionnez ensuite **Oui** et appuyez sur [Enter] si nécessaire.  
L'écran de sélection de zone apparaît.

**6** Utilisez les boutons fléchés pour sélectionner la zone de l'image que vous souhaitez ajuster. Appuyez ensuite sur [Enter].



 Pour réinitialiser les corrections **Quick Corner**, maintenez la touche [Esc] enfoncée pendant environ 2 secondes tandis que l'écran de sélection de zone est affiché, puis sélectionnez **Oui**.

**7** Appuyez sur les boutons fléchés pour régler la forme de l'image de la manière souhaitée.  
Pour retourner à l'écran de sélection de zone, appuyez sur [Enter].

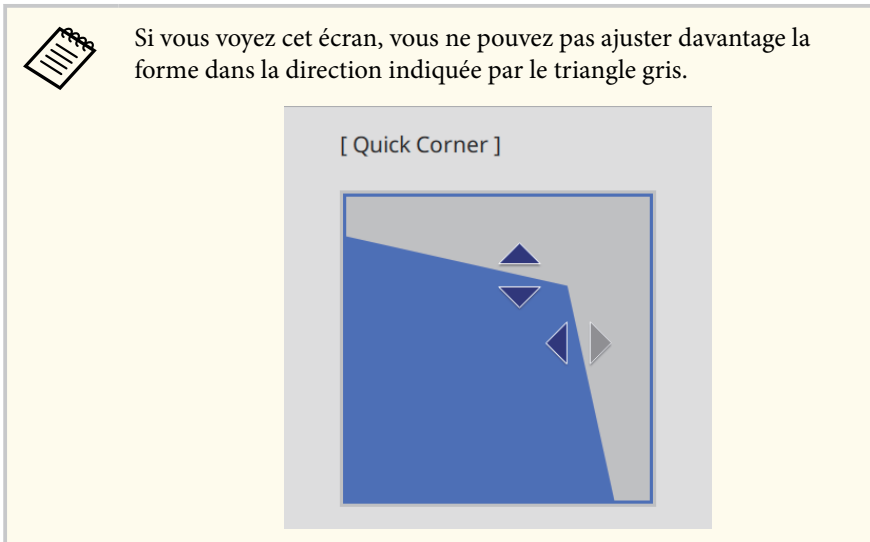

divisée en un quadrillage qui vous permet de déplacer les points d'intersection sur la grille comme nécessaire pour corriger la déformation.

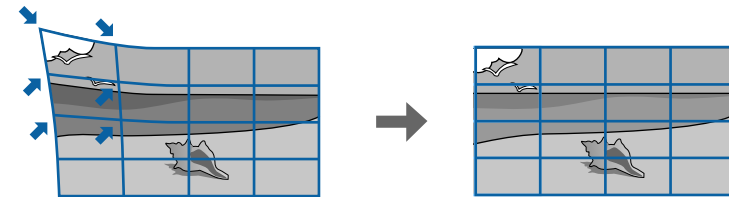

- 1** Allumez le projecteur et affichez une image.
- 2** Appuyez sur le bouton [Menu] de la télécommande ou du panneau de commande.
- 3** Sélectionnez le menu **Installation** et appuyez sur [Enter].

Éléments fréquemmen...	Installation	
Image	Mire	
E/S de signal	Projection	Avant/Plafond
Installation	Corr. géométrique	Correction du point
Affichage	Obturation	
Fonctionnement	Mode haute alt.	Off
Gestion	Réinitialiser les paramètres d...	
Réseau	Affichage	
Mémoire	Écran sans signal	Bleu
Paramètres initiaux/to...	Ecran démarrage	On
	Message	On
	Couleur de menu	Blanc
	Confirmation attente	On
	Align. des panneaux	Off
	Réinitialiser les paramètres d...	
	Fonctionnement	
	Aliment. Directe	Off
	Mode veille	On

**8** Si nécessaire, répétez les étapes 6 et 7 pour régler les autres coins.

**9** Lorsque vous avez terminé, appuyez sur [Esc].

Le paramètre **Corr. géométrique** est maintenant réglé sur **Quick Corner** dans le menu **Installation** du projecteur.

L'écran de sélection de zone s'affiche la prochaine fois que vous appuyez sur les boutons fléchés sur le panneau de commande.

## Correction de la forme de l'image avec Correction du point

Vous pouvez utiliser le paramètre **Correction du point** du projecteur pour régler finement la forme de l'image dans des parties de l'image. L'image est

- 4** Sélectionnez **Corr. géométrique** et appuyez sur [Enter].  
L'écran **Corr. géométrique** s'affiche.

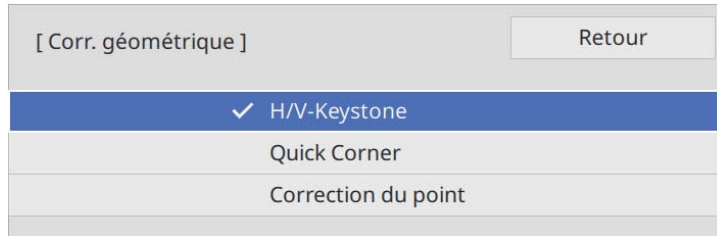

- 5** Sélectionnez **Correction du point** et appuyez sur [Enter]. Sélectionnez ensuite **Oui** et appuyez sur [Enter] si nécessaire.

- 6** Sélectionnez **Correction du point** et appuyez sur [Enter].

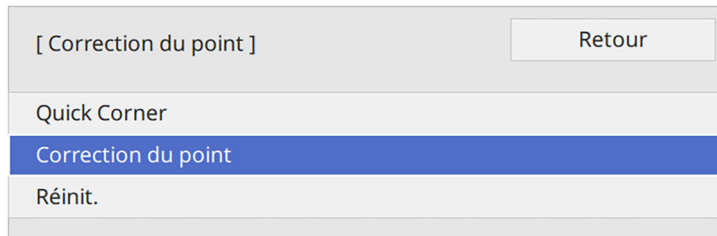

Pour un réglage fin, sélectionnez **Quick Corner** pour une première correction de la forme et de la taille de l'image, puis sélectionnez **Correction du point** pour les ajuster avec plus de précision.

- 7** Sélectionnez le numéro du point et appuyez sur [Enter].  
Vous verrez le quadrillage sur l'image projetée.



Si vous voulez modifier la couleur du quadrillage, appuyez sur [Esc], puis sélectionnez un autre paramètre de **Couleur du motif** dans le menu **Correction du point**.

- 8** Utilisez les boutons fléchés pour déplacer le point que vous voulez corriger, puis appuyez sur [Enter].

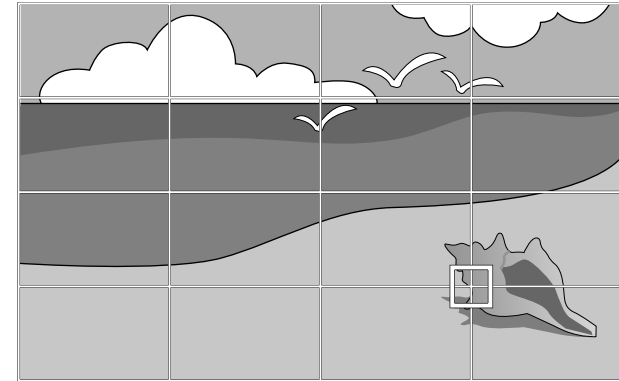

- 9** Appuyez sur les boutons fléchés pour corriger la distorsion si nécessaire.

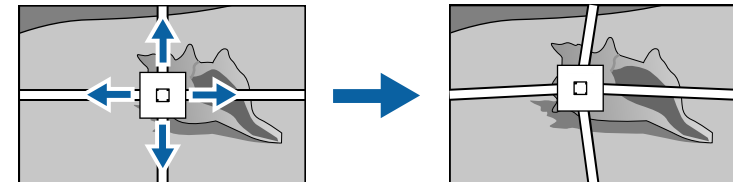

- 10** Pour corriger les points restants, appuyez sur [Esc] pour revenir à l'écran précédent, puis répétez les étapes 8 et 9.

- 11** Lorsque vous avez terminé, appuyez sur [Esc].



- Pour réinitialiser les paramètres de **Correction du point** à leurs positions d'origine, sélectionnez **Réinitialiser** sur l'écran **Correction du point**.

## » Liens connexes

- "Correction de la forme de l'image à l'aide de Quick Corner" [p.45](#)



Vous pouvez régler la taille de l'image projetée à l'aide de la fonction Zoom.

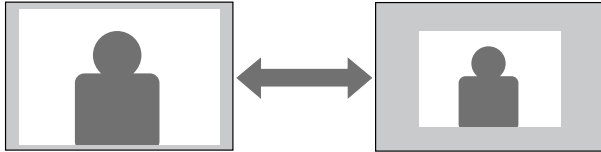

- 1** Allumez le projecteur et affichez une image.
- 2** Appuyez sur le bouton [Lens] de la télécommande ou du panneau de commande.

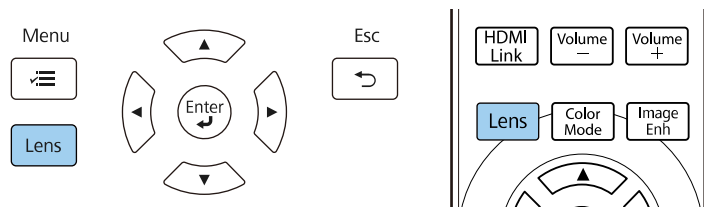

- 3** Appuyez sur le bouton [Lens] à plusieurs reprises jusqu'à ce que l'option **Régler zoom** s'affiche sur l'écran.
- 4** Maintenez enfoncée le bouton fléché gauche ou droit du panneau de commande ou de la télécommande pour redimensionner l'image.
- 5** Lorsque vous avez terminé, appuyez sur [Esc].

Vous pouvez régler la netteté de l'image projetée à l'aide de la fonction de mise au point.

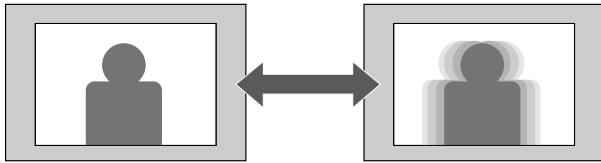

- 1** Allumez le projecteur et affichez une image.
- 2** Appuyez sur le bouton [Lens] de la télécommande ou du panneau de commande.

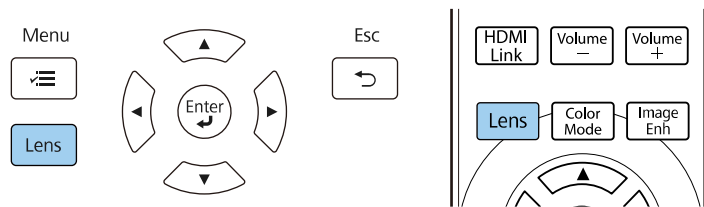

- 3** Appuyez sur le bouton [Lens] à plusieurs reprises jusqu'à ce que l'option **Régler mise au point** s'affiche sur l'écran.
- 4** Maintenez enfoncée le bouton fléché gauche ou droite du panneau de commande ou de la télécommande pour mettre au point l'image.
- 5** Lorsque vous avez terminé, appuyez sur [Esc].

Lorsque plusieurs sources d'image sont connectées au projecteur, par exemple un ordinateur et un lecteur DVD, vous pouvez basculer entre une source d'image et une autre.

- 1** Vérifiez que la source d'image connectée que vous souhaitez utiliser est activée.
- 2** Pour les sources d'image vidéo, insérez un DVD ou un autre support vidéo et appuyez sur lecture.
- 3** Effectuez une des actions suivantes :
  - Appuyez sur le bouton [Source] du projecteur jusqu'à ce que vous obteniez la source souhaitée.

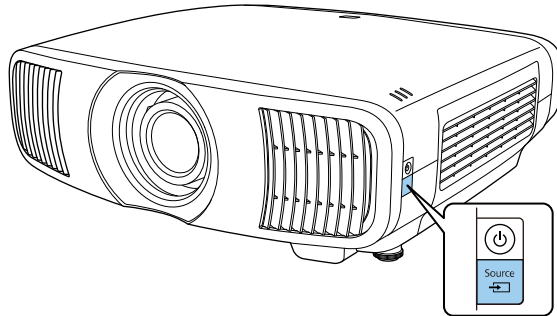

- Appuyez sur le bouton de la source souhaitée sur la télécommande.

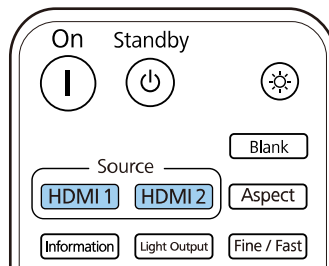

Le projecteur peut afficher des images dans différents rapports largeur/hauteur (appelés rapports d'aspect). Normalement, le signal d'entrée de votre source vidéo détermine le rapport d'aspect de l'image. Cependant, vous pouvez modifier le rapport d'aspect de certaines images pour qu'elles tiennent sur votre écran.

## ► Liens connexes

- "Modifier le rapport d'aspect de l'image" p.52
- "Rapports L/H disponibles" p.52

## Modifier le rapport d'aspect de l'image

Vous pouvez modifier le rapport d'aspect de l'image sélectionnée.

- 1** Allumez le projecteur et basculez sur la source d'image que vous souhaitez utiliser.
- 2** Appuyez sur le bouton [Aspect] de la télécommande.

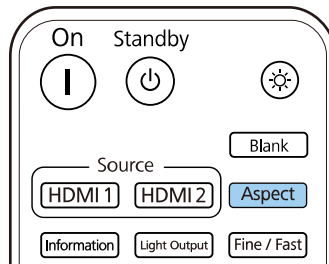

Une liste des rapports d'aspect disponibles apparaît.

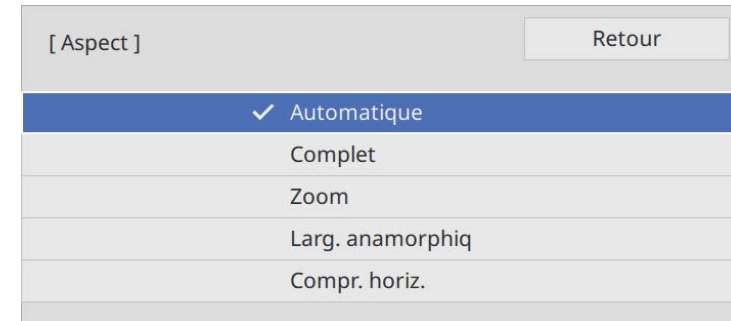

- 3** Sélectionnez le rapport d'aspect que vous souhaitez utiliser pour votre signal d'entrée et appuyez sur [Enter].
- 4** Appuyez sur [Menu] ou [Esc] pour quitter les menus.



Les réglages du rapport d'aspect disponibles varient selon le signal d'entrée.

## Rapports L/H disponibles

Vous pouvez sélectionner les rapports d'aspect d'image suivants en fonction du signal d'entrée de votre source d'image.



- Notez que l'emploi de la fonction de rapport L/H du projecteur pour agrandir, réduire ou fractionner l'image projetée à des fins commerciales ou pour diffusion publique peut constituer une infraction aux droits du détenteur des droits d'auteur de l'image, en vertu des lois en matière de droits d'auteur.

Rapport L/H	Description
Auto	Règle automatiquement le rapport d'aspect sur le signal d'entrée.
Complet	Affiche les images en utilisant toute la surface de projection, mais ne conserve pas le rapport L/H.
Zoom	Affiche des images en utilisant toute la surface de la zone de projection et conserve le rapport L/H de l'image.
Larg. anamorphiq	Affiche les images ayant un rapport d'aspect de 2,40:1 lors de l'utilisation d'un objectif anamorphique disponible dans le commerce. Réglez le paramètre <b>Overscan</b> dans le menu <b>E/S de signal</b> du projecteur sur <b>Off</b> ou l'image ne s'affichera pas correctement.
Compr. horiz.	Affiche les images en utilisant toute la largeur de la zone de projection lors de l'utilisation d'un objectif anamorphique disponible dans le commerce.

Le projecteur propose différents modes de couleurs fournissant une luminosité, un contraste et des couleurs optimaux pour divers environnements de visualisation et types d'images. Vous pouvez sélectionner le mode conçu pour s'adapter à votre image et environnement, ou essayer les autres modes disponibles.

► **Liens connexes**

- "Modifier le mode de couleurs" p.54
- "Modes couleurs disponibles" p.54

## Modifier le mode de couleurs

Vous pouvez modifier le Mode couleurs à l'aide de la télécommande pour optimiser l'image dans votre environnement de visualisation.

- 1** Allumez le projecteur et basculez sur la source d'image que vous souhaitez utiliser.
- 2** Appuyez sur le bouton [Color Mode] de la télécommande pour modifier le Mode couleurs.

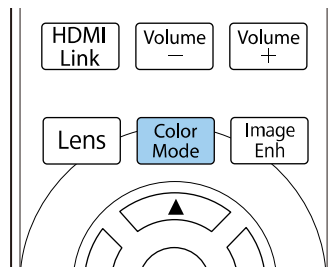

Une liste des Mode couleurs disponibles apparaît.

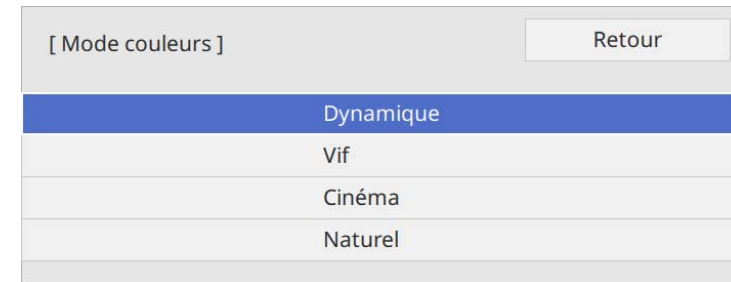

- 3** Appuyez sur les boutons fléchés pour sélectionner un paramètre de mode de couleurs et appuyez sur [Enter].
- 4** Appuyez sur [Menu] ou [Esc] pour quitter les menus.

 Vous pouvez également définir le paramètre **Mode couleurs** dans le menu **Image** du projecteur.

## Modes couleurs disponibles

Vous pouvez configurer le projecteur pour qu'il utilise ces modes de couleurs en fonction de la source d'entrée que vous utilisez :

Mode couleurs	Description
Dynamique	Il s'agit du mode le plus clair. Optimal pour privilégier la luminosité.
Vif	Optimal pour profiter de contenu avec des couleurs brillantes.
Cinéma	Optimal pour profiter de contenu tel que des films.
Naturel	Optimal pour ajuster la couleur de l'image.

Vous pouvez régler finement plusieurs aspects de la qualité de vos images projetées.

## ► Liens connexes

- "Réglage de la netteté" [p.55](#)
- "Réglage de l'interpolation d'image" [p.56](#)
- "Réglage de la luminosité de la source de lumière" [p.57](#)
- "Activation du réglage automatique de la luminance" [p.57](#)
- "Réglage de la résolution de l'image" [p.58](#)

## Réglage de la netteté

Vous pouvez régler le contour de l'image à l'aide du paramètre **Netteté**.

- 1** Allumez le projecteur et basculez sur la source d'image que vous souhaitez utiliser.
- 2** Appuyez sur le bouton [Menu] de la télécommande ou du panneau de commande.

- 3** Sélectionnez le menu **Image** et appuyez sur [Enter].

Éléments fréquemmen...	Image	
Image	Mode couleurs	Dynamique
E/S de signal	Luminosité	50
Installation	Contraste	50
Affichage	Intensité couleur	50
Fonctionnement	Nuance	50
Gestion	Netteté	
Réseau	Balance des blancs	
Mémoire	Interpolation image	Off
Paramètres initiaux/to...	Contraste dynamique	Off
	Désentrelacement	Off
	Amélioration image	
	Gamma adaptat. scène	5
	Gamma	0
	RGBCMY	
	Réinitialisation aux valeurs ...	
	Source	HDMI1
	Aspect	Automatique
	Réinitialisation aux valeurs ...	

- 4** Sélectionnez **Netteté** et choisissez l'une des options suivantes :
  - **Standard** : améliore les contours de l'ensemble de l'image ; ajuste également les paramètres **Optim lignes fines** et **Optim lignes épaisses** (valeur par défaut : 5).
  - **Optim lignes fines** : améliore les détails tels que les cheveux et les motifs des vêtements.
  - **Optim lignes épaisses** : améliore les arrière-plans et les objets plus grands.

- 5** Appuyez sur le bouton de flèche gauche ou droite pour ajuster la netteté de l'image.



Les valeurs élevées rendent l'image plus nette, alors que les valeurs basses rendent l'images plus douce.

- 6** Appuyez sur [Menu] ou [Esc] pour quitter les menus.

## Réglage de l'interpolation d'image

Vous pouvez utiliser la fonction **Interpolation image** du projecteur pour lisser les vidéos rapides en comparant des images consécutives et en insérant une image intermédiaire entre elles.

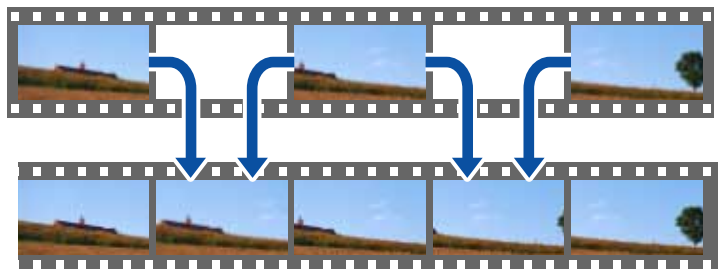

Interpolation image est disponible lorsque :

- **Traitement images** est réglé sur **Fine**.

- **Traitement images** est réglé sur **Auto (ALLM)**, et la source d'entrée actuelle n'est pas compatible avec ALLM.

☛ **E/S de signal > Traitement images**

- Les signaux 4K 100/120Hz ne sont pas entrés.

- 1** Allumez le projecteur et basculez sur la source d'image que vous souhaitez utiliser.

- 2** Appuyez sur le bouton [Frame Int] de la télécommande.

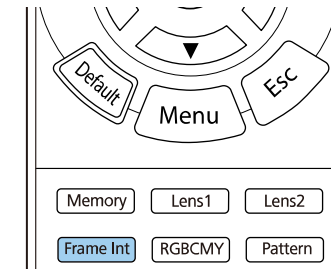

- 3** Sélectionnez le niveau d'interpolation et appuyez sur [Enter].

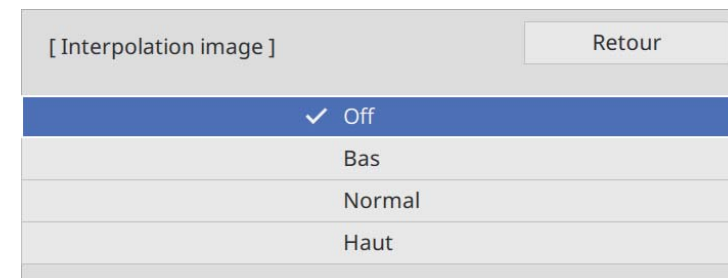

- 4** Lorsque vous avez terminé, appuyez sur le bouton [Frame Int].





- Si vos images résultantes contiennent du bruit, désactivez le paramètre **Interpolation image**.
- Vous pouvez également ajuster le paramètre **Interpolation image** dans le menu **Image** du projecteur.



Vous pouvez également ajuster le paramètre **Émission lumineuse** dans le menu **Image** du projecteur.

## Réglage de la luminosité de la source de lumière

Vous pouvez ajuster la luminosité de la source de lumière de votre projecteur.

- 1** Allumez le projecteur et basculez sur la source d'image que vous souhaitez utiliser.
- 2** Appuyez sur le bouton [Light Output] de la télécommande.

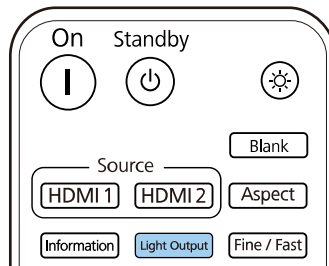

- 3** Utilisez les boutons fléchés gauche et droit pour sélectionner la luminosité.

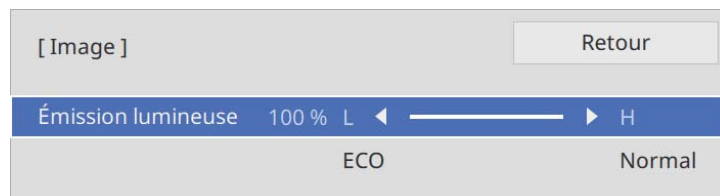

- 4** Appuyez sur [Menu] ou [Esc] pour quitter les menus.

## Activation du réglage automatique de la luminance

Vous pouvez activer le Contraste dynamique pour optimiser automatiquement la luminosité de l'image. Cela améliore le contraste de l'image en fonction de la luminosité du contenu que vous projetez.

- 1** Allumez le projecteur et basculez sur la source d'image que vous souhaitez utiliser.

**2** Appuyez sur le bouton [Menu] de la télécommande ou du panneau de commande.

**3** Sélectionnez le menu **Image** et appuyez sur [Enter].

Éléments fréquemmen...	Image	
Image	Mode couleurs	Dynamique
E/S de signal	Luminosité	50
Installation	Contraste	50
Affichage	Intensité couleur	50
Fonctionnement	Nuance	50
Gestion	Netteté	
Réseau	Balance des blancs	
Mémoire	Interpolation image	Off
Paramètres initiaux/to...	Contraste dynamique	Off
	Désentrelacement	Off
	Amélioration image	
	Gamma adaptat. scène	5
	Gamma	0
	RGBCMY	
	Réinitialisation aux valeurs ...	
	Source	HDMI1
	Aspect	Automatique
	Réinitialisation aux valeurs ...	

**4** Sélectionnez **Contraste dynamique**, puis appuyez sur [Enter].

**5** Choisissez une des options suivantes et appuyez sur [Enter] :

- **Normal** pour un ajustement standard de la luminosité.

- **Haute vitesse** pour ajuster la luminosité dès que la scène change.

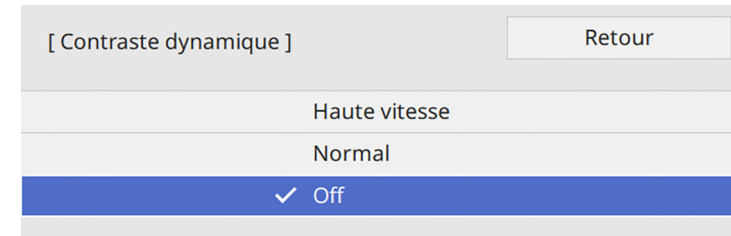

**6** Appuyez sur [Menu] ou [Esc] pour quitter les menus.

## Réglage de la résolution de l'image

Vous pouvez ajuster la résolution de l'image pour reproduire une image nette avec une texture emphatique et une sensation plus matérielle.



**Réduction bruit** et **Réduction bruit MPEG** sont disponibles lorsque :

- **Traitement images** est réglé sur **Fine**.
  - **Traitement images** est réglé sur **Auto (ALLM)**, et la source d'entrée actuelle n'est pas compatible avec ALLM.
- ☞ E/S de signal > Traitement images

**1** Allumez le projecteur et basculez sur la source d'image que vous souhaitez utiliser.

**2** Appuyez sur le bouton [Image Enh] de la télécommande.

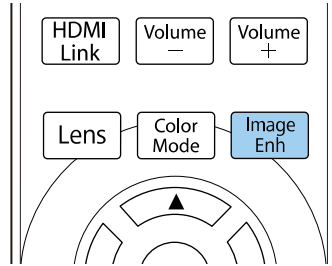

**3** Sélectionnez **Modes prédéf. image** et appuyez sur [Enter].

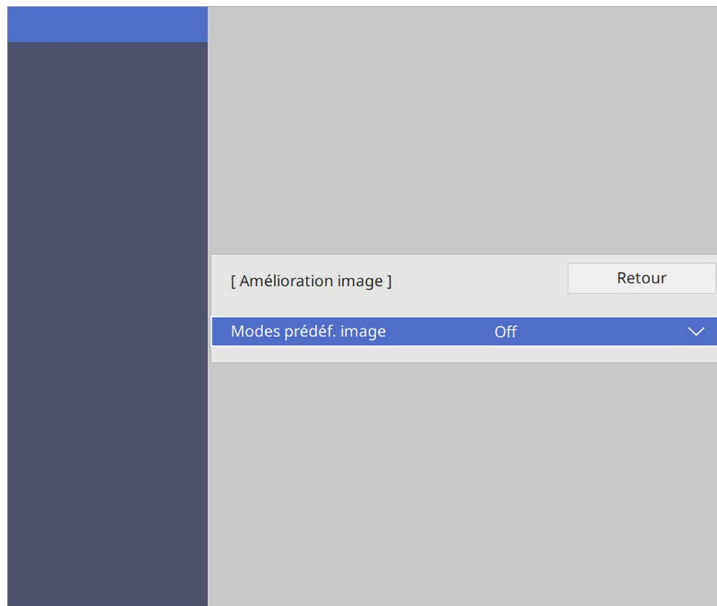

**4** Sélectionnez l'option prédéfinie et appuyez sur [Enter].

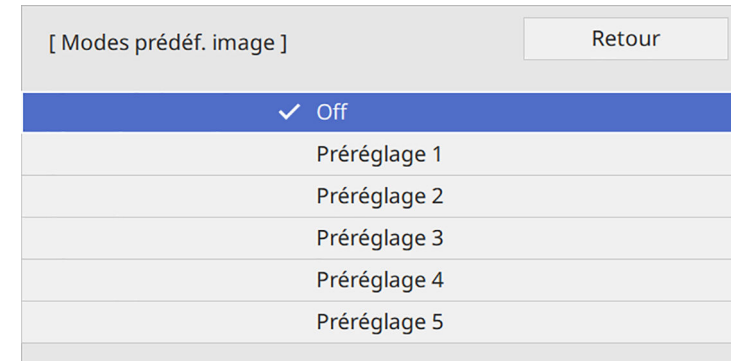

Les paramètres suivants, enregistrés dans l'option prédéfinie, s'appliquent à l'image.

- **Réduction bruit**
- **Réduction bruit MPEG**
- **Super-resolution**
- **Optim. du contraste auto**

**5** Ajustez individuellement chaque réglage nécessaire dans le menu **Image** du projecteur.

- Pour réduire le scintillement des images, ajustez le paramètre **Réduction bruit**.
- Pour réduire le bruit ou les artefacts observés dans les vidéos MPEG, ajustez le réglage **Réduction bruit MPEG**.
- Pour réduire le flou lorsque vous projetez des images à faible résolution, ajustez le réglage **Super-résolution**.
- Pour créer une image plus claire et plus nette en réglant automatiquement le contraste, ajustez le paramètre **Optim. du contraste auto**.



Les valeurs des réglages dans l'option prédéfinie sont écrasées.

**6** Appuyez sur [Menu] ou [Esc] pour quitter les menus.



Vous pouvez également ajuster le paramètre **Amélioration image** dans le menu **Image** du projecteur.

Vous pouvez régler finement plusieurs aspects de la façon dont les couleurs sont affichées dans vos images projetées.

## ► Liens connexes

- "Réglage de la température de couleur" [p.61](#)
- "Réglage du décalage et du gain RGB" [p.62](#)
- "Réglage du Gamma" [p.63](#)
- "Réglage de la teinte, de la saturation et de la luminosité" [p.64](#)

## Réglage de la température de couleur

Vous pouvez définir la tonalité générale des couleurs en ajustant le réglage Temp. couleur si l'image est trop bleuâtre ou rougeâtre.

- 1** Allumez le projecteur et basculez sur la source d'image que vous souhaitez utiliser.
- 2** Appuyez sur le bouton [Menu] de la télécommande ou du panneau de commande.

- 3** Sélectionnez le menu **Image** et appuyez sur [Enter].

Éléments fréquemmen...	Image	
Image	Mode couleurs	Dynamique
E/S de signal	Luminosité	50
Installation	Contraste	50
Affichage	Intensité couleur	50
Fonctionnement	Nuance	50
Gestion	Netteté	
Réseau	Balance des blancs	
Mémoire	Interpolation image	Off
Paramètres initiaux/to...	Contraste dynamique	Off
	Désentrelacement	Off
	Amélioration image	
	Gamma adaptat. scène	5
	Gamma	0
	RGBCMY	
	Réinitialisation aux valeurs ...	
	Source	HDMI1
	Aspect	Automatique
	Réinitialisation aux valeurs ...	

- 4** Sélectionnez **Balance des blancs > Temp. couleur** et appuyez sur [Enter].
- 5** Utilisez le bouton de flèche gauche ou droite pour ajuster la tonalité des couleurs de l'image.



Les valeurs élevées donnent une teinte bleue à l'image, alors que les valeurs basses donnent une teinte rouge.



La plage de température est comprise entre 3200 K et 10000 K (pour le mode couleur **Naturel**) ou est comprise entre 0 et 13 (pour les autres modes couleur).

- Appuyez sur [Menu] ou [Esc] pour quitter les menus.

## Réglage du décalage et du gain RGB

Vous pouvez régler la luminosité des zones sombres et claires en ajustant les paramètres **Offset** et **Gain** pour les couleurs individuelles de l'image.

- Allumez le projecteur et basculez sur la source d'image que vous souhaitez utiliser.
- Appuyez sur le bouton [Menu] de la télécommande ou du panneau de commande.

- Sélectionnez le menu **Image** et appuyez sur [Enter].

Éléments fréquemmen...	Image	
Image	Mode couleurs	Dynamique
E/S de signal	Luminosité	50
Installation	Contraste	50
Affichage	Intensité couleur	50
Fonctionnement	Nuance	50
Gestion	Netteté	
Réseau	Balance des blancs	
Mémoire	Interpolation image	Off
Paramètres initiaux/to...	Contraste dynamique	Off
	Désentrelacement	Off
	Amélioration image	
	Gamma adaptat. scène	5
	Gamma	0
	RGBCMY	
	Réinitialisation aux valeurs ...	
	Source	HDMI1
	Aspect	Automatique
	Réinitialisation aux valeurs ...	

- Sélectionnez **Balance des blancs > Personnalisé** et appuyez sur [Enter].
- Faites ce qui suit si nécessaire pour chaque couleur R (rouge), G (vert), et B (bleu) :
  - Pour ajuster la luminosité des zones sombres, ajustez le paramètre **Offset**.

- Pour ajuster la luminosité des zones claires, ajustez le paramètre **Gain**.

[ Personnalisé ]		Retour
Offset R	50	
Offset G	50	
Offset B	50	
Gain R	50	
Gain G	50	
Gain B	50	

Les valeurs élevées rendent l'image plus claires, alors que les valeurs basses rendent l'images plus sombre.

- Dans le réglage **Offset**, l'ombrage des zones sombres s'exprime plus clairement lorsque vous sélectionnez une valeur élevée. Lorsque vous sélectionnez une valeur basse, l'image apparaît plus pleine, mais il devient plus difficile de distinguer l'ombrage des zones sombres.
- Dans le réglage **Gain**, les zones claires deviennent plus blanches et l'ombrage diminue lorsque vous sélectionnez une valeur élevée. Lorsque vous sélectionnez une valeur basse, l'ombrage des zones claires est exprimé plus clairement.

**6** Appuyez sur [Menu] ou [Esc] pour quitter les menus.

## Réglage du Gamma

Vous pouvez corriger les différences de couleurs des images projetées qui se produisent entre différentes sources d'images en ajustant le paramètre Gamma.



Pour optimiser la tonalité des couleurs en fonction de la scène et obtenir une image plus vive, corrigez l'image en ajustant le réglage **Gamma adaptat. scène**.

- 1** Allumez le projecteur et basculez sur la source d'image que vous souhaitez utiliser.
- 2** Appuyez sur le bouton [Menu] de la télécommande ou du panneau de commande.
- 3** Sélectionnez le menu **Image** et appuyez sur [Enter].

Éléments fréquemmen...	Image	
Image	Mode couleurs	Dynamique
E/S de signal	Luminosité	50
Installation	Contraste	50
Affichage	Intensité couleur	50
Fonctionnement	Nuance	50
Gestion	Netteté	
Réseau	Balance des blancs	
Mémoire	Interpolation image	Off
Paramètres initiaux/to...	Contraste dynamique	Off
	Désentrelacement	Off
	Amélioration image	
	Gamma adaptat. scène	5
	Gamma	0
	RGBCMY	
	Réinitialisation aux valeurs ...	
	Source	HDMI1
	Aspect	Automatique
	Réinitialisation aux valeurs ...	

- 4** Sélectionnez **Gamma** et appuyez sur [Enter].

- 5** Sélectionnez et ajustez la valeur de correction.

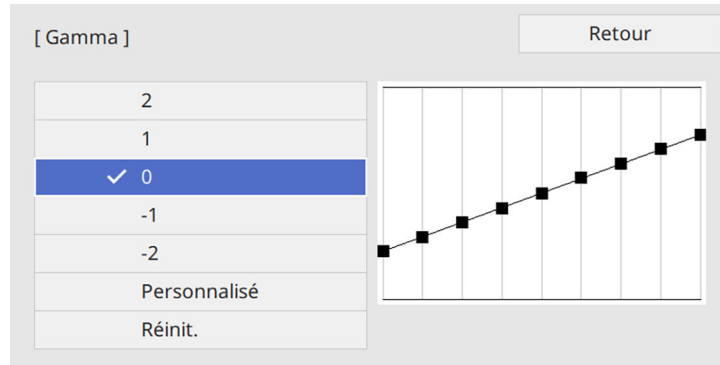

Lorsque vous sélectionnez une valeur inférieure, vous pouvez réduire la luminosité globale de l'image pour rendre l'image plus nette. Lorsque vous sélectionnez une valeur supérieure, les zones sombres des images deviennent plus lumineuses, mais l'intensité des couleurs des zones plus claires peut devenir plus faible.

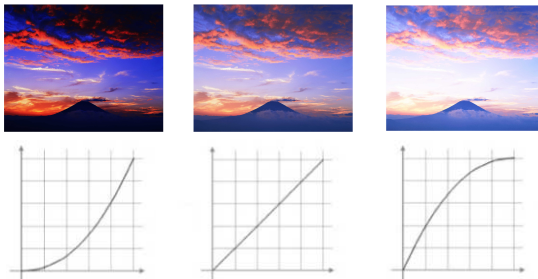

- 6** Si vous souhaitez effectuer des réglages plus précis, sélectionnez **Personnalisé** et appuyez sur [Enter].

- 7** Appuyez sur la flèche gauche ou droite pour sélectionner la tonalité de couleur que vous souhaitez ajuster sur le graphique de réglage du gamma. Puis appuyez sur la flèche vers le haut ou le bas pour ajuster la valeur et appuyez sur [Enter].

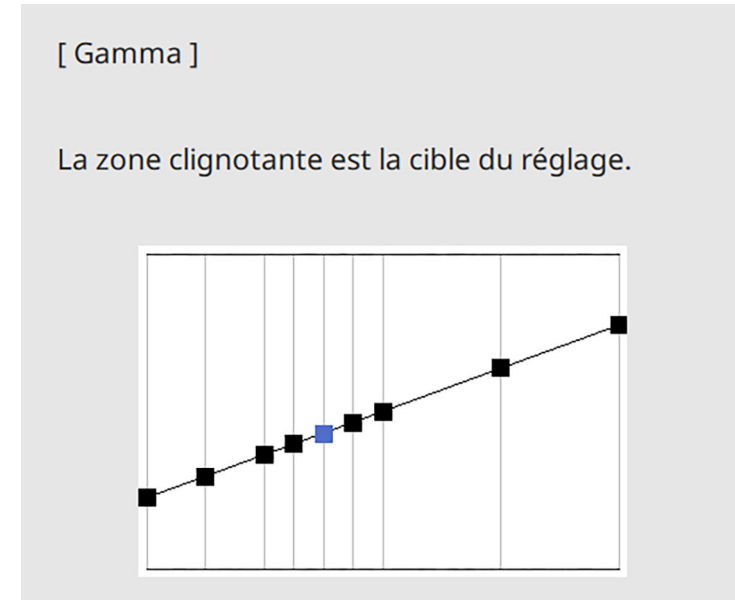

- 8** Appuyez sur [Menu] ou [Esc] pour quitter les menus.

## Réglage de la teinte, de la saturation et de la luminosité

Vous pouvez ajuster les paramètres de Teinte, Saturation et Luminosité pour les couleurs individuelles des images.

- 1** Allumez le projecteur et basculez sur la source d'image que vous souhaitez utiliser.



- 2** Appuyez sur le bouton [RGBCMY] de la télécommande.

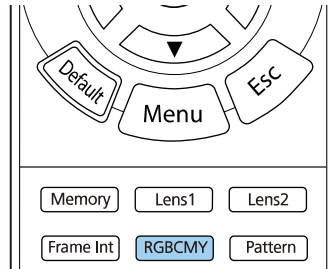

- 3** Sélectionnez la couleur à régler et appuyez sur [Enter].

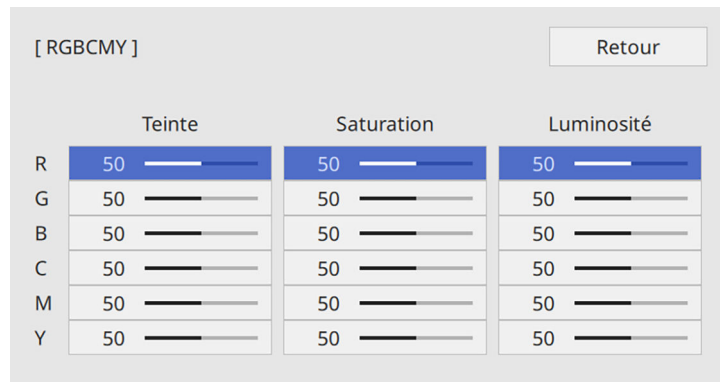

- 4** Faites ce qui suit si nécessaire pour chaque réglage :

- Pour ajuster la teinte générale de la couleur, bleuâtre - verdâtre - rougeâtre, ajustez le paramètre **Teinte**.
- Pour ajuster la vivacité générale de la couleur, ajustez le paramètre **Saturation**.

- Pour ajuster la luminosité générale de la couleur, ajustez le paramètre **Luminosité**.

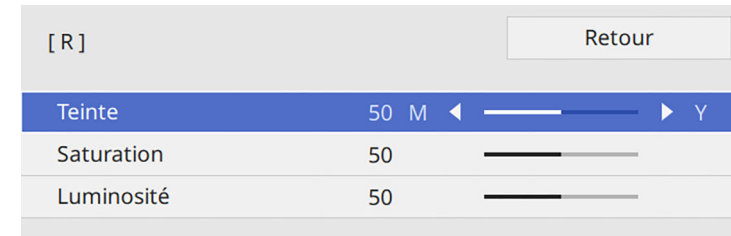

- 5** Appuyez sur [Menu] ou [Esc] pour quitter les menus.



Vous pouvez également ajuster le paramètre **RGBCMY** dans le menu **Image** du projecteur.

# Réglage des fonctions du projecteur

Suivez les instructions de ces sections pour utiliser les fonctions de réglage de votre projecteur.

## ► Liens connexes

- "Fonctionnalités de liaison HDMI" [p.67](#)
- "Arrêt momentané de l'image" [p.69](#)
- "Enregistrement des réglages dans la mémoire et utilisation des réglages enregistrés" [p.70](#)
- "Utiliser les fonctions de réglage avancé de l'image" [p.72](#)
- "Fonctions de sécurité du projecteur" [p.74](#)

Lorsqu'une source audio/vidéo répondant à la norme HDMI CEC est connectée au port HDMI du projecteur, vous pouvez utiliser la télécommande du projecteur pour contrôler certaines fonctionnalités de l'appareil lié.

Exemples : connexion projecteur, système audio/vidéo et lecteurs multimédias

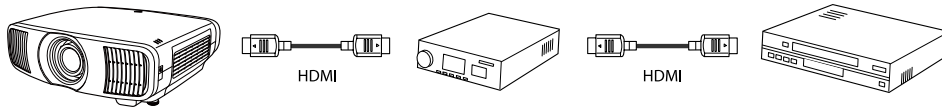

- Tant que l'appareil connecté est conforme à la norme CEC HDMI, vous pouvez utiliser la fonction Liaison HDMI, même si l'appareil AV intermédiaire n'y est pas conforme.
- Il est possible de connecter simultanément jusqu'à trois lecteurs multimédias répondant à la norme CEC HDMI.

## ► Liens connexes

- "Utilisation des appareils connectés avec les fonctionnalités de liaison HDMI" [p.67](#)

## Utilisation des appareils connectés avec les fonctionnalités de liaison HDMI

Vous pouvez sélectionner l'appareil connecté disponible pour la Liaison HDMI et contrôler l'appareil sélectionné avec les fonctionnalités de Liaison HDMI.



- Lorsque vous utilisez la fonction Liaison HDMI, réglez le paramètre **Liaison HDMI** sur **On** dans le menu **E/S de signal** du projecteur.  
☛ **E/S de signal > Liaison HDMI > Liaison HDMI**
- Vous devez également configurer l'appareil connecté. Consultez la documentation de l'appareil pour plus d'informations.
- Il se peut que certains appareils connectés, ou certaines de leurs fonctions, ne se comportent pas correctement, même s'ils sont conformes à la norme CEC HDMI. Consultez la documentation de l'appareil pour plus d'informations.
- Utilisez un câble conforme à la norme HDMI.

**1** Appuyez sur le bouton [HDMI Link] de la télécommande.

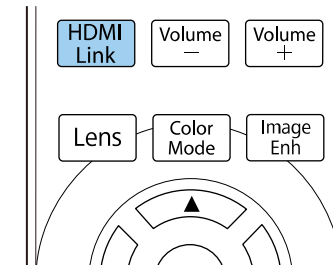

**2** Assurez-vous que **Liaison HDMI** est réglé sur **On**.

**3** Sélectionnez **Connexions périph**, puis appuyez sur [Enter].

[ Liaison HDMI ]	Retour
Connexions périph	
Liaison HDMI	On ^
Mise ss tension	Bidirectionnel
Mise hs tension	Off

- 4** Sélectionnez l'appareil que vous souhaitez contrôler et utiliser pour projeter l'image, puis appuyez sur [Enter].



- Un appareil lié est indiqué par une marque bleue.
- Le nom de l'appareil est laissé vide s'il ne peut pas être acquis.

- 5** Appuyez sur [Esc] pour sélectionner les options de Liaison HDMI comme nécessaire.

- **Mise ss tension** : vous permet de contrôler ce qui survient quand vous mettez en marche le projecteur ou l'appareil relié.



- Sélectionnez **PJ** -> **Périph** ou **Bidirectionnel** pour allumer l'appareil lié lorsque le projecteur est mis en marche.
- Sélectionnez **Périph** -> **PJ** ou **Bidirectionnel** pour allumer le projecteur lorsque l'appareil est mis en marche.

- **Mise hs tension** : vous permet de contrôler si les appareils reliés sont éteints lorsque le projecteur est éteint.



- **Mise hs tension** : n'est utilisable que lorsque la fonction CEC d'alimentation liée de l'appareil connecté est activée.
- Notez qu'en fonction de l'état de l'appareil connecté (par exemple s'il est en train d'enregistrer), il se peut que l'appareil ne s'éteigne pas.

- 6** Appuyez sur [HDMI Link] ou sur [Esc] pour quitter les menus.

Vous pouvez utiliser la télécommande du projecteur pour contrôler l'appareil lié, avec par exemple la lecture, l'arrêt ou le réglage du volume.



Vous pouvez également ajuster le paramètre **Liaison HDMI** dans le menu **E/S de signal** du projecteur.

## ► Liens connexes

- "Paramètres de signal d'entrée - Menu E/S de signal" [p.90](#)

Vous pouvez éteindre temporairement l'image projetée.



- 1** Appuyez sur le bouton [Blank] de la télécommande pour arrêter temporairement la projection.

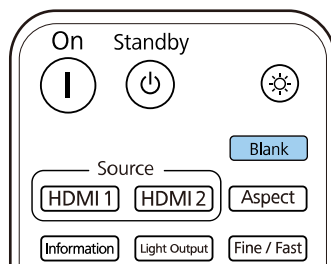

- 2** Pour rallumer à nouveau l'image, appuyez à nouveau sur le bouton [Blank].



Mais la vidéo continuera, vous ne pouvez donc pas reprendre la projection là où vous l'avez laissée.

Vous pouvez enregistrer les réglages personnalisés, puis sélectionner les réglages enregistrés chaque fois que vous souhaitez les utiliser.

**1** Allumez le projecteur et affichez une image.

**2** Appuyez sur le bouton [Memory] de la télécommande.

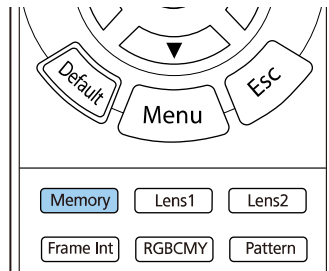

Le menu **Mémoire** s'affiche.

Éléments fréquemmen...	Uniformité
Image	Destin enreg journal <span style="float:right">USB et mémoire interne</span>
E/S de signal	Plage config lot
Installation	Langue  Français
Affichage	Information
Fonctionnement	Afficher état
Gestion	Réinitialiser les paramètres d...
Réseau	Réseau
	Infos réseau avec fil
<b>Mémoire</b>	Réglages réseau
Paramètres initiaux/to...	Réinitialiser les paramètres d...
	Mémoire
	<b>Image</b>
	Position objectif
	Réinitialiser les paramètres d...
	Paramètres initiaux/tous les paramètres
	Tout Réinit.
	Mise à jour du firmware

**3** Sélectionnez une des options suivantes :

- **Image** vous permet d'enregistrer les paramètres actuels de l'image projetée dans la mémoire du projecteur (10 mémoires sont disponibles, avec des noms différents).



- Vous pouvez enregistrer les paramètres suivants :
  - Paramètres du menu **Image** pour chaque mode couleurs
  - **Obturation** dans le menu **Installation**
  - Le Mode couleurs enregistré s'affiche sur la droite du nom de la mémoire.

- **Position objectif** vous permet d'enregistrer les réglages actuels de l'objectif dans la mémoire du projecteur (10 mémoires sont disponibles, avec des noms différents).



- Vous pouvez enregistrer vos réglages actuels de mise au point, de zoom et de décalage de l'objectif.
- Vous pouvez charger les réglages enregistrés à partir de **Mémoire1** ou **Mémoire2** en appuyant sur les boutons [Lens1] ou [Lens2] de la télécommande.

- **Réinitialiser les paramètres de la mémoire** vous permet de réinitialiser tous les réglages des paramètres du menu **Mémoire** à leurs valeurs par défaut.

**4** Sélectionnez une des options suivantes :

- **Sauvegarde mémoire** vous permet d'enregistrer les réglages actuels dans la mémoire du projecteur (10 mémoires sont disponibles, avec des noms différents).



Un nom de mémoire déjà utilisé est indiqué par une marque bleue. L'enregistrement par dessus une mémoire précédemment enregistrée écrase les réglages avec vos réglages actuels.

- **Appel mémoire** vous permet d'écraser vos réglages en cours avec les réglages enregistrés.
- **Renommer la mémoire** vous permet de renommer une mémoire enregistrée.
- **Effacement mémoire** vous permet d'effacer les réglages de la mémoire sélectionnée.
- **Réinitialiser** vous permet de réinitialiser le nom et les réglages d'une mémoire enregistrée.

**5** Appuyez sur [Menu] ou [Esc] pour quitter les menus.

## ► Liens connexes

- "Paramètres de qualité d'image - Menu Image" [p.87](#)
- "Paramètres d'installation du projecteur - Menu Installation" [p.93](#)
- "Paramètres de mémoire de qualité d'image - Menu Mémoire" [p.102](#)

Suivez les instructions de ces sections pour utiliser les fonctions de réglage avancé de l'image de votre projecteur.

## ► Liens connexes

- "Réglage de la tonalité des couleurs (Uniformité)" [p.72](#)

## Réglage de la tonalité des couleurs (Uniformité)

Vous pouvez utiliser la fonction Uniformité pour ajuster manuellement l'équilibre des tonalités de couleurs dans l'image projetée.



Il est possible que le ton des couleurs ne soit pas uniforme, même après avoir réglé l'uniformité.

- 1** Appuyez sur le bouton [Menu], sélectionnez le menu **Gestion** puis appuyez sur [Enter].

Éléments fréquemmen...	Gestion
Image	Verrouillage obj. Off
E/S de signal	Contrôle parental Off
Installation	Blocage fonctionne. Off
Affichage	Uniformité
Fonctionnement	Destin enreg journal USB et mémoire interne
<b>Gestion</b>	Plage config lot
Réseau	Langue 🌐 Français
Mémoire	Information
Paramètres initiaux/to...	Afficher état
	Réinitialiser les paramètres d...
	Réseau
	Infos réseau avec fil
	Réglages réseau
	Réinitialiser les paramètres d...
	Mémoire
	Image
	Position objectif

- 2** Sélectionnez **Uniformité** et appuyez sur [Enter].

- 3** Sélectionnez de nouveau **Uniformité** et appuyez sur [Enter].

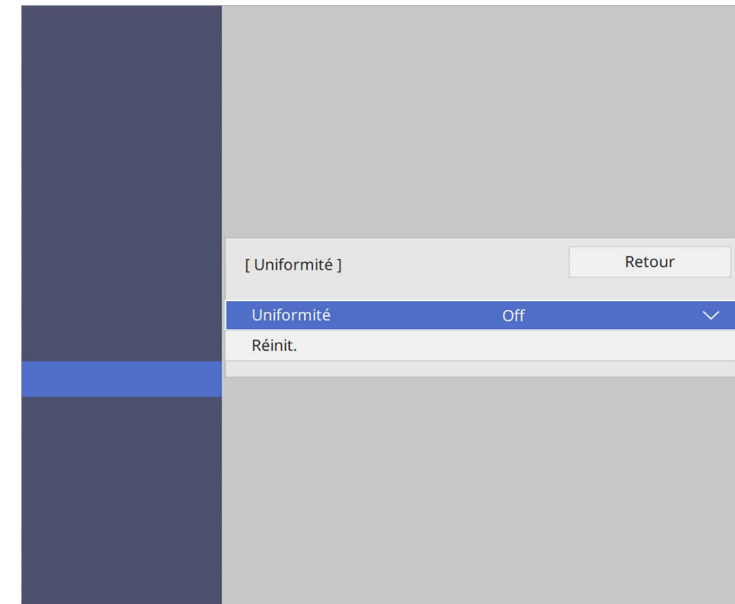

- 4** Sélectionnez **On** et appuyez sur [Enter]. Puis appuyez sur [Esc].

- 5** Sélectionnez **Niveau de réglage** et appuyez sur [Enter].

- 6** Sélectionnez le premier niveau de réglage que vous souhaitez ajuster et appuyez sur [Esc].

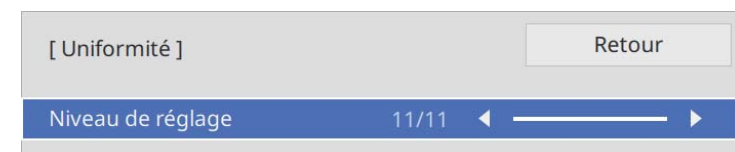





Il y a onze niveaux de réglage disponibles, du blanc jusqu'au noir, en passant par le gris. Vous pouvez ajuster chaque niveau.

**7** Sélectionnez **Démarrer réglages** et appuyez sur [Enter].

**8** Sélectionnez la zone de l'image que vous souhaitez ajuster et appuyez sur [Enter].



Ajustez individuellement chaque zone, puis sélectionnez **Tous** et ajustez l'écran entier.

**9** Sélectionnez **Rouge**, **Vert**, ou **Bleu** et ajustez le ton des couleurs si nécessaire.

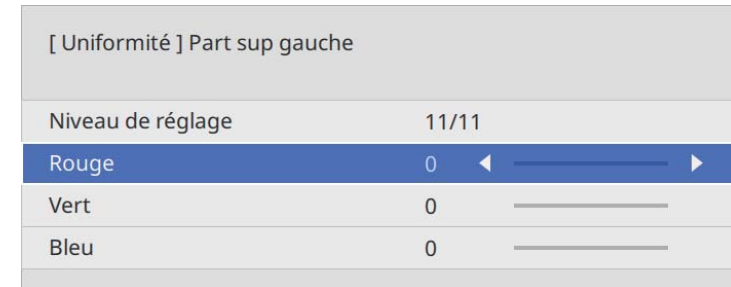

L'écran d'ajustement change à chaque fois que vous appuyez sur [Enter].

**10** Appuyez sur [Esc] pour revenir à l'écran de sélection de zone.

**11** Répétez les réglages couleurs pour chaque zone.

**12** Retournez à l'étape 5 et répétez toutes les étapes pour ajuster les autres niveaux.

**13** Lorsque vous avez terminé, appuyez sur [Menu] pour quitter.

Vous pouvez sécuriser votre projecteur afin de dissuader les vols ou utilisations accidentelles, en définissant les fonctions de sécurité suivantes :

- Verrouillage de sécurité de l'objectif pour désactiver les opérations de zoom, de mise au point et de déplacement de l'objectif en verrouillant le bouton [Lens].
- Verrouillage de sécurité des boutons pour bloquer le fonctionnement du projecteur à l'aide des boutons du projecteur.
- Câblage de sécurité pour maintenir physiquement le projecteur en place.

## ► Liens connexes

- "Verrouillage des réglages et des boutons de l'objectif du projecteur" [p.74](#)
- "Installer un câble de sécurité" [p.75](#)

## Verrouillage des réglages et des boutons de l'objectif du projecteur

Vous pouvez verrouiller les boutons du projecteur pour empêcher quiconque d'utiliser le projecteur. Vous pouvez également verrouiller les paramètres afin d'empêcher la modification des réglages de zoom, de mise au point et de déplacement de l'objectif.

- 1** Appuyez sur le bouton [Menu], sélectionnez le menu **Gestion** puis appuyez sur [Enter].

Éléments fréquemmen...	Gestion
Image	Verrouillage obj. Off
E/S de signal	Contrôle parental Off
Installation	Blocage fonctionne. Off
Affichage	Uniformité
Fonctionnement	Destin enreg journal USB et mémoire interne
<b>Gestion</b>	Plage config lot
Réseau	Langue 🌐 Français
Mémoire	Information
Paramètres initiaux/to...	Afficher état
	Réinitialiser les paramètres d...
	Réseau
	Infos réseau avec fil
	Réglages réseau
	Réinitialiser les paramètres d...
	Mémoire
	Image
	Position objectif

- 2** Sélectionnez un des types de verrouillage suivants et appuyez sur [Enter] :

- Pour verrouiller le bouton [Lens] du panneau de commande et de la télécommande afin d'empêcher la modification des réglages de zoom, de mise au point et de déplacement de l'objectif, sélectionnez **Verrouillage obj.**
- Pour verrouiller le bouton d'alimentation du projecteur, sélectionnez **Contrôle parental.**

Pour allumer le projecteur, vous devez appuyer sur le bouton d'alimentation pendant plus de trois secondes.



Le **Contrôle parental** n'empêche pas le projecteur de s'allumer quand le cordon d'alimentation est branché si **Aliment. Directe** est réglé sur **On** dans le menu **Operation** du projecteur.

- Pour verrouiller tous les boutons du projecteur, sélectionnez **Blocage fonctionne.** > **Verrou. complet.**



Vous pouvez utiliser la télécommande pour contrôler le projecteur même lorsque les boutons du projecteur sont verrouillés.

- Pour verrouiller tous les boutons du projecteur sauf le bouton d'alimentation, sélectionnez **Blocage fonctionne.** > **Sauf pour l'alimentation.**

**3** Si une demande de confirmation s'affiche, sélectionnez **Oui** et appuyez sur [Enter].

Le paramètre **Blocage fonctionne.** sera appliqué.

**4** Redémarrez le projecteur pour appliquer le paramètre **Contrôle parental.**

#### ► Liens connexes

- "Déverrouiller les boutons du projecteur" [p.75](#)
- "Paramètres des fonctions du projecteur - Menu Fonctionnement" [p.96](#)
- "Réglage administrateur du projecteur - Menu Gestion" [p.97](#)

## Déverrouiller les boutons du projecteur

Si les boutons du projecteur ont été verrouillés, effectuez une des actions suivantes pour les déverrouiller.

- Réglez **Verrouillage obj.** sur **Off** dans le menu **Gestion** du projecteur.
- Réglez **Contrôle parental** sur **Off** dans le menu **Gestion** du projecteur.
- Réglez **Blocage fonctionne.** sur **Off** dans le menu **Gestion** du projecteur.



Vous pouvez également déverrouiller le **Blocage fonctionne.** en maintenant enfoncé le bouton [Enter] du panneau de commande pendant sept secondes. Un message s'affiche et le verrou est débloqué.

#### ► Liens connexes

- "Réglage administrateur du projecteur - Menu Gestion" [p.97](#)

## Installer un câble de sécurité

Vous pouvez installer le câble de sécurité sur le projecteur pour éviter les vols. Utilisez l'emplacement de sécurité sur le projecteur pour fixer un système de sécurité Microsaver Kensington.



Pour plus d'informations sur le système Microsaver Security System, visitez le site Web de Kensington.

<https://www.kensington.com/>

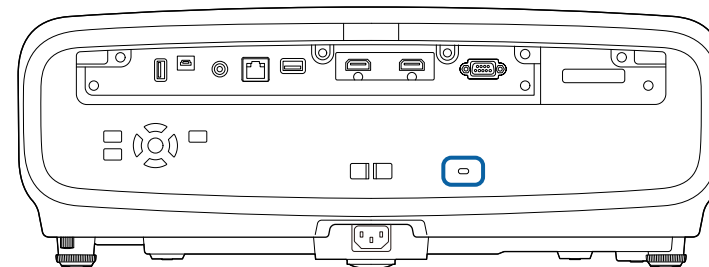

# Surveiller et contrôler le projecteur

Suivez les instructions de ces sections pour surveiller et contrôler le projecteur sur un réseau.

## ► Liens connexes

- "Contrôler un projecteur en réseau à l'aide d'un navigateur Web" [p.77](#)
- "Utiliser les commandes ESC/VP21" [p.81](#)
- "Prise en charge de PJLink" [p.82](#)

Lorsque vous avez connecté votre projecteur au réseau, vous pouvez sélectionner les paramètres du projecteur et contrôler la projection avec un navigateur Web compatible. Ceci vous permet d'accéder au projecteur à distance.



- Vérifiez que l'ordinateur et le projecteur sont connectés au réseau.
- Vous pouvez utiliser les navigateurs Web suivants.
  - Microsoft Edge (Windows)
  - Safari (Mac, iOS)
- Lors de l'utilisation du navigateur Web, ne vous connectez pas à l'aide d'un serveur proxy. Vous ne pouvez pas sélectionner tous les paramètres du menu du projecteur ou contrôler toutes les fonctions du projecteur avec un navigateur Web.
- Si vous réglez le paramètre **Mode attente** sur **Comm. activée** dans le menu **Fonctionnement** du projecteur, vous pouvez utiliser un navigateur Web pour sélectionner les paramètres et contrôler la projection, même si le projecteur est en mode attente (lorsque l'alimentation est éteinte).

- 1** Vérifiez que le projecteur est allumé.
- 2** Assurez-vous que votre ordinateur ou votre appareil est connecté au même réseau que le projecteur.
- 3** Démarrez votre navigateur Web sur l'ordinateur ou l'appareil.

- 4** Allez à l'écran **Epson Web Control** en saisissant l'adresse IP du projecteur dans la zone d'adresse du navigateur. Lors de la saisie d'une adresse IPv6, entourez l'adresse avec [ et ].

L'écran **Epson Web Control** apparaît.

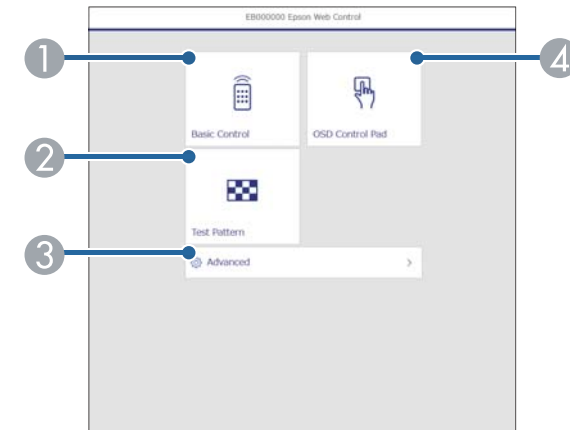

- 1** Contrôle le projecteur à distance.
- 2** Affiche un motif de test.
- 3** Définit les réglages détaillés du projecteur.
- 4** Actionne les réglages du menu du projecteur avec votre doigt ou la souris.

- 5** Sélectionnez l'option correspondant à la fonction du projecteur que vous souhaitez contrôler.



Vous pourriez avoir à vous connecter pour accéder à certaines des options sur l'écran **Epson Web Control**. Définissez d'abord les mots de passe suivants.

- Pour accéder à l'option **Contrôle de base**, vous devez vous connecter en utilisant **EPSONREMOTE** comme nom d'utilisateur et votre **Mot de passe Remote**. (Aucun mot de passe n'est défini par défaut.)

Réglez **Contrôle de base** sur **On** dans le menu **Réseau** du projecteur, puis définissez le mot de passe.

☛ **Réseau > Réglages réseau > Contrôle Projecteur > Commandes de base**

- Pour accéder à d'autres options et enregistrer les paramètres, vous devez vous connecter en utilisant **EPSONWEB** comme nom d'utilisateur et votre **MotPss ContrôleWeb**. (Aucun mot de passe n'est défini par défaut.)

Définissez le mot de passe dans le menu **Réseau** du projecteur.

☛ **Réseau > Réglages réseau > MotPss ContrôleWeb**

## ► Liens connexes

- "Options de Contrôle Web" [p.78](#)

## Options de Contrôle Web

### Contrôle de base

Les options sur l'écran **Contrôle de base** vous permettent de sélectionner la source d'entrée et de contrôler le projecteur.

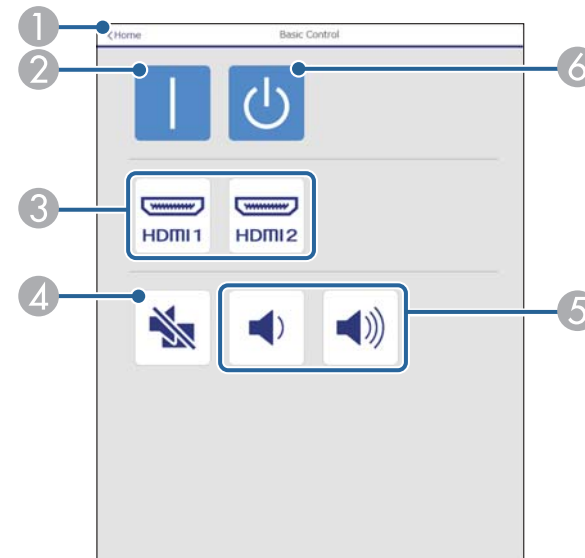

- 1 Permet de retourner à l'écran **Epson Web Control**.
- 2 Permet d'allumer ou d'éteindre le projecteur.
- 3 Sélectionne la source d'entrée.
- 4 Active ou désactive temporairement l'audio et la vidéo.
- 5 Permettent de régler le volume du haut-parleur.
- 6 Met le projecteur hors tension.

## Panneau de commande OSD

Les options sur l'écran **Panneau de commande OSD** permettent d'afficher les menus de paramétrage du projecteur et de les sélectionner en déplaçant votre doigt ou la souris sur le panneau de commande.

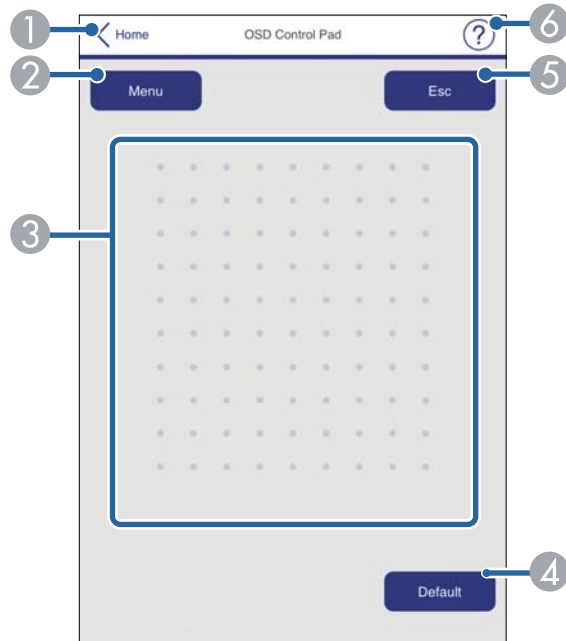

- 1 Permet de retourner à l'écran **Epson Web Control**.
- 2 Affiche les menus de réglages du projecteur.
- 3 Utilisez votre doigt ou la souris pour naviguer dans les menus.
- 4 Réinitialise le réglage par défaut du paramètre sélectionné.
- 5 Revient au menu précédent.
- 6 Affiche les sujets d'aide.

## Mire

L'écran **Mire** affiche les mires disponibles et vous permet de les sélectionner et de les projeter.

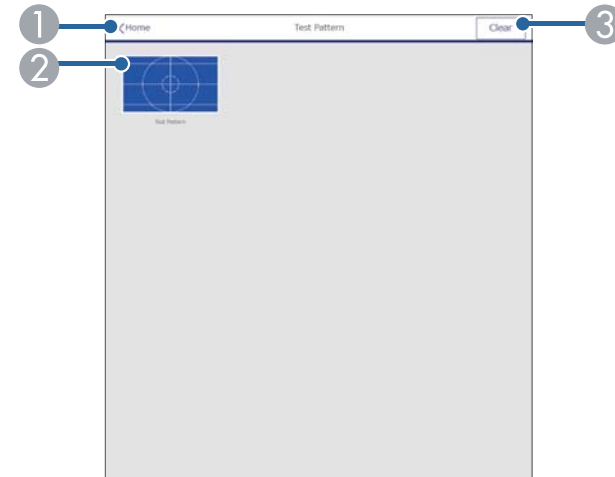

- 1 Permet de retourner à l'écran **Epson Web Control**.
- 2 Affiche les mires disponibles, sélectionnez pour projeter une mire.
- 3 Désactive l'affichage de la mire de test.

## Avancé

L'écran **Avancé** vous permet de sélectionner les réglages du projecteur.

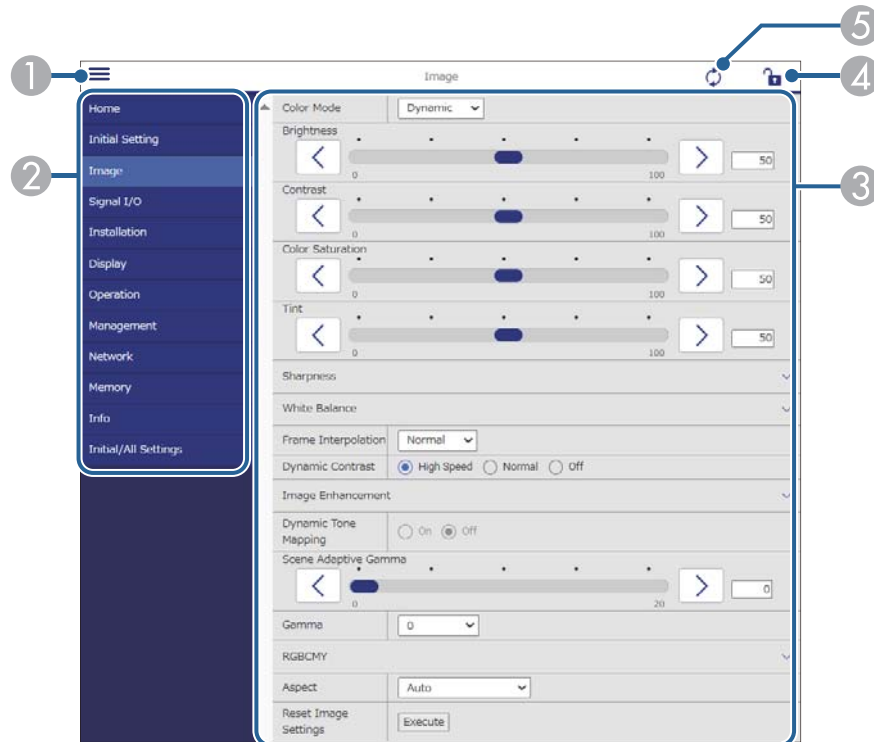

Vous ne pouvez pas modifier les paramètres suivants avec Epson Web Control.

- **EDID**
- **Liaison HDMI**
- **Langue**
- **Afficher état**
- **Réinitialiser les paramètres de Réseau**
- **Mise à jour du firmware**



Vous pouvez sélectionner les paramètres suivants uniquement avec Epson Web Control.

- **Port HTTP** (numéro de port utilisé pour le contrôle Web sauf pour 80 [par défaut], 843, 3620, 3621, 3625, 3629, 4352, 4649, 5357, 10000, 10001, 41794)

- 1 Ouvre les menus.
- 2 Affiche le nom du menu que vous avez sélectionné.
- 3 Spécifie les réglages du projecteur. (Les paramètres disponibles varient selon le modèle du projecteur.)
- 4 Verrouille/déverrouille les paramètres du projecteur.
- 5 Met à jour les réglages du projecteur.



Vous pouvez contrôler le projecteur depuis un périphérique externe à l'aide de ESC/VP21.

► **Liens connexes**

- "Liste de commandes ESC/VP21" [p.81](#)
- "Câblage" [p.81](#)

## Liste de commandes ESC/VP21

À l'issue de l'exécution de chaque commande, le projecteur renvoie l'invite deux-points ":" et attend la commande suivante.

Si le traitement des commandes se termine par une erreur, le projecteur émet un message d'erreur, puis le code « : » réapparaît.

Les commandes suivantes sont disponibles.

Ajouter un code de CR (0Dh) à la fin de chaque commande puis transmission.

Contactez Epson pour plus de détails.

## Câblage

**Connexion série**

- Forme du connecteur : D-Sub 9 broches (mâle)
- Nom du port d'entrée du projecteur : RS-232C
- Type de câble : Câble croisé (null modem)

Dans l'illustration suivante, le côté projecteur s'affiche sur la gauche, le côté ordinateur sur la droite :

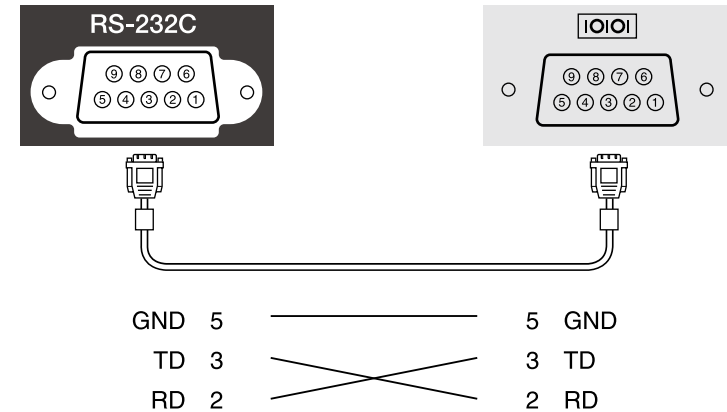

Nom du signal	Fonction
GND	Fil de signal terre
TD	Transmission données
RD	Réception données

**Protocole de communications**

- Réglage du débit en bauds par défaut : 9600 ppp
- Longueur des données : 8 bits
- Parité : aucune
- Bit d'arrêt : 1 bit
- Contrôle de flux : aucun

La norme PLink a été définie par la JBMIA (Japan Business Machine and Information System Industries Association) en tant que protocole standard de contrôle des projecteurs compatibles réseau, dans le cadre de ses efforts de normalisation des protocoles de contrôle de projecteurs.

Le projecteur est conforme à la norme PLink Class2 définie par la JBMIA.

Le numéro de port utilisé pour la fonction de recherche PLink est 4352 (UDP).

Vous devez définir des paramètres réseau pour pouvoir utiliser PLink.

Il est conforme à toutes les commandes définies par la norme PLink Class2, à l'exception des commandes suivantes, et un accord a été confirmé par la vérification d'adéquation à la norme PLink.

<http://plink.jbmia.or.jp/english/>

- Commandes non compatibles

Fonction		Commande PLink
Réglages de sourdine	Activation de la pause de l'image	AVMT 11
	Activation de la sourdine audio	AVMT 21

- Ports d'entrée et numéro de source d'entrée correspondante

Nom du port d'entrée	Numéro de source d'entrée
HDMI1	32
HDMI2	33

- Nom du fabricant affiché pour la « demande d'information sur le nom du fabricant »

**EPSON**

- Nom du modèle affiché pour la « Demande d'information sur le nom du produit »

- EPSON QB1000B

- EPSON QB1000W

# Ajuster les paramètres du menu

Suivez les instructions de ces sections pour accéder au système de menu du projecteur et modifier les paramètres du projecteur.

## ► Liens connexes

- "Utiliser les menus du projecteur" [p.84](#)
- "Utilisation du clavier affiché" [p.86](#)
- "Paramètres de qualité d'image - Menu Image" [p.87](#)
- "Paramètres de signal d'entrée - Menu E/S de signal" [p.90](#)
- "Paramètres d'installation du projecteur - Menu Installation" [p.93](#)
- "Paramètres d'affichage du projecteur - Menu Affichage" [p.94](#)
- "Paramètres des fonctions du projecteur - Menu Fonctionnement" [p.96](#)
- "Réglage administrateur du projecteur - Menu Gestion" [p.97](#)
- "Paramètres réseau du projecteur - Menu Réseau" [p.99](#)
- "Paramètres de mémoire de qualité d'image - Menu Mémoire" [p.102](#)
- "Réglages initiaux du projecteur et options de réinitialisation - Menu Paramètres initiaux/tous les paramètres" [p.103](#)
- "Copie des paramètres du menu entre projecteurs (Configuration par lot)" [p.104](#)

Vous pouvez utiliser les menus du projecteur pour ajuster les paramètres contrôlant la façon dont votre projecteur fonctionne. Le projecteur affiche les menus à l'écran.

- 1 Appuyez sur le bouton [Menu] de la télécommande ou du panneau de commande.

L'écran du menu s'affiche.

Éléments fréquemmen...	Image	
Image	Mode couleurs	Dynamique
E/S de signal	Luminosité	50
Installation	Contraste	50
Affichage	Intensité couleur	50
Fonctionnement	Nuance	50
Gestion	Netteté	
Réseau	Balance des blancs	
Mémoire	Interpolation image	Off
Paramètres initiaux/to...	Contraste dynamique	Off
	Désentrelacement	Off
	Amélioration image	
	Gamma adaptat. scène	5
	Gamma	0
	RGBCMY	
	Réinitialisation aux valeurs ...	
	Source	HDMI1
	Aspect	Automatique
	Réinitialisation aux valeurs ...	



Les écrans de menu du projecteur sont affichés en noir par défaut. Sauf mention contraire, toutes les instructions décrites dans ce guide sont accompagnées d'écrans blancs. Vous pouvez changer le thème de couleur en utilisant **Couleur de menu** dans le menu **Affichage** du projecteur.

Éléments fréquemmen...	Image	
Image	Mode couleurs	Dynamique
E/S de signal	Luminosité	50
Installation	Contraste	50
Affichage	Intensité couleur	50
Fonctionnement	Nuance	50
Gestion	Netteté	
Réseau	Balance des blancs	
Mémoire	Interpolation image	Off
Paramètres initiaux/to...	Contraste dynamique	Off
	Désentrelacement	Off
	Amélioration image	
	Gamma adaptat. scène	5
	Gamma	0
	RGBCMY	
	Réinitialisation aux valeurs ...	
	Source	HDMI1
	Aspect	Automatique
	Réinitialisation aux valeurs ...	

- 2 Appuyez sur les boutons fléchés haut ou bas pour vous déplacer à travers les menus répertoriés sur la gauche. Les paramètres de chaque menu s'affichent sur la droite.
- 3 Pour modifier les paramètres du menu affiché, appuyez sur [Enter].
- 4 Appuyez sur les boutons fléchés haut ou bas pour vous déplacer à travers les paramètres.
- 5 Pour remettre tous les paramètres du menu à leurs valeurs par défaut, sélectionnez **Paramètres initiaux/tous les paramètres**.

**6** Lorsque vous avez fini de modifier les réglages d'un menu, appuyez sur [Esc].

**7** Appuyez sur [Menu] ou [Esc] pour quitter les menus.



La flèche  indique que le menu contient des sous-éléments. Lorsque vous activez un paramètre de menu ou sélectionnez une valeur spécifique, le système de menu affiche les sous-éléments.



Vous pouvez utiliser le clavier affiché pour saisir des chiffres et caractères.

- 1 Utilisez les boutons fléchés de la télécommande ou du panneau de commande pour surligner le chiffre ou caractère que vous souhaitez saisir, puis appuyez sur le bouton [Enter].

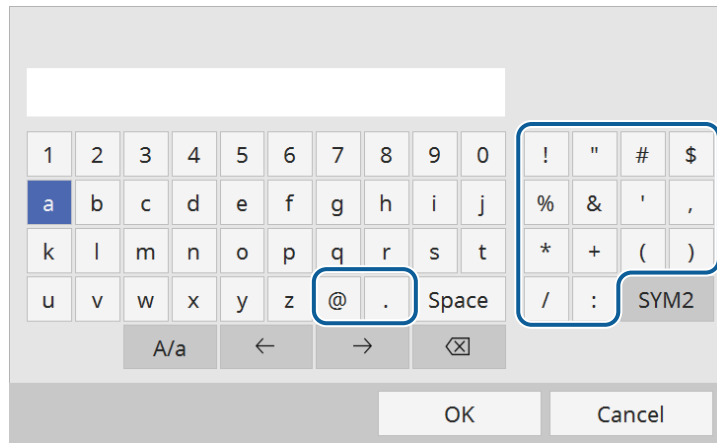

À chaque fois que vous sélectionnez la touche A/a, les caractères basculent entre majuscules et minuscules. À chaque fois que vous sélectionnez la touche SYM1/2, les symboles entourés par le cadre changent.

- 2 Après avoir saisi le texte, sélectionnez OK sur le clavier pour confirmer votre saisie. Sélectionnez Cancel pour annuler la saisie de texte.

► Liens connexes

- "Texte disponible à l'aide du clavier affiché" [p.86](#)

Type de texte	Détails
Chiffres	0123456789
Lettres	ABCDEFGHIJKLMNOPQRSTUVWXYZ abcdefghijklmnopqrstuvwxyz
Symboles	!"#\$%&'()*+,-./:;<=>?@[\\]^_`{ }~

## Texte disponible à l'aide du clavier affiché

Vous pouvez saisir le texte suivant en utilisant le clavier affiché.

Les paramètres du menu **Image** vous permettent d'ajuster la qualité de votre image. Les paramètres disponibles dépendent du mode couleurs et de la source d'entrée sélectionnés.

Éléments fréquemmen...	Image	
Image	Mode couleurs	Dynamique
E/S de signal	Luminosité	50
Installation	Contraste	50
Affichage	Intensité couleur	50
Fonctionnement	Nuance	50
Gestion	Netteté	
Réseau	Balance des blancs	
Mémoire	Interpolation image	Off
Paramètres initiaux/to...	Contraste dynamique	Off
	Désentrelacement	Off
	Amélioration image	
	Gamma adaptat. scène	5
	Gamma	0
	RGBCMY	
	Réinitialisation aux valeurs ...	
	Source	HDMI1
	Aspect	Automatique
	Réinitialisation aux valeurs ...	

Réglage	Options	Description
Mode couleurs	Voir la liste de modes couleurs disponibles	Ajuste l'intensité des couleurs de l'image pour divers types d'images et environnements.
Luminosité	Divers niveaux disponibles	Éclaircit ou assombrit l'image entière.
Contraste	Divers niveaux disponibles	Permet de régler la différence entre les zones claires et sombres de l'image.
Intensité couleur	Divers niveaux disponibles	Ajuste l'intensité des couleurs de l'image.

Réglage	Options	Description
Nuance	Divers niveaux disponibles	Ajuste l'équilibre des tons de vert à magenta de l'image.
Netteté	Standard Optim lignes fines Optim lignes épaisses	Ajuste la netteté ou la douceur des détails de l'image. <b>Standard</b> : améliore les contours de l'ensemble de l'image ; ajuste également les paramètres <b>Optim lignes fines</b> et <b>Optim lignes épaisses</b> (valeur par défaut : 5). <b>Optim lignes fines</b> : améliore les détails tels que les cheveux et les motifs des vêtements. <b>Optim lignes épaisses</b> : améliore les arrière-plans et les objets plus grands.
Balance des blancs	Temp. couleur	Définit la température de couleur en fonction du mode couleurs que vous avez sélectionné. Les valeurs élevées donnent une teinte bleue à l'image, alors que les valeurs basses donnent une teinte rouge.
	Correction V-M	Effectue des réglages précis du ton des couleurs. Les valeurs élevées donnent une teinte verte à l'image, alors que les valeurs basses donnent une teinte rouge.
	Personnalisé	Ajuste les composantes individuelles R (rouge), V (verte), et B (bleue) du décalage et du gain.
	Échelle de gris	Ajuste le rouge, le vert, le bleu et la luminosité pour le niveau de réglage sélectionné.

Réglage	Options	Description
Interpolation image	Off Bas Normal Haut	Ajuste la fluidité du mouvement de l'image. Ce paramètre ne s'affiche que lorsque : <ul style="list-style-type: none"> <li>• <b>Traitement images</b> est réglé sur <b>Fine</b>.</li> <li>• <b>Traitement images</b> est réglé sur <b>Auto (ALLM)</b>, et la source d'entrée actuelle n'est pas compatible avec ALLM.</li> </ul> 🖱️ <b>E/S de signal &gt; Traitement images</b>
Contraste dynamique	Haute vitesse Normal Off	Ajuste la luminance projetée en fonction de la luminosité de l'image.
Désentrelacement	Off Vidéo Film/Auto	Détermine si les signaux de balayage « entrelacé à progressif » doivent être convertis pour certains types d'images vidéo. <ul style="list-style-type: none"> <li>• <b>Off</b> : pour des images vidéo bougeant rapidement.</li> <li>• <b>Vidéo</b> : pour la plupart des images vidéo.</li> <li>• <b>Film/Auto</b> : pour les films, l'infographie et l'animation.</li> </ul> Ce paramètre ne s'affiche que lorsque : <ul style="list-style-type: none"> <li>• <b>Traitement images</b> est réglé sur <b>Fine</b>.</li> <li>• <b>Traitement images</b> est réglé sur <b>Auto (ALLM)</b>, et la source d'entrée actuelle n'est pas compatible avec ALLM.</li> </ul> 🖱️ <b>E/S de signal &gt; Traitement images</b>
Amélioration image	Modes prédéf. image	Configure les options <b>Amélioration image</b> en lot en utilisant les valeurs prédéfinies.

Réglage	Options	Description
	Réduction bruit	Réduit les vacillements sur les images. Ce paramètre ne s'affiche que lorsque : <ul style="list-style-type: none"> <li>• <b>Traitement images</b> est réglé sur <b>Fine</b>.</li> <li>• <b>Traitement images</b> est réglé sur <b>Auto (ALLM)</b>, et la source d'entrée actuelle n'est pas compatible avec ALLM.</li> </ul> 🖱️ <b>E/S de signal &gt; Traitement images</b>
	Réduction bruit MPEG	Réduit le bruit ou les artefacts observés dans les vidéos MPEG. Ce paramètre ne s'affiche que lorsque : <ul style="list-style-type: none"> <li>• <b>Traitement images</b> est réglé sur <b>Fine</b>.</li> <li>• <b>Traitement images</b> est réglé sur <b>Auto (ALLM)</b>, et la source d'entrée actuelle n'est pas compatible avec ALLM.</li> </ul> 🖱️ <b>E/S de signal &gt; Traitement images</b>
	Super-resolution	Réduit le flou lorsque vous projetez des images à faible résolution.
	Optim. du contraste auto	Permet de créer une image plus claire et plus nette en ajustant automatiquement le contraste de l'image projetée.
	Réinit.	Rétablit les valeurs par défaut de toutes les fonctions du menu <b>Amélioration image</b> .



Réglage	Options	Description
Cartographie de ton dynamique	On Off	Réglez sur <b>On</b> pour optimiser les paramètres de la courbe PQ (Perceptual Quantizer) en fonction de la luminosité du contenu HDR projeté. Améliore la visibilité des images sombres et lumineuses.  Ce paramètre ne s'affiche que lorsque : <ul style="list-style-type: none"> <li>• <b>Plage dynamique</b> est réglé sur <b>Auto</b> et <b>Etat du signal</b> est HDR10.</li> <li>• <b>Plage dynamique</b> est réglé sur <b>Auto</b> et <b>Etat du signal</b> est HDR10+.</li> <li>• <b>Plage dynamique</b> est réglé sur <b>HDR10/HDR10+</b>.</li> </ul> 🖱️ <b>E/S de signal &gt; Plage dynamique &gt; Etat du signal</b>
Gamma adaptat. scène	Divers niveaux disponibles	Ajuste la couleur en fonction de la scène, pour obtenir une image plus vive. Sélectionnez un chiffre élevé pour augmenter le contraste.
Gamma	-2 à 2 Personnalisé	Ajuste la coloration en sélectionnant l'une des valeurs de correction du gamma ou en vous reportant à un graphe gamma.
RGBCMY	Divers niveaux disponibles	Ajuste la teinte, la saturation et la luminosité de chaque couleur séparément (R = rouge, V = vert, B = bleu, C = cyan, M = magenta et J = jaune).
Réinitialisation aux valeurs par défaut	—	Permet de réinitialiser tous les paramètres du mode couleurs actuel.

Réglage	Options	Description
Source	—	Affiche les paramètres enregistrés pour chaque source d'entrée.  Pour modifier les paramètres d'une source d'entrée, assurez-vous que la source est connectée, et sélectionnez cette source.
Aspect	Voir la liste de choix disponibles pour les rapports L/H	Définit le rapport d'aspect (rapport largeur sur hauteur) pour la source d'entrée sélectionnée.
Réinitialisation aux valeurs par défaut	—	Permet de réinitialiser tous les paramètres de la source sélectionnée.
Réinitialiser les paramètres d'Image	—	Rétablit les valeurs par défaut de toutes les fonctions du menu <b>Image</b> .



- Le paramètre **Luminosité** n'affecte pas la luminosité de la source de lumière. Pour modifier la luminosité de la source de lumière, sélectionnez **Émission lumineuse**.
- Pour visualiser du contenu HDR10+, réglez **Cartographie de ton dynamique** sur **Off**.

## » Liens connexes

- "Réglage de la qualité de l'image" [p.55](#)
- "Modes couleurs disponibles" [p.54](#)
- "Rapports L/H disponibles" [p.52](#)
- "Réglage de la couleur de l'image" [p.61](#)

Normalement, le projecteur détecte et optimise automatiquement les paramètres du signal d'entrée. Si vous avez besoin de personnaliser les paramètres, vous pouvez utiliser le menu **E/S de signal**. Les paramètres disponibles dépendent de la source d'entrée actuellement sélectionnée.

Éléments fréquemmen...	E/S de signal	
Image	Source	HDMI1
E/S de signal	Format du signal	
Installation	Overscan	Automatique
Affichage	Espace couleurs	Automatique
Fonctionnement	Plage dynamique	
Gestion	Traitement images	Fine
Réseau	Niveau HDMI IN EQ	
Mémoire	Réinitialisation aux valeurs ...	
Paramètres initiaux/to...	EDID	
	Liaison HDMI	
	Réinitialiser les paramètres d...	
	Installation	
	Mire	
	Projection	Avant/Plafond
	Corr. géométrique	Correction du point
	Obturation	
	Mode haute alt.	Off

Réglage	Options	Description
Format du signal	Plage vidéo	Définit la plage vidéo pour correspondre au réglage de la source d'entrée. <ul style="list-style-type: none"> <li>• <b>Auto</b> : définit automatiquement la plage vidéo en fonction de la plage de luminosité de la source d'entrée actuelle.</li> <li>• <b>Limitée (16-235)</b> : Pour la plage de luminosité 16 à 235.</li> <li>• <b>Complète (0-255)</b> : Pour la plage de luminosité 0 à 255.</li> </ul>
Overscan	Auto Off 4% 8%	Modifie le rapport de l'image projetée pour rendre les bords visibles par un pourcentage sélectionnable ou automatique.
Espace couleurs	Auto BT.709 BT.2020	Définit le système de conversion pour l'espace des couleurs.
Plage dynamique	Plage dynamique	Modifie la plage des zones sombres et claires dans les images ; choisissez entre <b>Auto</b> (recommandé), <b>SDR</b> , <b>HDR10/HDR10+</b> , ou <b>HLG</b> .
	Etat du signal	Affiche le signal d'image de l'entrée détecté.

Réglage	Options	Description
Source	—	Affiche les paramètres enregistrés pour chaque source d'entrée.  Pour modifier les paramètres d'une source d'entrée, assurez-vous que la source est connectée, et sélectionnez cette source.

Réglage	Options	Description
	Réglage HDR10/ HDR10+	<p>Modifie la courbe PQ (quantificateur perceptif) de la plage dynamique en utilisant la méthode PQ HDR.</p> <p>Ce réglage s'affiche uniquement lorsque <b>Cartographie de ton dynamique</b> est réglé sur <b>Off</b> et lorsque :</p> <ul style="list-style-type: none"> <li>• <b>Plage dynamique</b> est réglé sur <b>Auto</b> et <b>Etat du signal</b> est HDR10.</li> <li>• <b>Plage dynamique</b> est réglé sur <b>Auto</b> et <b>Etat du signal</b> est HDR10+.</li> <li>• <b>Plage dynamique</b> est réglé sur HDR10/HDR10+.</li> </ul> <p>☛ <b>Image &gt; Cartographie de ton dynamique</b></p> <p>Ce projecteur a obtenu la certification HDR10+ avec les conditions suivantes.</p> <ul style="list-style-type: none"> <li>• Taille de l'écran : 100 pouces</li> <li>• Distance de projection : 300 cm (large)</li> <li>• Mode couleurs : Naturel</li> <li>• Réglage HDR10/HDR10+ : 3</li> </ul>
	Réglage HLG	<p>Modifie la courbe HLG (Journal hybride Gamma) de la plage dynamique en utilisant la méthode HDR HLG.</p> <p>Ce paramètre s'affiche uniquement lorsque <b>Etat du signal</b> est HLG, ou lorsque <b>Plage dynamique</b> est réglé sur <b>HLG</b>.</p>

Réglage	Options	Description
Traitement images	Auto (ALLM) Fine Rapide	<p>Améliore la vitesse de réponse pour les images projetées à haute vitesse.</p> <ul style="list-style-type: none"> <li>• <b>Auto (ALLM)</b> : ajuste automatiquement la vitesse de réponse en fonction du contenu projeté. Ce paramètre ne s'affiche que lorsque <b>Mode EDID</b> est réglé sur <b>Up to 4K 120Hz 40Gbps</b> ou <b>2560x1080(21:9)</b>.</li> <li>• <b>Fine</b> : améliore la vitesse de réponse des images en sélectionnant <b>Off</b> dans <b>Interpolation image</b>. ☛ <b>Image &gt; Interpolation image</b></li> <li>• <b>Rapide</b> : désactive les paramètres <b>Interpolation image</b>, <b>Désentrelacement</b>, <b>Réduction bruit</b>, et <b>Réduction bruit MPEG</b>. ☛ <b>Image &gt; Interpolation image</b> ☛ <b>Image &gt; Désentrelacement</b> ☛ <b>Image &gt; Amélioration image &gt; Réduction bruit</b> ☛ <b>Image &gt; Amélioration image &gt; Réduction bruit MPEG</b></li> </ul>
Niveau HDMI IN EQ	HDMI1 HDMI2	<p>Permet d'ajuster le niveau du signal d'entrée HDMI selon les périphériques connectés au port HDMI. Si vous remarquez beaucoup d'interférences sur l'image, ou si un problème survient, par exemple si aucune image n'est projetée, modifiez le paramètre.</p> <p>Vous pouvez sélectionner les paramètres pour chaque source d'entrée individuelle sans devoir en changer.</p>

Réglage	Options	Description
Réinitialisation aux valeurs par défaut	—	Permet de réinitialiser tous les paramètres de la source sélectionnée.
EDID	EDID (HDMI1) EDID (HDMI2)	Décrit les capacités d'affichage de votre projecteur. Si les images ne s'affichent pas correctement, vous pourrez peut-être les afficher correctement en modifiant ce paramètre. <ul style="list-style-type: none"> <li>• <b>Mode EDID</b> : Modifiez le réglage comme nécessaire selon la résolution de l'image.</li> <li>• <b>HDR10+</b> : réglez sur <b>Off</b> pour afficher correctement les images lorsque la source d'image connectée ne prend pas en charge HDR10+.</li> </ul>
Liaison HDMI	Connexions périph	Liste les périphériques connectés aux ports HDMI. Ce paramètre ne s'affiche que lorsque <b>Liaison HDMI</b> est réglé sur <b>On</b> .
	Liaison HDMI	Sélectionnez <b>On</b> pour activer les fonctions Liaison HDMI.

Réglage	Options	Description
	Mise ss tension	Contrôle ce qui survient lorsque vous mettez en marche le projecteur ou l'appareil connecté. <ul style="list-style-type: none"> <li>• <b>Off</b> : éteint la liaison d'alimentation.</li> <li>• <b>Bidirectionnel</b> : met automatiquement en marche l'appareil connecté quand vous mettez en marche le projecteur et vice versa.</li> <li>• <b>Périph -&gt; PJ</b> : met automatiquement en marche le projecteur quand vous mettez en marche l'appareil connecté.</li> <li>• <b>PJ -&gt; Périph</b> : met automatiquement en marche l'appareil connecté quand vous mettez en marche le projecteur.</li> </ul>
	Mise hs tension	Contrôle si les appareils connectés sont éteints lorsque vous éteignez le projecteur.
Réinitialiser les paramètres d'E/S de signal	—	Rétablit les valeurs par défaut de toutes les fonctions du menu <b>E/S de signal</b> .

» Liens connexes

- "Fonctionnalités de liaison HDMI" [p.67](#)

Les paramètres du menu **Installation** vous aident à configurer votre projecteur dans votre environnement d'installation.

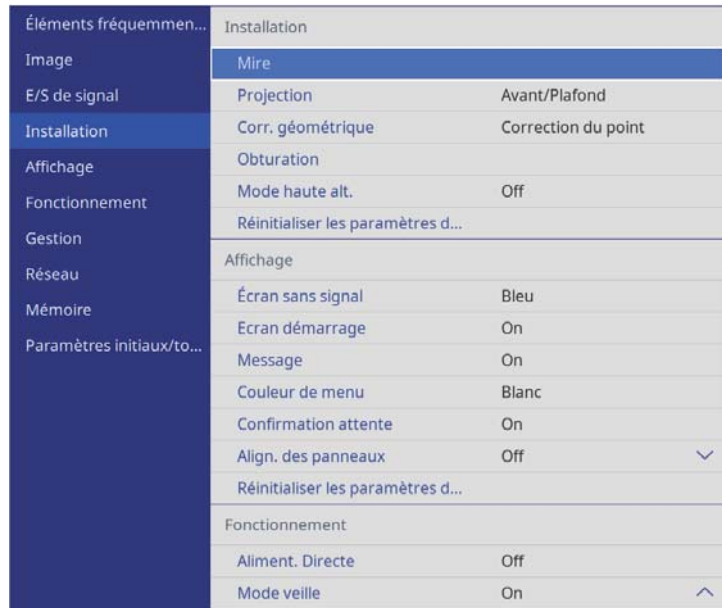

Réglage	Options	Description
Corr. géométrique	H/V-Keystone	Corrige manuellement les côtés horizontaux et verticaux. <ul style="list-style-type: none"> <li>• <b>V-Keystone</b> : vous permet de corriger manuellement le côté vertical.</li> <li>• <b>H-Keystone</b> : vous permet de corriger manuellement le côté horizontal.</li> </ul>
	Quick Corner	Corrige la forme et l'alignement de l'image à l'aide de l'affichage à l'écran.
	Correction du point	Divise l'image projetée en un quadrillage et corrige la distorsion en déplaçant le point d'intersection sélectionné d'un côté à l'autre et de haut en bas.
Obturation	Haut Bas Gauche Droite	Masque une zone de l'image projetée que vous sélectionnez à l'aide des boutons fléchés.
Mode haute alt.	On Off	Régule la température de fonctionnement du projecteur à des altitudes supérieures à 1500 m.
Réinitialiser les paramètres d'Installation	—	Rétablit les valeurs par défaut de toutes les réglages des paramètres du menu <b>Installation</b> .

» Liens connexes

- "Modes de projection" [p.39](#)
- "Options de configuration et d'installation du projecteur" [p.19](#)
- "Forme de l'image" [p.44](#)

Réglage	Options	Description
Mire	Pos. affichage Isolation couleurs: R Isolation couleurs: G Isolation couleurs: B Quitter	Affiche une mire pour aider à la mise au point et au zoom de l'image, ainsi qu'à la correction de la forme de l'image (sélectionnez <b>Quitter</b> ou appuyez sur le bouton [Pattern] pour annuler l'affichage de la mire).
Projection	Avant Arrière Avant/Plafond Arrière/Plafond	Définit la façon dont le projecteur fait face à l'écran pour que l'image soit bien orientée.

Les paramètres du menu **Affichage** vous permettent de personnaliser diverses fonctions d'affichage du projecteur.

Éléments fréquemmen...	Affichage	
Image	Écran sans signal	Bleu
E/S de signal	Ecran démarrage	On
Installation	Message	On
<b>Affichage</b>	Couleur de menu	Blanc
Fonctionnement	Confirmation attente	On
Gestion	Align. des panneaux	Off
Réseau	Réinitialiser les paramètres d...	
Mémoire	Fonctionnement	
Paramètres initiaux/to...	Aliment. Directe	Off
	Mode veille	On
	Temps Mode veille	10 mn
	Mode attente	Comm. activée
	Indicateurs	On
	Trigger Out	Off
	Touche invers. sens	Off
	Réinitialiser les paramètres d...	
	Gestion	

Réglage	Options	Description
Écran sans signal	Noir Bleu Logo	Définit la couleur de l'écran ou le logo à afficher lorsqu'aucun signal n'est reçu.
Ecran démarrage	On Off	Réglez sur <b>On</b> pour afficher un logo lors du démarrage du projecteur.
Message	On Off	Réglez sur <b>On</b> pour afficher les messages tels que le nom de la source d'entrée, le nom du mode couleurs, le rapport d'aspect, le message en cas d'absence de signal ou l'avertissement de température élevée sur l'image projetée.

Réglage	Options	Description
Couleur de menu	Noir Blanc	Définit le thème des couleurs du système de menus du projecteur.
Confirmation attente	On Off	Réglez sur <b>On</b> pour afficher un écran de confirmation avant d'éteindre le projecteur.
Align. des panneaux	On Off	Réglez sur <b>On</b> pour corriger le désalignement des couleurs sur l'image projetée.
	Sélect. couleur	Sélectionnez la couleur à corriger.
	Couleur du motif	Sélectionnez le motif utilisé pour la correction.
	Démarrer réglages	Démarre l'alignement du panneau.
	Mémoire	Gère la sauvegarde et le chargement de la convergence des couleurs dans l'image projetée que vous avez ajustée. <ul style="list-style-type: none"> <li>• <b>Sauvegarde mémoire</b> : permet d'enregistrer les réglages actuels de <b>Align. des panneaux</b> dans la mémoire du projecteur (trois mémoires sont disponibles, avec des noms différents).</li> <li>• <b>Appel mémoire</b> : permet d'écarter les réglages actuels de <b>Align. des panneaux</b> avec les réglages enregistrés.</li> <li>• <b>Renommer la mémoire</b> : Permet de renommer une mémoire enregistrée.</li> <li>• <b>Effacement mémoire</b> : Permet d'effacer les réglages de la mémoire sélectionnée.</li> </ul>
	Réinit.	Rétablit les valeurs par défaut de toutes les fonctions du menu <b>Align. des panneaux</b> .

Réglage	Options	Description
Réinitialiser les paramètres d'Affichage	—	Rétablit les valeurs par défaut de toutes les fonctions du menu <b>Affichage</b> .

### ► Liens connexes

- "Arrêt momentané de l'image" [p.69](#)
- "Réglage de la convergence des couleurs (alignement du panneau)" [p.116](#)

Les paramètres du menu **Fonctionnement** vous permettent de personnaliser diverses fonctions de personnalisation du projecteur.

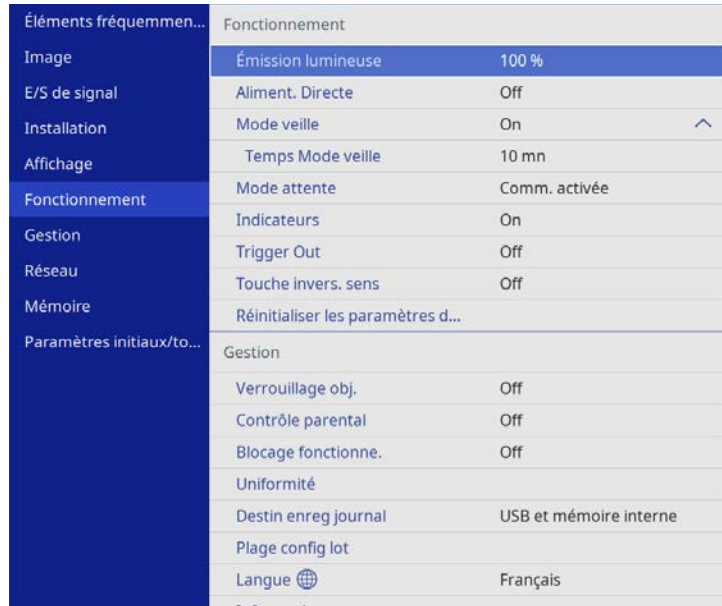

Réglage	Options	Description
Mode attente	Comm. activée Comm. désactivée	Réglez sur <b>Comm. activée</b> pour permettre le contrôle et la surveillance du projecteur via un réseau lorsque le projecteur est en mode attente.
Indicateurs	On Off	Réglez sur <b>Off</b> pour éteindre les témoins sur le projecteur sauf en cas d'erreur ou d'alerte.
Trigger Out	Off Alimentation Larg. anamorphiq	Délivre un signal de 12V CC, 200 mA maximum à partir du port mini-jack 3,5 mm Trigger Out lorsque le projecteur est allumé.  Si vous sélectionnez <b>Larg. anamorphiq</b> , la tension est uniquement émise par le port Trigger Out lorsque le paramètre <b>Aspect</b> est réglé sur <b>Larg. anamorphiq</b> ou <b>Compr. horiz.</b>
Touche invers. sens	On Off	Lors de la suspension du projecteur au plafond, réglez sur <b>On</b> pour inverser le sens de fonctionnement des touches fléchées du panneau de commande.
Réinitialiser les paramètres de Fonctionnement	—	Rétablit les valeurs par défaut de toutes les fonctions du menu <b>Fonctionnement</b> .

» Liens connexes

- "Mise sous tension du projecteur" [p.35](#)

Réglage	Options	Description
Émission lumineuse	Divers niveaux disponibles	Règle la luminosité de la source lumineuse.
Aliment. Directe	On Off	Réglez sur <b>On</b> pour allumer le projecteur en le branchant sans besoin d'appuyer sur le bouton d'alimentation.
Mode veille	On Off	Réglez sur <b>On</b> pour éteindre automatiquement le projecteur après un intervalle d'inactivité.
Temps Mode veille	1 à 30 minutes	Définit l'intervalle du <b>Mode veille</b> .



Les paramètres du menu **Gestion** vous permettent de personnaliser diverses fonctions d'administration du projecteur.

Éléments fréquemmen...	Gestion	
Image	Verrouillage obj.	Off
E/S de signal	Contrôle parental	Off
Installation	Blocage fonctionne.	Off
Affichage	Uniformité	
Fonctionnement	Destin enreg journal	USB et mémoire interne
<b>Gestion</b>	Plage config lot	
Réseau	Langue	Français
Mémoire	Information	
Paramètres initiaux/to...	Afficher état	
	Réinitialiser les paramètres d...	
	Réseau	
	Infos réseau avec fil	
	Réglages réseau	
	Réinitialiser les paramètres d...	
	Mémoire	
	Image	
	Position objectif	

Réglage	Options	Description
Blocage fonctionne.	Verrou. complet Sauf pour l'alimentation Off	Contrôle le verrouillage des boutons du projecteur pour protéger ce dernier : <ul style="list-style-type: none"> <li>• <b>Verrou. complet</b> : verrouille tous les boutons.</li> <li>• <b>Sauf pour l'alimentation</b> : verrouille tous les boutons sauf le bouton d'alimentation.</li> <li>• <b>Off</b> : aucun bouton verrouillé.</li> </ul> Vous pouvez utiliser la télécommande pour contrôler le projecteur même lorsque les boutons du projecteur sont verrouillés.
Uniformité	Uniformité	Réglez sur <b>On</b> pour ajuster la balance des couleurs pour l'ensemble de l'écran.
	Niveau de réglage	Ajuste le niveau de réglage.
	Démarrer réglages	Ajuste individuellement les tons des couleurs rouge, vert et bleu pour la zone sélectionnée.
	Réinit.	Rétablit les valeurs par défaut de toutes les fonctions du menu <b>Uniformité</b> .
Destin enreg journal	Mémoire interne USB et mémoire interne	Définit l'emplacement dans lequel enregistrer les fichiers journaux d'erreurs et d'opérations.
Plage config lot	Tous Limitée	Sélectionnez <b>Tous</b> pour copier tous les réglages du menu du projecteur à l'aide de la fonction de configuration par lots. Sélectionnez <b>Limitée</b> , si vous ne voulez pas copier les réglages suivants : <ul style="list-style-type: none"> <li>• <b>EDID</b> dans le menu <b>E/S de signal</b></li> <li>• Les réglages du menu <b>Réseau</b></li> </ul>

Réglage	Options	Description
Verrouillage obj.	On Off	Verrouille les paramètres de mise au point, de zoom et de déplacement de l'objectif.
Contrôle parental	On Off	Verrouille le bouton d'alimentation du panneau de commande du projecteur pour empêcher les enfants d'allumer le projecteur par accident.  Ce paramètre ne s'affiche que lorsque <b>Blocage fonctionne.</b> est réglé sur <b>Sauf pour l'alimentation</b> ou <b>Off</b> .

Réglage	Options	Description
Langue	Diverses langues disponibles	Sélectionnez la langue du menu du projecteur et des messages affichés.
Information	Informations diverses	Affiche des informations sur le projecteur et les sources d'entrée. Les éléments affichés varient selon la source d'entrée sélectionnée.
Afficher état	—	Affiche les informations de l'état du projecteur.
Réinitialiser les paramètres de Gestion	—	Rétablit les valeurs par défaut de toutes les fonctions du menu <b>Gestion</b> , à l'exception des suivantes : <ul style="list-style-type: none"><li>• <b>Langue</b></li></ul>

## ► Liens connexes

- "Verrouillage des réglages et des boutons de l'objectif du projecteur" [p.74](#)
- "Réglage de la tonalité des couleurs (Uniformité)" [p.72](#)
- "Copie des paramètres du menu entre projecteurs (Configuration par lot)" [p.104](#)

Les paramètres du menu **Réseau** vous permettent d'afficher les informations réseau et de configurer le projecteur pour le contrôle sur un réseau.

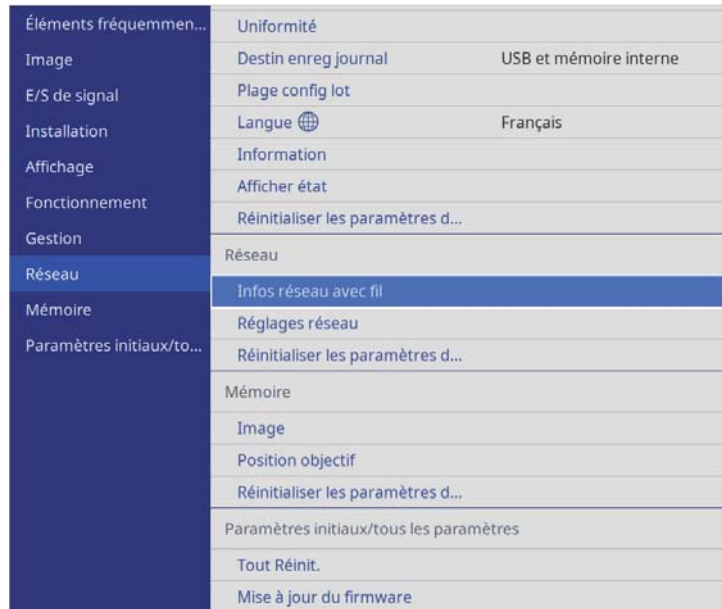

Réglage	Options	Description
Infos réseau avec fil	Informations diverses	Affiche l'état et les détails du réseau câblé.
Réglages réseau	—	Configure les réglages réseau de votre projecteur. Consultez le tableau du menu réseau pour plus de détails sur <b>Réglages réseau</b> .

Réglage	Options	Description
Réinitialiser les paramètres de Réseau	—	Rétablit les valeurs par défaut de toutes les fonctions du menu <b>Réseau</b> .  <b>Attention</b> Tous les mots de passe qui ont été définis pour le menu <b>Réseau</b> sont également réinitialisés, vous devez les définir à nouveau.

► Liens connexes

- "Menu Réseau - Menu Réglages réseau" [p.99](#)

## Menu Réseau - Menu Réglages réseau

Les paramètres du menu **Réglages réseau** vous permettent de sélectionner les paramètres de base du réseau.



Si **MotPss ContrôleWeb** n'a été défini, un écran vous invitant à définir un mot de passe s'affiche lorsque vous enregistrez les réglages réseau. Suivez les instructions à l'écran pour définir le mot de passe.

Réglage	Options	Description
Nom du projecteur	Jusqu'à 16 caractères alphanumériques (ne pas utiliser " * + , / : ; < = > ? [ \ ] `   espaces)	Saisissez un nom pour identifier le projecteur sur le réseau.

Réglage	Options	Description
MotPss ContrôleWeb	Jusqu'à 32 caractères alphanumériques (ne pas utiliser * : espaces)	Saisissez un mot de passe à utiliser pour accéder au projecteur sur le Web. (Le nom utilisateur est <b>EPSONWEB</b> . Aucun mot de passe n'est défini par défaut.)
Mot passe Monitor	Jusqu'à 16 caractères alphanumériques (n'utilisez pas d'espaces et de symboles autres que @)	Saisissez un mot de passe pour l'authentification en texte clair des communications de commande.
Réseau avec fil	—	Consultez le tableau du menu <b>Réseau avec fil</b> pour plus de détails.
Contrôle Projecteur	—	Consultez le tableau du menu <b>Contrôle Projecteur</b> pour plus de détails.

Réglage	Options	Description
Paramètres IP	DHCP Adresse IP Masque ss-rés Adresse passerelle	Réglez <b>DHCP</b> sur <b>On</b> si votre réseau attribue automatiquement des adresses. Sélectionnez <b>Off</b> pour accéder manuellement à l' <b>Adresse IP</b> , au <b>Masque ss-rés</b> et à l' <b>Adresse passerelle</b> du réseau en utilisant un nombre entre 0 et 255 pour chaque champ d'adresse.  N'utilisez pas ces adresses : 0.0.0.0, 127.x.x.x, 192.0.2.x ou 224.0.0.0 à 255.255.255.255 (x étant un nombre compris entre 0 et 255) pour l'Adresse IP, 255.255.255.255 ou 0.0.0.0 à 254.255.255.255 pour Masque ss-rés et 0.0.0.0, 127.x.x.x ou 224.0.0.0 à 255.255.255.255 pour l'Adresse passerelle.
Affichage adr. IP	On Off	Réglez sur <b>On</b> pour afficher l'adresse IP sur l'écran d'informations réseau.

### ► Liens connexes

- "Menu Réseau - Menu Réseau avec fil" [p.100](#)
- "Menu Réseau - Menu Contrôle Projecteur" [p.100](#)

## Menu Réseau - Menu Réseau avec fil

Les paramètres du menu **Réseau avec fil** vous permettent de sélectionner les paramètres du réseau avec fil.

## Menu Réseau - Menu Contrôle Projecteur

Les paramètres du menu **Contrôle Projecteur** vous permettent de sélectionner les paramètres de contrôle du projecteur à travers un réseau.

Réglage	Options	Description
Contrôle de base	On Off	Réglez sur <b>On</b> pour surveiller et contrôler le projecteur en utilisant <b>Contrôle de base</b> dans <b>Epson Web Control</b> .
Mot de passe Remote	Jusqu'à 32 caractères alphanumériques (ne pas utiliser * : espaces)	Saisissez un mot de passe pour accéder au projecteur en utilisant <b>Contrôle de base</b> dans <b>Epson Web Control</b> . (Le nom utilisateur est <b>EPSONREMOTE</b> . Aucun mot de passe n'est défini par défaut.)

Réglage	Options	Description
PJLink	On Off	Sélectionnez <b>On</b> pour activer la fonction de notification PJLink.
Mot passe PJLink	Jusqu'à 32 caractères alphanumériques (n'utilisez pas d'espaces et de symboles autres que @)	Saisissez un mot de passe pour utiliser le protocole PJLink à des fins de contrôle du projecteur.
Adresse IP notifiée	Diverses adresses IP	Saisissez l'adresse IP pour recevoir le statut de fonctionnement du projecteur lorsque la fonction de notification PJLink est activée. Saisissez les adresses en utilisant 0 à 255 pour chaque champ d'adresse.  N'utilisez pas ces adresses : 127.x.x.x ou 224.0.0.0 jusqu'à 255.255.255.255 (où x est un nombre entre 0 et 255).
AMX Device Discovery	On Off	Sélectionnez <b>On</b> lorsque vous souhaitez que le projecteur soit détecté par AMX Device Discovery.
Control4 SDDP	On Off	Régalez sur <b>On</b> pour permettre l'acquisition des informations du périphérique avec le protocole Control4 Simple Device Discovery Protocol (SDDP).

Les paramètres du menu **Mémoire** vous permettent d'enregistrer et de charger les paramètres du projecteur dans la mémoire du projecteur.

Éléments fréquemmen...	Uniformité	
Image	Destin enreg journal	USB et mémoire interne
E/S de signal	Plage config lot	
Installation	Langue	Français
Affichage	Information	
Fonctionnement	Afficher état	
Gestion	Réinitialiser les paramètres d...	
Réseau	Réseau	
Mémoire	Infos réseau avec fil	
Paramètres initiaux/to...	Réglages réseau	
	Réinitialiser les paramètres d...	
	Mémoire	
	Image	
	Position objectif	
	Réinitialiser les paramètres d...	
	Paramètres initiaux/tous les paramètres	
	Tout Réinit.	
	Mise à jour du firmware	

Réglage	Options	Description
Position objectif	Sauvegarde mémoire	Enregistre les réglages de mise au point, de zoom et de déplacement de l'objectif sous la forme d'une entrée de position d'objectif.
	Appel mémoire	Charge les valeurs de réglage de l'objectif enregistrées.
	Renommer la mémoire	Renomme une entrée de position d'objectif enregistrée.
	Effacement mémoire	Supprime l'entrée de position d'objectif enregistrée.
	Réinit.	Réinitialise toutes les entrées de position d'objectif enregistrées.
Réinitialiser les paramètres de la mémoire	—	Rétablit les valeurs par défaut de toutes les réglages des paramètres du menu <b>Mémoire</b> .

## » Liens connexes

- "Enregistrement des réglages dans la mémoire et utilisation des réglages enregistrés" [p.70](#)

Réglage	Options	Description
Image	Sauvegarde mémoire	Enregistre les paramètres actuels du projecteur dans la mémoire du projecteur.
	Appel mémoire	Permet de charger des réglages enregistrés en mémoire et de les appliquer sur l'image actuelle.
	Renommer la mémoire	Permet de modifier le nom des réglages en mémoire.
	Effacement mémoire	Permet de supprimer une mémoire enregistrée.
	Réinit.	Réinitialise toutes les images de mémoire enregistrées.

Les paramètres du menu **Paramètres initiaux/tous les paramètres** vous permettent de réinitialiser certains paramètres du projecteur à leurs valeurs par défaut et de placer le projecteur en mode de mise à jour du firmware pour pouvoir mettre à jour le firmware.

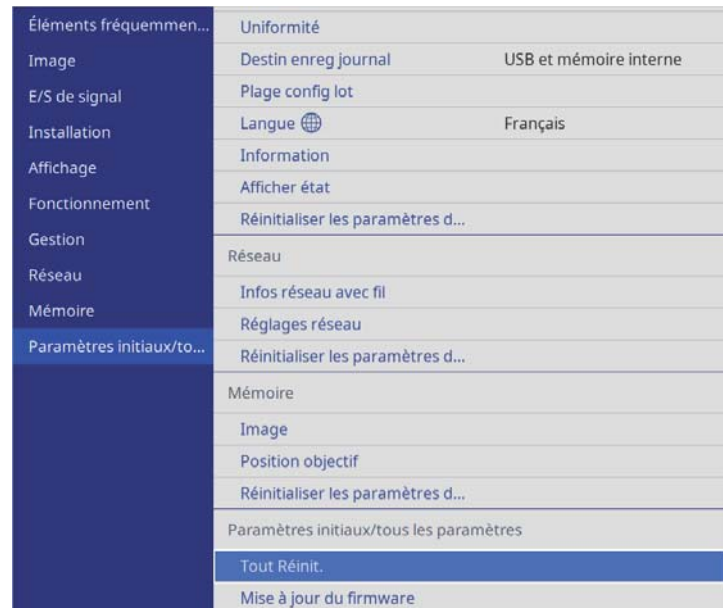

### Options de Tout Réinit.

Lorsque vous sélectionnez **Tout Réinit.**, l'écran suivant s'affiche.

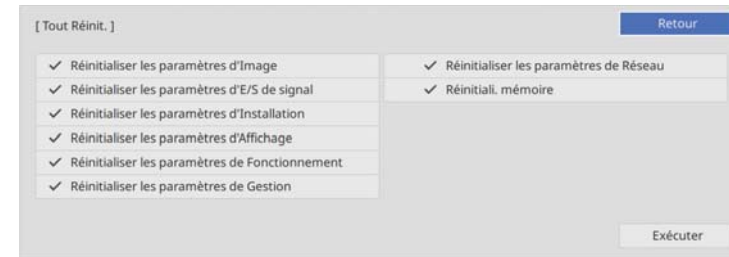

Si vous ne voulez pas réinitialiser des valeurs dans certains menus, décochez la case à côté du nom du menu. Lorsque vous êtes prêt à réinitialiser les valeurs de réglage, sélectionnez **Exécuter**.

Vous ne pouvez pas rétablir les paramètres suivants :

- **Langue**

### Attention

Si vous exécutez **Tout Réinit.**, tous les mots de passe qui ont été définis pour le menu **Réseau** sont également réinitialisés, vous devez les définir à nouveau.

### » Liens connexes

- "Mise à jour du firmware" [p.118](#)

Réglage	Options	Description
Tout Réinit.	—	Vous permet de sélectionner des menus pour réinitialiser les paramètres aux valeurs par défaut.
Mise à jour du firmware	—	Permet d'entrer en mode de mise à jour du firmware et de mettre à jour le firmware en utilisant le port USB-A ou Service.

Après avoir sélectionné les paramètres du menu pour un projecteur, vous pouvez utiliser les méthodes suivantes pour copier les paramètres vers d'autres projecteurs, à condition qu'ils soient du même modèle.

- en utilisant une clé USB
- en connectant un ordinateur et un projecteur avec un câble USB



- Effectuez la configuration par lot avant d'ajuster les paramètres d'image, comme la correction de déformation Keystone. Vu que les valeurs de réglage de l'image sont également copiées dans un autre projecteur, les réglages que vous avez faits avant de procéder à la configuration de lot sont remplacés et l'écran projeté que vous avez réglé peut changer.
  - Lorsque vous copiez les paramètres de menu d'un projecteur à un autre, le logo de l'utilisateur est également copié. N'enregistrez pas comme logo d'utilisateur des informations que vous ne souhaitez pas partager entre plusieurs projecteurs.
  - Assurez-vous que **Plage config lot** est réglé sur **Limitée** si vous ne voulez pas copier les réglages suivants :
    - **EDID** dans le menu **E/S de signal**
    - Les réglages du menu **Réseau**
- ☛ **Gestion > Plage config lot**

## ⚠ Attention

Epson n'assume aucune responsabilité en ce qui concerne les échecs de configuration par lot et les coûts de réparation connexes dus à des coupures de courant, des erreurs de communication ou d'autres problèmes susceptibles de provoquer des pannes.

### ► Liens connexes

- "Transfert de réglages depuis une clé USB" [p.104](#)
- "Transfert de réglages depuis un ordinateur" [p.105](#)

## Transfert de réglages depuis une clé USB

Vous pouvez copier les paramètres de menu d'un projecteur à un autre projecteur du même modèle avec une clé USB.



La clé USB doit utiliser un format FAT 16/32 et ne doit contenir aucune fonction de sécurité. Supprimez tous les fichiers de la clé avant de l'utiliser pour la configuration par lot, sinon les paramètres risquent de ne pas être enregistrés correctement.

- 1** Débranchez le cordon d'alimentation du projecteur, puis vérifiez que tous les témoins du projecteur sont éteints.
- 2** Branchez une clé USB vide directement sur le port USB-A du projecteur.
- 3** Maintenez enfoncé le bouton [Esc] de la télécommande ou du panneau de commande et branchez le cordon d'alimentation au projecteur.
- 4** Lorsque tous les indicateurs du projecteur sont allumés, relâchez le bouton [Esc].

Les indicateurs commencent à clignoter et le fichier de configuration par lot est écrit sur la clé USB. Une fois l'écriture terminée, le projecteur s'éteint.

## ⚠ Attention

Ne débranchez pas le cordon d'alimentation ou la clé USB du projecteur pendant l'écriture du fichier. Si le cordon d'alimentation ou la clé USB sont débranchés, le projecteur pourrait ne pas démarrer correctement.



- 5** Retirez la clé USB.



Le nom du fichier pour le fichier de configuration par lot est PJCONFDATA.bin. Si vous souhaitez modifier le nom du fichier, ajoutez du texte après PJCONFDATA en utilisant uniquement des caractères alphanumériques. Si vous modifiez la section PJCONFDATA du nom du fichier, le projecteur pourrait ne pas reconnaître le fichier correctement.

- 6** Débranchez le cordon d'alimentation de l'autre projecteur vers lequel vous souhaitez copier les paramètres, et vérifiez que tous les indicateurs du projecteur se sont éteints.

- 7** Connectez la clé USB contenant le fichier de configuration par lot enregistré sur le port USB-A du projecteur.

- 8** Maintenez enfoncé le bouton [Menu] de la télécommande ou du panneau de commande et branchez le cordon d'alimentation au projecteur.

- 9** Lorsque tous les indicateurs du projecteur sont allumés, relâchez le bouton [Menu].

Lorsque tous les témoins commencent à clignoter, cela signifie que les paramètres sont en cours d'écriture. Une fois l'écriture terminée, le projecteur s'éteint.

### **Attention**

Ne débranchez pas le cordon d'alimentation ou la clé USB du projecteur pendant l'écriture du fichier. Si le cordon d'alimentation ou la clé USB sont débranchés, le projecteur pourrait ne pas démarrer correctement.

- 10** Retirez la clé USB.

## Transfert de réglages depuis un ordinateur

Vous pouvez copier les paramètres du menu d'un projecteur à un autre du même modèle, en reliant l'ordinateur et le projecteur avec un câble USB.



Vous pouvez utiliser cette méthode de configuration de lot avec les versions des systèmes d'exploitation suivants :

- Windows 8.1 et ultérieur
- macOS 10.13.x et ultérieur

- 1** Débranchez le cordon d'alimentation du projecteur, puis vérifiez que tous les témoins du projecteur sont éteints.

- 2** Branchez un câble USB au port USB de l'ordinateur et au port Service du projecteur.

- 3** Maintenez enfoncé le bouton [Esc] de la télécommande ou du panneau de commande et branchez le cordon d'alimentation au projecteur.

- 4** Lorsque tous les indicateurs du projecteur sont allumés, relâchez le bouton [Esc].

Le projecteur est reconnu comme disque amovible par l'ordinateur.

- 5** Cliquez sur l'icône ou le dossier du disque amovible, puis enregistrez le fichier de configuration par lot sur l'ordinateur.



Le nom du fichier pour le fichier de configuration par lot est PJCONFDATA.bin. Si vous souhaitez modifier le nom du fichier, ajoutez du texte après PJCONFDATA en utilisant uniquement des caractères alphanumériques. Si vous modifiez la section PJCONFDATA du nom du fichier, le projecteur pourrait ne pas reconnaître le fichier correctement.

- 6** Éjectez l'appareil USB (Windows) ou déplacez l'icône du disque amovible dans la Corbeille (Mac).
- 7** Débranchez le câble USB.  
Le projecteur s'éteint.
- 8** Débranchez le cordon d'alimentation de l'autre projecteur vers lequel vous souhaitez copier les paramètres, et vérifiez que tous les indicateurs du projecteur se sont éteints.
- 9** Branchez le câble USB au port USB de l'ordinateur et au port Service du projecteur.
- 10** Maintenez enfoncé le bouton [Menu] de la télécommande ou du panneau de commande et branchez le cordon d'alimentation au projecteur.
- 11** Lorsque tous les indicateurs du projecteur sont allumés, relâchez le bouton [Menu].  
Le projecteur est reconnu comme disque amovible par l'ordinateur.
- 12** Copiez le fichier de configuration par lot (PJCONFDATA.bin) que vous avez enregistré sur votre ordinateur dans le dossier racine du disque amovible.
- 13** Éjectez l'appareil USB (Windows) ou déplacez l'icône du disque amovible dans la Corbeille (Mac).



Ne copiez aucun fichier ou dossier autre que le fichier de configuration par lot sur le disque amovible.

- 14** Débranchez le câble USB.  
Lorsque tous les témoins commencent à clignoter, cela signifie que les paramètres sont en cours d'écriture. Une fois l'écriture terminée, le projecteur s'éteint.

### Attention

Ne débranchez pas le cordon d'alimentation du projecteur lorsque le fichier est en cours d'écriture. Si le cordon d'alimentation est débranché, le projecteur pourrait ne pas démarrer correctement.

### » Liens connexes

- "Notification d'erreur de configuration de lot" [p.106](#)

## Notification d'erreur de configuration de lot

Les témoins du projecteur vous avertissent si une erreur se produit pendant une opération de configuration de lot. Vérifiez l'état des témoins du projecteur et suivez les instructions décrites dans ce tableau.

État du témoin	Problème et solutions
<ul style="list-style-type: none"> <li>• Laser : Orange - clignotant rapidement</li> <li>• Temp : Orange - Clignotement rapide</li> </ul>	<p>Le fichier de configuration par lot peut être corrompu, ou la clé USB peut ne pas être connectée correctement.</p> <p>Déconnectez la clé USB, débranchez puis branchez le cordon d'alimentation du projecteur, puis réessayez.</p>
<ul style="list-style-type: none"> <li>• Alimentation : Bleu - Clignotement rapide</li> <li>• Etat : Bleu - Clignotement rapide</li> <li>• Laser : Orange - clignotant rapidement</li> <li>• Temp : Orange - Clignotement rapide</li> </ul>	<p>L'écriture des paramètres peut avoir échoué et une erreur peut s'être produite dans le firmware du projecteur.</p> <p>Arrêtez d'utiliser le projecteur, retirez la fiche d'alimentation de la prise électrique. Contactez Epson.</p>

# Maintenance du projecteur

Suivez les instructions de ces sections pour la maintenance de votre projecteur.

## ► Liens connexes

- "Maintenance du projecteur" [p.108](#)
- "Nettoyage de l'objectif" [p.109](#)
- "Nettoyage du boîtier du projecteur" [p.110](#)
- "Maintenance du filtre à air et des grilles d'aération" [p.111](#)
- "Réglage de la convergence des couleurs (alignement du panneau)" [p.116](#)
- "Mise à jour du firmware" [p.118](#)

Vous pouvez avoir besoin de nettoyer l'objectif du projecteur occasionnellement, et de nettoyer le filtre à air et les grilles d'entrée pour empêcher une surchauffe du projecteur due à une ventilation bloquée.

Les seules pièces que vous pouvez remplacer sont le filtre à air et les piles de la télécommande. Si vous avez besoin de remplacer d'autres pièces, contactez Epson ou un réparateur Epson autorisé.

### **Avertissement**

Avant de nettoyer une pièce du projecteur, éteignez ce dernier et débranchez son cordon d'alimentation. N'ouvrez jamais aucun couvercle du projecteur, à l'exception des couvercles indiqués spécifiquement dans le présent manuel. Des tensions électriques dangereuses présentes dans le projecteur peuvent causer des blessures graves.

Nettoyez régulièrement l'objectif, ou bien lorsque vous remarquez des traces de poussière ou des salissures sur la surface.

- Pour retirer de la poussière ou des salissures, essuyez délicatement l'objectif avec du papier nettoyant pour objectif propre et sec.
- Si l'objectif est poussiéreux, soufflez sur la poussière à l'aide d'un souffleur, puis essuyez l'objectif.

## **Avertissement**

- Avant de nettoyer l'objectif, éteignez le projecteur et débranchez le cordon d'alimentation.
- N'utilisez pas de nettoyant pour objectif contenant un gaz inflammable. La chaleur élevée générée par le projecteur peut provoquer un incendie.

## **Attention**

- N'essuyez pas l'objectif juste après avoir éteint le projecteur. Cela pourrait endommager l'objectif.
- N'utilisez pas de matériaux abrasifs pour nettoyer l'objectif, et ne soumettez l'objectif à aucun impact, car vous risquerez de l'endommager.



Avant de nettoyer l'objectif, ouvrez l'obturateur de l'objectif en le déplaçant doucement sur le côté. Après le nettoyage, refermez l'obturateur.

Avant de nettoyer le boîtier du projecteur, éteignez ce dernier et débranchez le cordon d'alimentation.

- Pour retirer de la poussière ou des saletés, utilisez un chiffon doux, sec et sans peluches.
- Pour enlever la poussière résistante, utilisez un chiffon doux humidifié avec de l'eau et du savon neutre. Ne vaporisez pas de liquide directement sur le projecteur.

### **Attention**

N'utilisez pas de cire, d'alcool, de benzène, de diluant à peinture ou d'autres produits chimiques pour nettoyer le boîtier du projecteur. Ces produits peuvent endommager le boîtier. N'utilisez pas d'air comprimé, car les gaz peuvent s'évaporer en laissant un résidu inflammable.

La maintenance régulière du filtre à air est nécessaire pour garder votre projecteur en bon état. Nettoyez le filtre à air lorsqu'un message s'affiche indiquant que la température du projecteur a atteint un niveau élevé. Il est conseillé de nettoyer ces pièces toutes les 5000 heures. Augmentez la fréquence de nettoyage si vous employez le projecteur dans un environnement particulièrement poussiéreux. (En supposant que le projecteur est utilisé dans une atmosphère dans laquelle les particules de matière en suspension sont inférieures à 0,04 à 0,2 mg/m<sup>3</sup>.)

## Attention

Si une maintenance régulière n'est pas effectuée, votre projecteur Epson vous notifiera lorsque la température à l'intérieur du projecteur a atteint un niveau élevé. N'attendez pas que cet avertissement s'affiche pour entretenir le filtre de votre projecteur, car une exposition prolongée à des températures élevées peut réduire la durée de vie de votre projecteur.

### ► Liens connexes

- "Nettoyage des filtres à air et des grilles d'entrée d'air" [p.111](#)
- "Remplacement du filtre à air" [p.113](#)

## Nettoyage des filtres à air et des grilles d'entrée d'air

Vous devez nettoyer les filtres à air du projecteur dans les cas suivants :

- Le filtre ou les grilles sont poussiéreux.
- Un message s'affiche vous demandant de les nettoyer.

**1** Éteignez le projecteur et débranchez le cordon d'alimentation.

**2** Éliminez soigneusement la poussière à l'aide d'un aspirateur ou d'une brosse.

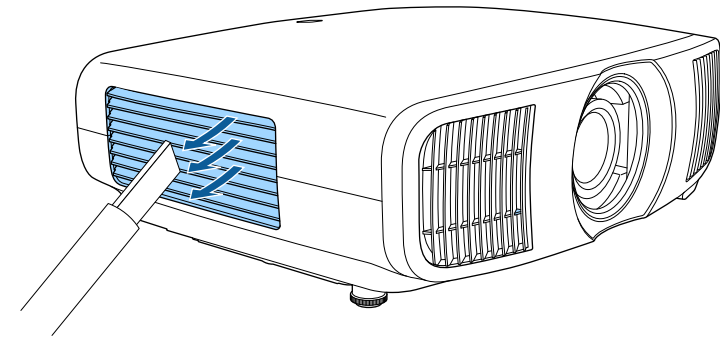

**3** Desserrez les vis et retirez le capot du filtre à air.

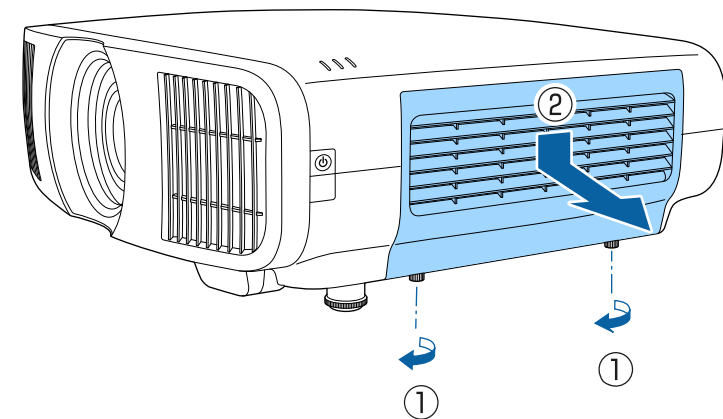

**4** Ouvrez le verrou.

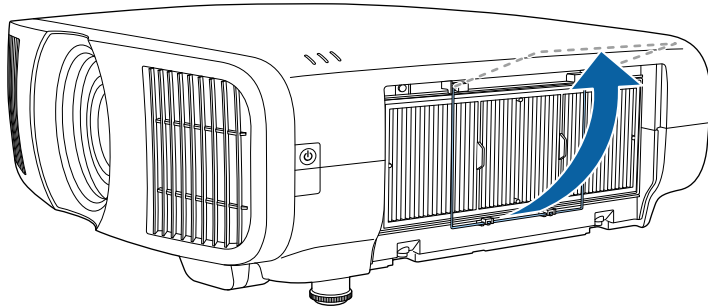

**5** Retirez le filtre à air du projecteur.

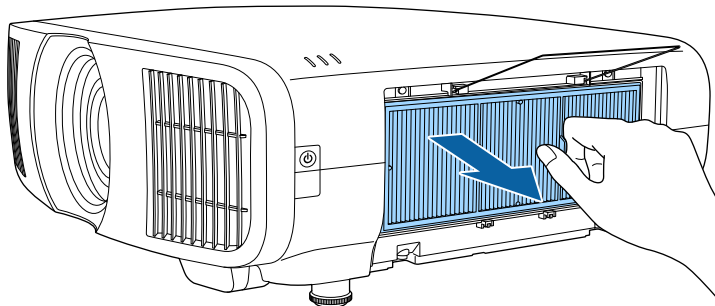

**6** Tapotez sur chaque côté du filtre à air 4 à 5 fois pour enlever tout excès de poussière.

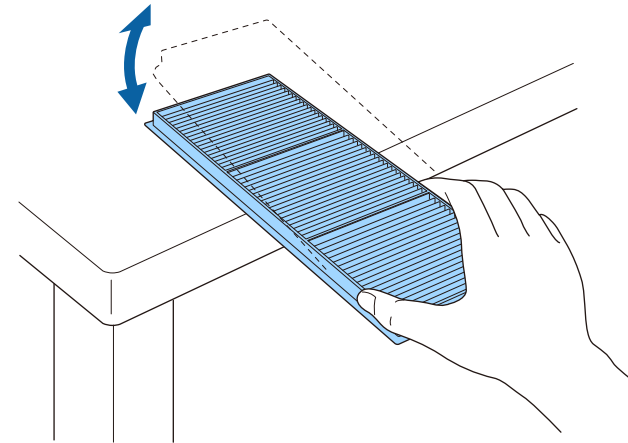

**Attention**

N'utilisez pas une force excessive en tapotant sur le filtre à air, il pourrait sinon se craqueler et devenir inutilisable.

**7** Passez l'aspirateur sur l'avant du filtre à air (le côté avec les pattes) pour enlever la poussière restante.

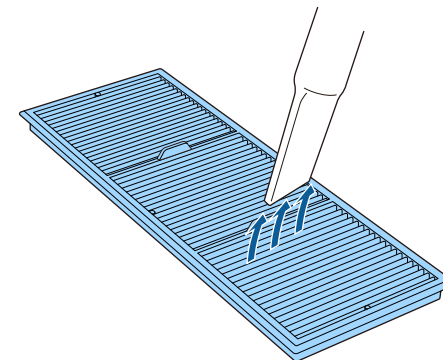



## Attention

- Ne rincez pas le filtre à air avec de l'eau, et n'utilisez pas de détergent ni de solvant pour le nettoyer.
- N'utilisez pas d'air comprimé. Les gaz peuvent laisser des résidus inflammables ou pousser poussière et débris dans la partie optique du projecteur ou dans d'autres zones sensibles.

- 8** Placez le filtre à air dans le projecteur comme indiqué.

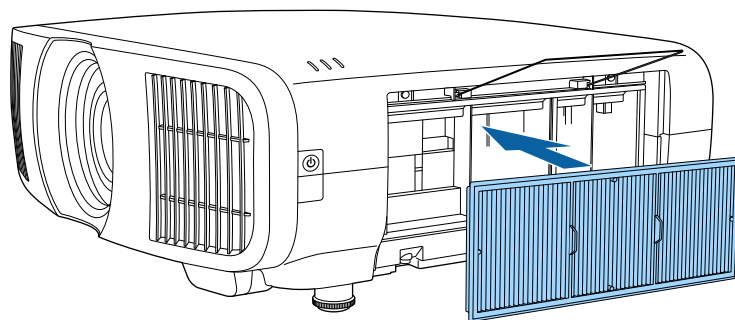

- 9** Fermez le verrou jusqu'à ce qu'il fasse entendre un déclic.

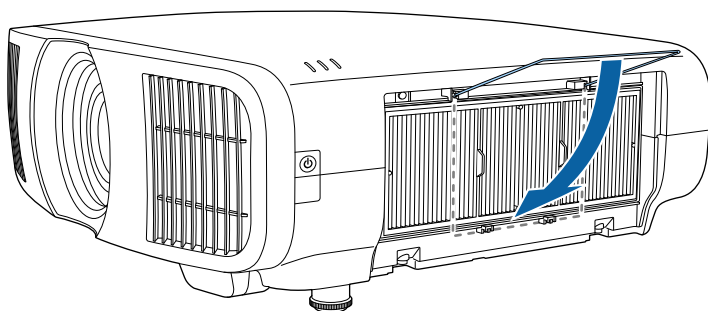

- 10** Refermez le capot du filtre à air et serrez les vis.

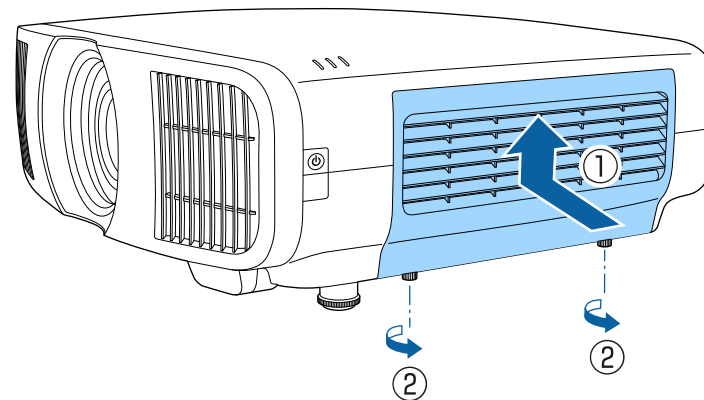

## Remplacement du filtre à air

Vous devez remplacer le filtre à air dans les cas suivants :

- Après avoir nettoyé le filtre à air, un message s'affiche vous invitant à le nettoyer ou le remplacer.
- Le filtre à air est déchiré ou endommagé.

Vous pouvez remplacer le filtre à air lorsque le projecteur est monté au plafond ou placé sur une table.

- 1** Éteignez le projecteur et débranchez le cordon d'alimentation.

**2** Desserrez les vis et retirez le capot du filtre à air.

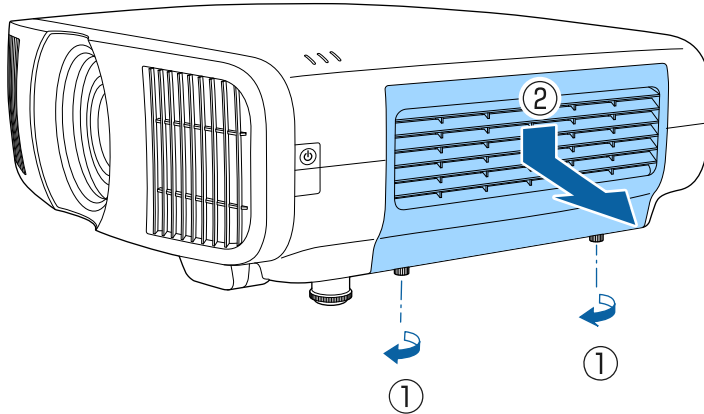

**3** Ouvrez le verrou.

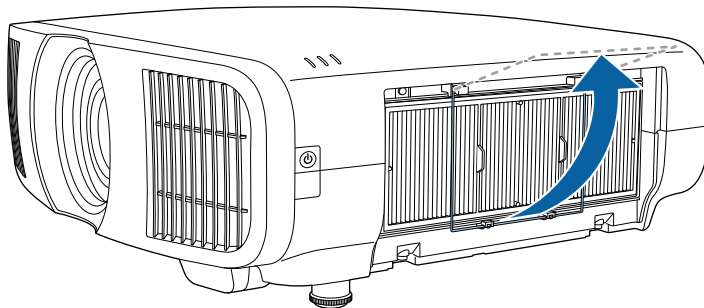

**4** Retirez le filtre à air du projecteur.

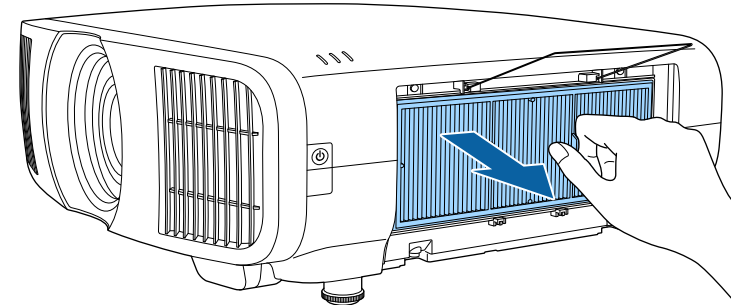

Mettez au rebut les filtres à air conformément à la réglementation locale.

- Cadre de filtre : Polypropylène
- Filtre : Polypropylène

**5** Placez le nouveau filtre à air dans le projecteur comme indiqué.

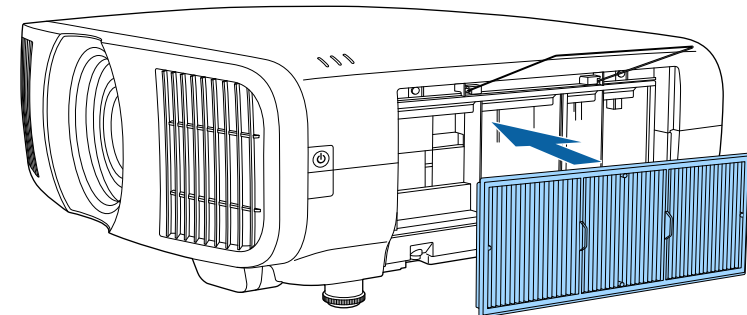

- 6** Fermez le verrou jusqu'à ce qu'il fasse entendre un déclic.

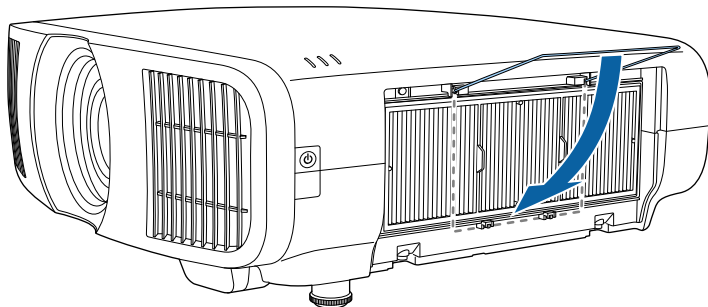

- 7** Refermez le capot du filtre à air et serrez les vis.

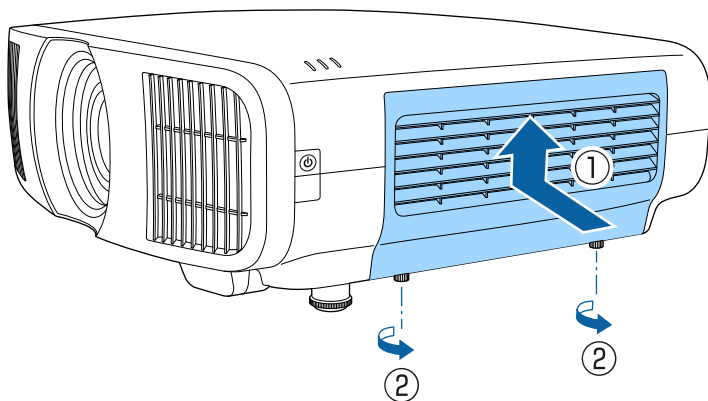

Vous pouvez utiliser la fonction Align. des panneaux pour régler manuellement la convergence des couleurs (l'alignement des couleurs rouge et bleue) sur l'image projetée. Vous pouvez ajuster les pixels horizontalement et verticalement par incréments de 0,125 pixels dans une plage de  $\pm 3$  pixels.



- Vous ne pouvez ajuster que la convergence des couleurs rouge ou bleue. La couleur verte est la couleur standard du panneau et ne pourra pas être ajustée.
- La qualité de l'image peut diminuer après avoir effectué Align. des panneaux.
- Les images des pixels qui dépassent le bord de l'écran projeté ne sont pas affichées.

**1** Appuyez sur le bouton [Menu], sélectionnez le menu **Affichage**, puis appuyez sur [Enter].

Éléments fréquemmen...	Affichage	
Image	Écran sans signal	Bleu
E/S de signal	Ecran démarrage	On
Installation	Message	On
<b>Affichage</b>	Couleur de menu	Blanc
Fonctionnement	Confirmation attente	On
Gestion	Align. des panneaux	Off
Réseau	Réinitialiser les paramètres d...	
Mémoire	Fonctionnement	
Paramètres initiaux/to...	Aliment. Directe	Off
	Mode veille	On
	Temps Mode veille	10 mn
	Mode attente	Comm. activée
	Indicateurs	On
	Trigger Out	Off
	Touche invers. sens	Off
	Réinitialiser les paramètres d...	
	Gestion	

**2** Sélectionnez **Align. des panneaux** et appuyez sur [Enter].

**3** Sélectionnez **Align. des panneaux** et réglez-le sur **On**.

Éléments fréquemmen...	Affichage	
Image	Écran sans signal	Bleu
E/S de signal	Ecran démarrage	On
Installation	Message	On
<b>Affichage</b>	Couleur de menu	Blanc
Fonctionnement	Confirmation attente	On
Gestion	<b>Align. des panneaux</b>	<b>On</b>
Réseau	Sélect. couleur	R
Mémoire	Couleur du motif	R/G/B
Paramètres initiaux/to...	Démarrer réglages	
	Mémoire	
	Réinit.	
	Réinitialiser les paramètres d...	
	Fonctionnement	
	Aliment. Directe	Off
	Mode veille	On
	Temps Mode veille	10 mn
	Mode attente	Comm. activée

**4** Sélectionnez **Sélect. couleur** et choisissez l'une des options suivantes :

- **R** pour régler la convergence de la couleur rouge.
- **B** pour régler la convergence de la couleur bleue.

**5** Sélectionnez **Couleur du motif** et choisissez la couleur de la grille affichée lors des réglages. La couleur disponible varie en fonction du paramètre **Sélect. couleur**.

- **R/G/B** pour afficher la grille de couleur blanche.
- **R/G** pour afficher la grille de couleur jaune.
- **G/B** pour afficher la grille de couleur cyan.

- 6** Sélectionnez **Démarrer réglages** et appuyez sur [Enter].
- 7** Sélectionnez une des options suivantes :
- Sélectionnez **Décaler panneau complet** pour ajuster le panneau entier en même temps et allez à l'étape suivante.
  - Sélectionnez **Ajuster les quatre coins** pour ajuster les coins du panneau un par un et allez à l'étape 10.

- 8** Utilisez les touches fléchées de la télécommande pour ajuster l'alignement des couleurs sélectionné dans **Sélect. couleur** puis appuyez sur [Enter].



Le réglage affecte les lignes de la grille sur l'ensemble de l'écran.

- 9** Sélectionnez une des options suivantes :
- Sélectionnez **Ajuster les quatre coins** pour affiner vos ajustements.
  - Sélectionnez **Quitter** pour terminer les ajustements.
- 10** Utilisez les touches fléchées de la télécommande pour ajuster l'alignement des couleurs du coin de l'écran mis en évidence en orange, puis appuyez sur [Enter].
- 11** Lorsque vous avez fini d'ajuster chaque coin de l'écran, appuyez sur [Enter].
- 12** Sélectionnez une des options suivantes :
- Si votre projecteur nécessite un alignement supplémentaire des panneaux, sélectionnez **Sélectionner une intersection et ajuster**. Utilisez les touches fléchées de la télécommande pour mettre en surbrillance le coin de toute case mal alignée sur l'écran, appuyez sur [Enter], effectuez les ajustements nécessaires, puis appuyez à

nouveau sur [Enter]. Répétez cette étape si nécessaire pour les autres intersections.

- Sélectionnez **Quitter** pour terminer les ajustements.

- 13** Si vous souhaitez enregistrer la convergence des couleurs dans l'image projetée que vous avez ajustée, sélectionnez **Mémoire > Sauvegarde mémoire**.

Lorsque vous sélectionnez l'option **Mise à jour du firmware** dans le menu **Paramètres initiaux/tous les paramètres** du projecteur, celui-ci entre en mode de mise à jour du firmware et est prêt à effectuer une telle mise à jour à l'aide du port USB-A ou Service.

## ► Liens connexes

- "Mise à jour du firmware à l'aide d'un périphérique de stockage USB" [p.118](#)
- "Mise à jour du firmware à l'aide d'un ordinateur et d'un câble USB" [p.119](#)

## Mise à jour du firmware à l'aide d'un périphérique de stockage USB

Vous pouvez mettre à jour le firmware du projecteur à l'aide d'un périphérique de stockage USB.



La responsabilité de la mise à jour du firmware incombe au client. Si une mise à jour du firmware échoue en raison de problèmes tels qu'une panne de courant ou des défaillances de communication, toute réparation occasionne des frais facturés.

**1** Téléchargez le fichier de firmware du projecteur sur le site Web d'Epson.

**2** Copiez le fichier de firmware téléchargé dans le dossier racine (dossier le plus haut dans la hiérarchie) du périphérique de stockage USB.



- Le périphérique de stockage USB doit être formaté en FAT.
- Ne copiez aucun autre fichier sur le périphérique de stockage USB.
- Ne modifiez pas le nom de fichier du firmware. Si le nom du fichier est modifié, la mise à jour du firmware ne démarre pas.
- Vérifiez que le fichier de firmware que vous avez copié est le bon pour votre modèle de projecteur. Si le fichier de firmware n'est pas le bon, la mise à jour du firmware ne démarre pas.

**3** Connectez le périphérique de stockage USB au port USB-A du projecteur.



Connectez directement le périphérique de stockage USB au projecteur. Si le périphérique de stockage USB est connecté à l'aide d'un concentrateur USB, la mise à jour du firmware peut ne pas être bien appliquée.

- 4** Appuyez sur le bouton [Menu], sélectionnez le menu **Paramètres initiaux/tous les paramètres**, puis appuyez sur [Enter].

Éléments fréquemmen...	Uniformité	
Image	Destin enreg journal	USB et mémoire interne
E/S de signal	Plage config lot	
Installation	Langue 	Français
Affichage	Information	
Fonctionnement	Afficher état	
Gestion	Réinitialiser les paramètres d...	
Réseau	Réseau	
Mémoire	Infos réseau avec fil	
Paramètres initiaux/to...	Réglages réseau	
	Réinitialiser les paramètres d...	
	Mémoire	
	Image	
	Position objectif	
	Réinitialiser les paramètres d...	
	Paramètres initiaux/tous les paramètres	
	Tout Réinit.	
	Mise à jour du firmware	

- 5** Sélectionnez **Mise à jour du firmware** et appuyez sur [Enter].

- 6** Sélectionnez **Oui** pour démarrer la mise à jour du firmware.



- Ne débranchez pas le cordon d'alimentation du projecteur lorsque la mise à jour du firmware est en cours. Si le cordon d'alimentation est débranché, le projecteur pourrait ne pas démarrer correctement.
- Ne déconnectez pas le périphérique de stockage USB du projecteur pendant la mise à jour du firmware. Si le périphérique de stockage USB est déconnecté, la mise à jour peut ne pas être bien appliquée.

Tous les indicateurs du projecteur se mettent à clignoter et la mise à jour du firmware démarre. Lorsque la mise à jour se termine normalement, le projecteur passe en mode attente (seul l'indicateur d'alimentation est allumé en bleu). Si **Aliment. Directe** est réglé sur **On** dans le menu **Fonctionnement** du projecteur, le projecteur se rallume.

Une fois la mise à jour terminée, vérifiez le menu **Information** dans le menu **Gestion** du projecteur pour vous assurer que l'information de **Versión** a été mise à jour vers la version correcte du firmware.



Lorsque tous les indicateurs clignotent rapidement, la mise à jour du firmware a peut-être échoué. Débranchez le cordon d'alimentation du projecteur, puis rebranchez-le au projecteur. Si les indicateurs continuent de clignoter même après avoir rebranché le cordon d'alimentation, retirez la fiche d'alimentation de la prise de courant et contactez Epson.

## Mise à jour du firmware à l'aide d'un ordinateur et d'un câble USB

Vous pouvez mettre à jour le firmware du projecteur à l'aide d'un ordinateur et d'un câble USB.



- La responsabilité de la mise à jour du firmware incombe au client. Si une mise à jour du firmware échoue en raison de problèmes tels qu'une panne de courant ou des défaillances de communication, toute réparation occasionne des frais facturés.
- Votre ordinateur doit tourner sous l'un des systèmes d'exploitation suivants pour mettre à jour le firmware.
  - Windows 8.1 (32 et 64 bits)
  - Windows 10 (32 et 64 bits)
  - Windows 11 (64-bits)
  - macOS 10.13.x (64 bits)
  - macOS 10.14.x (64 bits)
  - macOS 10.15.x (64 bits)

**1** Téléchargez le fichier de firmware du projecteur sur le site Web d'Epson.



- Ne modifiez pas le nom de fichier du firmware. Si le nom du fichier est modifié, la mise à jour du firmware ne démarre pas.
- Vérifiez que le fichier de firmware que vous avez copié est le bon pour votre modèle de projecteur. Si le fichier de firmware n'est pas le bon, la mise à jour du firmware ne démarre pas.

**2** Branchez le câble USB au port USB de l'ordinateur et au port Service du projecteur.

**3** Appuyez sur le bouton [Menu], sélectionnez le menu **Paramètres initiaux/tous les paramètres**, puis appuyez sur [Enter].

Éléments fréquemmen...	Uniformité	
Image	Destin enreg journal	USB et mémoire interne
E/S de signal	Plage config lot	
Installation	Langue	Français
Affichage	Information	
Fonctionnement	Afficher état	
Gestion	Réinitialiser les paramètres d...	
Réseau	Réseau	
Mémoire	Infos réseau avec fil	
	Réglages réseau	
Paramètres initiaux/to...	Réinitialiser les paramètres d...	
	Mémoire	
	Image	
	Position objectif	
	Réinitialiser les paramètres d...	
	Paramètres initiaux/tous les paramètres	
	Tout Réinit.	
	Mise à jour du firmware	

**4** Sélectionnez **Mise à jour du firmware** et appuyez sur [Enter].

**5** Sélectionnez **Oui** pour démarrer la mise à jour du firmware.



Ne débranchez pas le cordon d'alimentation du projecteur lorsque la mise à jour du firmware est en cours. Si le cordon d'alimentation est débranché, le projecteur pourrait ne pas démarrer correctement.

Tous les indicateurs du projecteur s'allument et le projecteur entre en mode de mise à jour du firmware. Le projecteur est reconnu comme disque amovible par l'ordinateur.



- 6** Sur l'ordinateur, copiez le fichier de firmware dans le dossier racine (dossier le plus haut dans la hiérarchie) du disque amovible.



- Ne copiez aucun autre fichier ou dossier sur le disque amovible. Sinon, les fichiers ou dossiers peuvent être perdus.
- Le projecteur s'éteint automatiquement si le câble USB ou le cordon d'alimentation est débranché avant que le fichier de firmware ne puisse être copié sur le disque amovible. Le cas échéant, effectuez à nouveau la procédure.

- 7** Effectuez les étapes afin de retirer en toute sécurité un périphérique USB de l'ordinateur et débranchez le câble USB du projecteur.

Tous les indicateurs du projecteur se mettent à clignoter et la mise à jour du firmware démarre. Lorsque la mise à jour se termine normalement, le projecteur passe en mode attente (seul l'indicateur d'alimentation est allumé en bleu). Si **Aliment. Directe** est réglé sur **On** dans le menu **Fonctionnement** du projecteur, le projecteur se rallume.

Une fois la mise à jour terminée, vérifiez le menu **Information** dans le menu **Gestion** du projecteur pour vous assurer que l'information de **Versión** a été mise à jour vers la version correcte du firmware.



- Lorsque tous les indicateurs clignotent rapidement, la mise à jour du firmware a peut-être échoué. Débranchez le cordon d'alimentation du projecteur, puis rebranchez-le au projecteur. Si les indicateurs continuent de clignoter même après avoir rebranché le cordon d'alimentation, retirez la fiche d'alimentation de la prise de courant et contactez Epson.
- Si aucune opération n'est effectuée durant 20 minutes en mode de mise à jour, le projecteur s'éteint automatiquement. Le cas échéant, effectuez à nouveau la procédure.

# Dépannage

Si vous rencontrez des problèmes avec le projecteur, consultez les solutions proposées dans les sections suivantes.

## ► Liens connexes

- "Problèmes de projection" [p.123](#)
- "État des indicateurs du projecteur" [p.124](#)
- "Visualisation de l' Affichage d'état" [p.126](#)
- "Résoudre les problèmes de mise sous tension ou hors tension du projecteur" [p.129](#)
- "Résoudre les problèmes avec l'image" [p.130](#)
- "Résoudre les problèmes de son" [p.134](#)
- "Résoudre les problèmes de fonctionnement de la télécommande" [p.135](#)
- "Résolution des problèmes de liaison HDMI" [p.136](#)
- "Résoudre les problèmes réseau" [p.137](#)

Si le projecteur ne fonctionne pas correctement, éteignez-le, débranchez-le et branchez-le à nouveau, puis allumez-le de nouveau.

Si le problème n'est toujours pas résolu, vérifiez ce qui suit :

- Les indicateurs du projecteur peuvent indiquer le problème.
- Les solutions proposées dans ce manuel peuvent vous aider à résoudre de nombreux problèmes.

Si aucune de ces solutions ne fonctionne, contactez Epson pour obtenir une assistance technique.

Les indicateurs du projecteur indiquent son état et vous informent lorsqu'un problème survient. Vérifiez l'état et la couleur des indicateurs, puis reportez-vous à ce tableau pour trouver la solution.



- Si les indicateurs affichent un motif non répertorié dans le tableau ci-dessus, éteignez le projecteur, débranchez-le et contactez Epson.
- Lorsque le paramètre **Indicateurs** est réglé sur **Off**, dans le menu **Fonctionnement** du projecteur, tous les témoins sont éteints dans des conditions de projection normales.

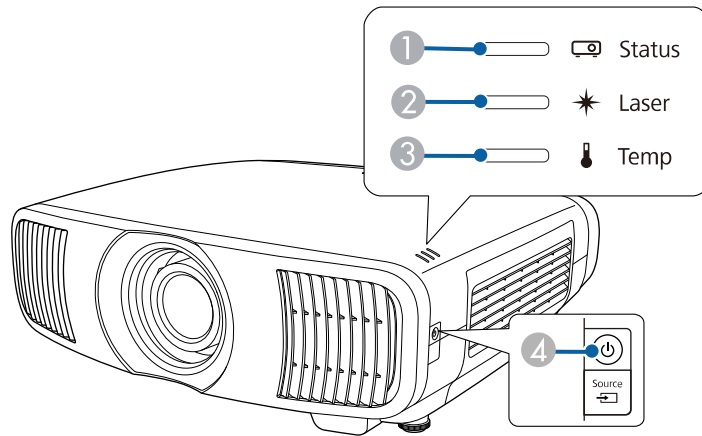

- 1 Témoin d'état
- 2 Indicateur Laser
- 3 Témoin de température
- 4 Témoin Marche/Veille (alimentation)

## État du projecteur

Indicateur et état	Problème et solutions
Alimentation : Allumé en bleu Etat : Allumé en bleu Laser : Off Temp : Off	Fonctionnement normal.
Alimentation : Allumé en bleu Etat : Bleu clignotant Laser : Off Temp : Off	Préchauffage, arrêt ou refroidissement en cours. Lors du préchauffage, attendez environ 30 secondes pour qu'une image apparaisse. Tous les boutons sont désactivés pendant le préchauffage, l'arrêt et le refroidissement.
Alimentation : Off Etat : Off Laser : Off Temp : Off	Mode veille ou veille prolongée. La projection démarre lorsque vous appuyez sur le bouton d'alimentation.
Alimentation : Bleu clignotant Etat : Off Laser : Off Temp : Off	Préparation du contrôle et toutes les fonctions sont désactivées.
Alimentation : Allumé en bleu Etat : Off Laser : Off Temp : Off	Surveillance.

Indicateur et état	Problème et solutions
Alimentation : Bleu clignotant Etat : Le témoin d'état varie Laser : Le témoin d'état varie Temp : Orange clignotant	La température du projecteur est trop élevée. <ul style="list-style-type: none"> <li>• Vérifiez que les orifices de ventilation et le filtre à air ne sont pas obstrués par de la poussière ou des objets à proximité.</li> <li>• Nettoyez ou remplacez le filtre à air.</li> <li>• Vérifiez que la température ambiante n'est pas trop élevée.</li> </ul>
Alimentation : Off Etat : Bleu clignotant Laser : Off Temp : Allumé en orange	Le projecteur a subi une surchauffe et s'est éteint. Laissez-le éteint pendant 5 minutes pour qu'il refroidisse. <ul style="list-style-type: none"> <li>• Vérifiez que les orifices de ventilation et le filtre à air ne sont pas obstrués par de la poussière ou des objets à proximité.</li> <li>• Vérifiez que la température ambiante n'est pas trop élevée.</li> <li>• Nettoyez ou remplacez le filtre à air.</li> <li>• Si vous utilisez le projecteur à haute altitude, réglez le <b>Mode haute alt.</b> sur <b>On</b> dans le menu <b>Installation</b> du projecteur.</li> <li>• Si le problème persiste, débranchez le projecteur et contactez Epson.</li> </ul>
Alimentation : Bleu clignotant Etat : Le témoin d'état varie Laser : Orange clignotant Temp : Le témoin d'état varie	Avertissement laser. Éteignez le projecteur, débranchez-le et contactez Epson.
Alimentation : Off Etat : Bleu clignotant Laser : Allumé en orange Temp : Off	Un problème est survenu avec le laser. Éteignez le projecteur, débranchez-le et contactez Epson.

Indicateur et état	Problème et solutions
Alimentation : Off Etat : Bleu clignotant Laser : Off Temp : Orange clignotant	Un problème est survenu avec un ventilateur ou un capteur. Éteignez le projecteur, débranchez-le et contactez Epson.
Alimentation : Off Etat : Bleu clignotant Laser : Orange clignotant Temp : Off	Erreur interne du projecteur. Éteignez le projecteur, débranchez-le et contactez Epson.

### ► Liens connexes

- "Paramètres des fonctions du projecteur - Menu Fonctionnement" [p.96](#)
- "Paramètres d'installation du projecteur - Menu Installation" [p.93](#)
- "Nettoyage des filtres à air et des grilles d'entrée d'air" [p.111](#)
- "Remplacement du filtre à air" [p.113](#)

Vous pouvez surveiller l'état du projecteur et afficher les informations d'erreurs à partir de l'affichage d'état.

- 1** Allumez le projecteur.
- 2** Appuyez sur le bouton [Menu] de la télécommande ou du panneau de commande.
- 3** Sélectionnez le menu **Gestion** et appuyez sur [Enter].

Éléments fréquemmen...	Gestion	
Image	Verrouillage obj.	Off
E/S de signal	Contrôle parental	Off
Installation	Blocage fonctionne.	Off
Affichage	Uniformité	
Fonctionnement	Destin enreg journal	USB et mémoire interne
<b>Gestion</b>	Plage config lot	
Réseau	Langue	Français
Mémoire	Information	
Paramètres initiaux/to...	Afficher état	
	Réinitialiser les paramètres d...	
	Réseau	
	Infos réseau avec fil	
	Réglages réseau	
	Réinitialiser les paramètres d...	
	Mémoire	
	Image	
	Position objectif	

- 4** Sélectionnez **Afficher état** et appuyez sur [Enter].
- 5** Appuyez sur les touches fléchées gauche ou droite pour afficher différentes catégories d'informations.

► **Liens connexes**

- "Messages d'affichage de l'état du projecteur" [p.126](#)

## Messages d'affichage de l'état du projecteur

Les catégories sur l'affichage de l'état vous permettent d'afficher des informations sur le projecteur et son fonctionnement. Consultez le *Supplemental Guide for Display Status Menu* pour plus de détails.



Les messages d'état ne sont disponibles qu'en Anglais.

Catégorie System : Affiche l'état du système.

Information	Description
<1/4>	Affiche l'état principal.
System Status	Affiche l'état de fonctionnement du système.
Laser Status	Permet d'afficher l'état de fonctionnement de la source lumineuse.
Last Event	Affiche les derniers avertissements ou erreurs.
Intake Air Temp	Permet d'afficher la température d'entrée d'air.
Internal Temp Lv	Affiche la température interne du projecteur avec cinq niveaux.
<2/4>	Affiche la durée de fonctionnement et les informations sur la source de lumière.
Operation Time	Permet d'afficher le temps de fonctionnement total du projecteur.
Laser Op. Time	Affiche la durée totale de fonctionnement de la source de lumière laser.
<3/4>	Affiche l'état de la source d'entrée actuelle.
Source	Affiche la source actuelle.
Signal Status	Affiche les résultats de l'identification des signaux.

Information	Description
Resolution	Permet d'afficher la résolution.
Refresh Rate	Affiche la fréquence de rafraîchissement et la méthode de balayage.
ColorSamp./Depth	Affiche l'échantillonnage des couleurs et la profondeur de bits.
Color Space	Affiche l'espace des couleurs.
Dynamic Range	Affiche la plage dynamique.
Video Range	Affiche la plage vidéo.
Frame Interp.	Affiche l'état de Interpolation image.
<4/4>	Affiche l'état de la qualité vidéo/de l'image.
ALLM Status	Affiche l'état du mode ALLM (Mode faible latence Auto).

Catégorie Version : Affiche le numéro de série et la version du firmware.

Information	Description
Serial Number	Affiche le numéro de série.
Main	Affiche les informations de la version principale.
Video2	Affiche la version du logiciel embarqué.
Sub	Affiche la version du logiciel embarqué.
HDMI	Affiche la version du logiciel embarqué.
Pixel Shift	Affiche la version du logiciel embarqué.

Catégorie Network Wired : Affiche l'état du réseau câblé.

Information	Description
Projector Name	Permet d'afficher le nom utilisé pour identifier le projecteur en cas de connexion à un réseau.
Connection Mode	Affiche le chemin de connexion pour un réseau câblé.
DHCP	Permet d'afficher les paramètres DHCP.
IP Display	Permet d'afficher les paramètres d'affichage de l'adresse IP.
IP Address	Permet d'afficher l'adresse IP.
MAC Address	Permet d'afficher l'adresse MAC.

Catégorie Input Signal : Affiche l'état du signal de la source d'entrée actuelle.

Information	Description
<1/4>	-
Sync Detect(5V)	Affiche les résultats de la détection des signaux.
Signal Status	Affiche les résultats de l'identification des signaux.
Resolution	Permet d'afficher la résolution.
Refresh Rate	Affiche la fréquence de rafraîchissement et la méthode de balayage.
ColorSamp./Depth	Affiche l'échantillonnage des couleurs et la profondeur de bits.
Color Space	Affiche l'espace des couleurs.
Dynamic Range	Affiche la plage dynamique.
Video Range	Affiche la plage vidéo.
HDCP Status/Ver	Affiche l'état et la version HDCP.
Trans. Type	Affiche la méthode de transmission.
Stable Time	Affiche le temps de fonctionnement depuis que le signal a changé.

Information	Description
<2/4>	-
Signal Mode	Permet d'afficher le mode du signal.
AVI VIC/Chk.Sum	Affiche le code VIC et la somme de contrôle de AVI InfoFrame.
CLK-MHz/Frame-Hz	Affiche la valeur de mesure réelle de la fréquence d'horloge des pixels et de la fréquence de rafraîchissement.
Total-H/V	Affiche le nombre total de pixels et de lignes, y compris le nombre de pixels effectifs et le blanking.
Sync Polarity	Affiche la polarité de synchronisation des signaux de synchronisation horizontale et verticale.
EDID Mode	Permet d'afficher le mode EDID.
EDID HDR10+	Affiche le mode EDID (HDR10+).
Equalizer Level	Affiche le niveau de l'égaliseur.
<3/4>	-
Audio Type	Affiche le type de signal audio entré dans l'appareil source à partir du port HDMI.
Audio Freq/Depth	Affiche la fréquence du signal audio et la profondeur de bit en entrée de l'appareil source à partir du port HDMI.
GCP A/V Mute	Affiche l'état de Pause A/V des paquets GCP.
DDC Status	Affiche l'état de la communication entre l'appareil source et DDC.
<4/4>	-
HF-VSIF ALLM	Affiche la valeur ALLM pour HF-VSIF.

► **Liens connexes**

- "Obtenir la dernière version des documents" [p.9](#)



Si le projecteur ne s'allume pas lorsque vous appuyez sur le bouton d'alimentation ou s'arrête de façon inattendue, essayez les solutions présentées dans ces sections.

## ► Liens connexes

- "Résoudre les problèmes d'alimentation du projecteur" [p.129](#)
- "Résoudre les problèmes d'arrêt du projecteur" [p.129](#)

---

## Résoudre les problèmes d'alimentation du projecteur

Si le projecteur ne s'allume pas lorsque vous appuyez sur le bouton d'alimentation, essayez les étapes suivantes jusqu'à résolution du problème.

- 1** Vérifiez que le cordon d'alimentation est bien branché au projecteur et à une prise électrique qui fonctionne.
- 2** Si vous utilisez la télécommande, vérifiez l'état de ses piles.
- 3** Les boutons du projecteur peuvent être verrouillés par mesure de sécurité. Déverrouillez les boutons dans **Blocage fonctionne.** ou **Contrôle parental** dans le menu **Gestion** du projecteur ou utilisez la télécommande pour allumer le projecteur.
- 4** Le cordon d'alimentation peut être défectueux. Débranchez le cordon et contactez Epson.

## ► Liens connexes

- "Réglage administrateur du projecteur - Menu Gestion" [p.97](#)

---

## Résoudre les problèmes d'arrêt du projecteur

Si la source de lumière du projecteur s'éteint de façon inopinée, essayez les étapes suivantes jusqu'à résolution du problème :

- 1** Les projecteurs sont peut-être entrés en mode veille après une période d'inactivité. Effectuez n'importe quelle opération pour réveiller le projecteur. Pour désactiver le mode veille, réglez **Mode veille** sur **Off** dans le menu **Fonctionnement** du projecteur.
- 2** Si la source de lumière du projecteur s'éteint, le témoin d'état clignote et l'indicateur de température est éclairé, le projecteur a surchauffé et s'est éteint.

## ► Liens connexes

- "Paramètres des fonctions du projecteur - Menu Fonctionnement" [p.96](#)

Si vous rencontrez des problèmes avec les images projetées, consultez les solutions proposées dans les sections suivantes.

## ► Liens connexes

- "Résoudre les problèmes d'images manquantes" [p.130](#)
- "Réglage d'une image qui n'est pas rectangulaire" [p.131](#)
- "Réglage d'une image trouble ou floue" [p.131](#)
- "Résoudre les problèmes d'image partielle" [p.131](#)
- "Réglage d'une image qui contient du bruit ou statique" [p.132](#)
- "Réglage d'une image avec une luminosité ou des couleurs incorrectes" [p.132](#)
- "Réglage d'une image à l'envers" [p.133](#)
- "Synchronisation de l'image et du son" [p.133](#)

## Résoudre les problèmes d'images manquantes

Si aucune image ne s'affiche, essayez les étapes suivantes jusqu'à résolution du problème.

### 1 Vérifiez l'état du projecteur :

- Appuyez sur le bouton [Blank] de la télécommande pour voir si l'image a été temporairement désactivée.
- Vérifiez l'indicateur d'état pour confirmer que le projecteur est en état de fonctionnement normal.
- Appuyez sur le bouton d'alimentation du projecteur pour le sortir du mode attente ou veille. Vérifiez également si l'ordinateur connecté est en mode veille ou affiche un économiseur d'écran blanc.

Pour désactiver le mode veille, réglez **Mode veille** sur **Off** dans le menu **Fonctionnement** du projecteur.

### 2 Vérifiez la connexion du câble :

- Vérifiez que tous les câbles nécessaires sont bien branchés et que l'alimentation est activée pour le projecteur.

- Connectez directement la source vidéo au projecteur.
- Remplacez le câble HDMI par un plus court.
- Vérifiez que vous avez sélectionné le bon réglage de **Format du signal** ou **EDID** dans le menu **E/S de signal** du projecteur, s'il est disponible pour votre source d'image.

### 3 Contrôlez l'état de votre source vidéo :

- Allumez la source vidéo connectée et appuyez sur le bouton de lecture pour démarrer une vidéo, le cas échéant.
- Si vous projetez à partir d'un lecteur multimédia en streaming, assurez-vous qu'il est alimenté par le câble USB d'alimentation du projecteur.
- Assurez-vous que l'appareil connecté est conforme à la norme CEC HDMI. Consultez la documentation de l'appareil pour plus d'informations.
- Si vous projetez depuis un ordinateur portable, vérifiez qu'il a été configuré pour s'afficher sur un moniteur externe.

### 4 Vérifiez les points suivants :

- Éteignez le projecteur et la source vidéo connectée, puis rallumez-les.
- Réglez à nouveau la fonction CEC pour l'appareil connecté et redémarrez celui-ci.
- Vérifiez que la résolution d'affichage de l'ordinateur ne dépasse pas celle du projecteur et ses limites de fréquences. Le cas échéant, sélectionnez une résolution d'affichage différente pour votre ordinateur. (Consulter le manuel de votre ordinateur pour plus de détails.)
- Si les autres solutions ne résolvent pas le problème, réinitialisez tous les paramètres du projecteur en utilisant **Tout réinitialiser** dans le menu **Paramètres initiaux/tous les paramètres**.

## ► Liens connexes

- "Paramètres des fonctions du projecteur - Menu Fonctionnement" [p.96](#)

- "Réglages initiaux du projecteur et options de réinitialisation - Menu Paramètres initiaux/tous les paramètres" [p.103](#)

## Réglage d'une image qui n'est pas rectangulaire

Si l'image projetée n'est pas un rectangle régulier, essayez les étapes suivantes jusqu'à résolution du problème.

- 1** Placez le projecteur directement en face du centre de l'écran si possible.
- 2** Ajustez la forme de l'image avec le paramètre **Corr. géométrique** dans le menu **Installation** du projecteur.
  - Ajustez le paramètre **H/V-Keystone** pour corriger la forme de l'image.  
☛ **Installation > Corr. géométrique > H/V-Keystone**
  - Ajustez le paramètre **Quick Corner** pour corriger la forme de l'image.  
☛ **Installation > Corr. géométrique > Quick Corner**
  - Réglez le paramètre **Correction du point** pour corriger la petite distorsion qui peut survenir partiellement.  
☛ **Installation > Corr. géométrique > Correction du point**

### ► Liens connexes

- "Paramètres d'installation du projecteur - Menu Installation" [p.93](#)

## Réglage d'une image trouble ou floue

Si l'image projetée est trouble ou floue, essayez les étapes suivantes jusqu'à résolution du problème.

- 1** Réglez la mise au point de l'image à l'aide du bouton [Lens] du panneau de commande ou de la télécommande.

- 2** Positionnez le projecteur suffisamment près de l'écran.

- 3** Nettoyez l'objectif du projecteur.



Pour éviter de la condensation sur l'objectif après avoir rentré le projecteur d'un endroit froid à un endroit chaud, laissez le projecteur s'adapter à la température ambiante avant de l'utiliser.

- 4** Ajustez le paramètre **Netteté** dans le menu **Image** du projecteur pour améliorer la qualité d'image.

- 5** Si vous projetez à partir d'un ordinateur, utilisez une résolution plus faible ou sélectionnez une résolution correspondant à la résolution d'origine du projecteur.

### ► Liens connexes

- "Mise au point de l'image à l'aide du bouton Lens" [p.50](#)
- "Paramètres de qualité d'image - Menu Image" [p.87](#)

## Résoudre les problèmes d'image partielle

Si seule une image partielle s'affiche, essayez les étapes suivantes jusqu'à résolution du problème.

- 1** Réglez la taille de l'image projetée à l'aide du bouton [Lens] du panneau de commande ou de la télécommande.
- 2** Appuyez sur le bouton [Aspect] de la télécommande pour sélectionner un rapport d'aspect d'image différent.
- 3** Vérifiez que vous avez sélectionné le bon mode de projection. Vous pouvez le sélectionner à l'aide du paramètre **Projection** dans le menu **Installation** du projecteur.

- 4 Si vous projetez à partir d'un ordinateur, vérifiez les paramètres d'affichage de votre ordinateur pour désactiver le double affichage, et définissez la résolution dans les limites du projecteur. (Consulter le manuel de votre ordinateur pour plus de détails.)

## ► Liens connexes

- "Redimensionnement de l'image avec la fonction Zoom" [p.49](#)
- "Paramètres d'installation du projecteur - Menu Installation" [p.93](#)
- "Modifier le rapport d'aspect de l'image" [p.52](#)

---

## Réglage d'une image qui contient du bruit ou statique

Si l'image projetée contient des interférences électroniques (bruit) ou est statique, essayez les étapes suivantes jusqu'à résolution du problème.

- 1 Vérifiez les câbles reliant votre source vidéo au projecteur. Ils doivent être :
  - Séparés du cordon d'alimentation pour éviter les interférences
  - Correctement branchés aux deux extrémités
  - Ne pas être branchés à une rallonge
- 2 Réglez les paramètres **Réduction bruit**, **Réduction bruit MPEG** et **Désentrelacement** dans le menu **Image** du projecteur.
  - ☛ **Image** > **Amélioration image** > **Réduction bruit**
  - ☛ **Image** > **Amélioration image** > **Réduction bruit MPEG**
  - ☛ **Image** > **Amélioration image** > **Désentrelacement**
- 3 Si vous avez ajusté la forme de l'image en vous servant des commandes du projecteur, essayez de diminuer le paramètre **Netteté** dans le menu **Image** du projecteur pour améliorer la qualité de l'image.
- 4 Vérifiez que vous avez sélectionné le bon réglage **Format du signal** ou **EDID** dans le menu **E/S de signal** du projecteur.

- 5 Modifiez le réglage de **Niveau HDMI IN EQ** dans le menu **E/S de signal** du projecteur.
- 6 Si vous avez branché une rallonge, essayez de projeter sans celle-ci pour voir si c'est elle qui a causé les interférences dans le signal.
- 7 Si vous projetez à partir d'un ordinateur, sélectionnez une résolution vidéo et un taux de rafraîchissement sur l'ordinateur compatibles avec le projecteur.
- 8 Si vous avez connecté un système A/V qui ne prend pas en charge eARC/ARC au port HDMI2 (eARC/ARC), l'image peut être déformée.

## ► Liens connexes

- "Paramètres de qualité d'image - Menu Image" [p.87](#)
- "Paramètres de signal d'entrée - Menu E/S de signal" [p.90](#)

---

## Réglage d'une image avec une luminosité ou des couleurs incorrectes

Si l'image projetée est trop sombre ou trop lumineuse, ou si les couleurs ne sont pas correctes, essayez les solutions suivantes jusqu'à résolution du problème.

- 1 Appuyez sur le bouton [Color Mode] de la télécommande pour essayer différents modes de couleurs pour l'image et l'environnement.
- 2 Vérifiez les paramètres de votre source vidéo.
- 3 Ajustez les paramètres disponibles dans le menu **Image** du projecteur pour la source d'entrée actuelle, comme **Luminosité**, **Contraste**, **Nuance**, **Intensité couleur** et **RGBCMY**.

- 4** Vérifiez que vous avez sélectionné le bon paramètre **Plage dynamique** dans le menu **E/S de signal** du projecteur.
  - 5** Vérifiez que vous avez sélectionné le bon réglage **Format du signal** ou **EDID** dans le menu **E/S de signal** du projecteur.
  - 6** Vérifiez que tous les câbles sont branchés correctement au projecteur et à votre équipement vidéo. Si vous avez branché des câbles longs, essayez des câbles plus courts.
  - 7** Positionnez le projecteur suffisamment près de l'écran.
- **Liens connexes**
- "Paramètres de qualité d'image - Menu Image" [p.87](#)
  - "Paramètres de signal d'entrée - Menu E/S de signal" [p.90](#)

**2** Réglez **Traitement images** sur **Rapide** dans le menu **E/S de signal** du projecteur.

**3** Sélectionnez les paramètres de sortie sonore des appareils vidéo connectés au projecteur. Pour plus de détails, consultez la documentation fournie avec votre appareil vidéo.

---

## Réglage d'une image à l'envers

Si l'image projetée est à l'envers, sélectionnez le bon mode de projection.

☛ **Installation > Projection**

► **Liens connexes**

- "Paramètres d'installation du projecteur - Menu Installation" [p.93](#)

---

## Synchronisation de l'image et du son

Si l'image projetée et le son de sortie ne sont pas synchronisés, essayez les étapes suivantes jusqu'à résolution du problème.

- 1** Lorsque **Traitement images** est réglé sur **Fine** dans le menu **E/S de signal** du projecteur, réglez **Interpolation image** sur **Off** dans le menu **Image** du projecteur.

S'il n'y a pas de son ou si le volume est trop faible, essayez les étapes suivantes jusqu'à résolution du problème.

- 1** Vérifiez les connexions câblées entre le projecteur et la source audio/vidéo.
- 2** Vérifiez votre source audio/vidéo pour vous assurer que le volume est activé et que la sortie audio est réglée sur la bonne source.
- 3** Si vous utilisez un système A/V compatible eARC/ARC, vérifiez les éléments suivants :
  - Assurez-vous que votre système A/V est connecté au port HDMI compatible eARC/ARC du projecteur. Consultez *Supplemental A/V Support Specification* pour obtenir des informations détaillées sur les formats audio eARC/ARC pris en charge.
  - Assurez-vous que le câble répond à la norme HDMI CEC.
  - Assurez-vous que le système A/V connecté est conforme à la norme HDMI CEC. Consultez la documentation de l'appareil pour plus d'informations.

Si le projecteur ne répond pas aux commandes de la télécommande, essayez les étapes suivantes jusqu'à résolution du problème :



Si vous perdez la télécommande, vous pouvez en commander une auprès d'Epson.

- 1** Vérifiez que les piles de la télécommande sont bien installées et sont chargées. Le cas échéant, remplacez les piles.
- 2** Vérifiez si un bouton de la télécommande est coincé, ce qui causerait l'entrée en mode veille. Relâchez le bouton pour réveiller la télécommande.
- 3** Si l'image est projetée depuis le projecteur, vérifiez que vous utilisez la télécommande en respectant l'angle de réception et la portée du projecteur.
- 4** Vérifiez les indicateurs pour confirmer que le projecteur est en état de fonctionnement normal.
- 5** Les éclairages fluorescents, la lumière directe du soleil et les signaux des appareils infrarouges peuvent créer des interférences avec les récepteurs de la télécommande du projecteur. Baissez la lumière, déplacez le projecteur à l'écart du soleil ou de l'équipement provoquant des interférences.

#### ► Liens connexes

- "Fonctionnement de la télécommande" [p.33](#)
- "Installation des piles dans la télécommande" [p.32](#)
- "État des indicateurs du projecteur" [p.124](#)

Si vous ne parvenez pas à faire fonctionner les appareils connectés via Liaison HDMI, essayez les solutions suivantes jusqu'à résolution du problème.

- 1** Assurez-vous que le câble répond à la norme HDMI CEC.
- 2** Assurez-vous que l'appareil connecté est conforme à la norme CEC HDMI. Consultez la documentation de l'appareil pour plus d'informations.
- 3** Vérifiez que l'appareil est disponible dans la liste **Connexions périph.**  
Si l'appareil ne s'affiche pas dans la liste **Connexions périph.**, il ne répond pas à la norme HDMI CEC. Connectez un autre périphérique.  
☛ **E/S de signal > Liaison HDMI > Connexions périph**
- 4** Vérifiez que tous les câbles requis pour la Liaison HDMI sont branchés correctement.
- 5** Assurez-vous que les appareils connectés sont sous tension et en état de veille. Consultez la documentation de l'appareil pour plus d'informations.
- 6** Si vous connectez un nouvel appareil ou modifiez la connexion, réglez à nouveau la fonction CEC de l'appareil connecté et redémarrez-le.

## ► Liens connexes

- "Paramètres de signal d'entrée - Menu E/S de signal" [p.90](#)
- "Utilisation des appareils connectés avec les fonctionnalités de liaison HDMI" [p.67](#)



Consultez les solutions proposées dans les sections suivantes si vous rencontrez des problèmes d'utilisation avec le projecteur sur un réseau.

## ► Liens connexes

- "Solutions lorsque vous ne pouvez pas accéder au projecteur via le Web" [p.137](#)

---

## Solutions lorsque vous ne pouvez pas accéder au projecteur via le Web

Si vous n'arrivez pas à accéder au projecteur via un navigateur Web, vérifiez que vous utilisez l'ID et le mot de passe corrects.

- Assurez-vous d'utiliser les ID suivants. (Il est impossible de modifier l'ID de l'utilisateur.)
  - Pour accéder à l'option **Contrôle de base**, ouvrez **EPSONREMOTE**.
  - Pour accéder à d'autres options et enregistrer les paramètres, ouvrez **EPSONWEB**.
- Pour le mot de passe, entrez le mot de passe défini dans le menu **Réseau** du projecteur. Aucun mot de passe n'est défini par défaut.
- Si le navigateur Web que vous utilisez est configuré de manière à se connecter via un serveur proxy, il est impossible d'afficher l'écran **Epson Web Control**. Faites des réglages pour une connexion sans utiliser un serveur proxy.
- Si vous réglez le paramètre **Mode attente** sur **Comm. activée** dans le menu **Fonctionnement** du projecteur, assurez-vous que le périphérique réseau est allumé. Après avoir activé le périphérique réseau, allumez le projecteur.



L'ID utilisateur et le mot de passe sont sensibles à la casse.

# Annexe

Consultez les sections suivantes pour les caractéristiques techniques et les avis importants à propos de votre produit.

## ► Liens connexes

- "Accessoires en option et consommables" [p.139](#)
- "Taille de l'écran et distance de projection" [p.140](#)
- "Résolutions d'affichage du moniteur prises en charge" [p.142](#)
- "Caractéristiques du projecteur" [p.143](#)
- "Dimensions externes" [p.145](#)
- "Liste des symboles et instructions relatifs à la sécurité" [p.146](#)
- "Informations sur la sécurité laser" [p.149](#)
- "Glossaire" [p.151](#)
- "Avis" [p.153](#)

Les accessoires et consommables disponibles en option sont les suivants. Veuillez faire l'acquisition de ces produits lorsqu'ils sont nécessaires.

La liste suivante présente les accessoires en option et les pièces de rechange disponibles dès : mai 2024.

Les détails des accessoires peuvent faire l'objet de modifications sans préavis, et leur disponibilité peut varier selon le pays d'achat.

## ► Liens connexes

- "Supports" [p.139](#)
- "Périphériques externes" [p.139](#)
- "Consommables" [p.139](#)

## Supports

### Fixation de plafond ELPMB22

### Fixation de plafond (Faible profondeur) ELPMB30

S'utilise pour installer le projecteur au plafond.

### Set de câbles de sécurité ELPWR01

Utilisez pour connecter le projecteur au support d'installation pour éviter que le projecteur ne tombe.

### Tube plafond (450 mm) ELPFP13

### Tube plafond (700 mm) ELPFP14

S'utilise pour installer le projecteur à un plafond élevé.



Une expertise spéciale est requise pour suspendre le projecteur à un plafond. Contactez Epson.

## Périphériques externes

### Appareil Android TV™ ELPAP12

Utilisez ce lecteur multimédia en continu pour regarder des contenus en ligne.

## Consommables

### Filtre à air ELPAF62

Pour remplacer un filtre à air usagé.

Consultez ce tableau pour déterminer la distance nécessaire entre le projecteur et l'écran en fonction de la taille de l'image projetée.

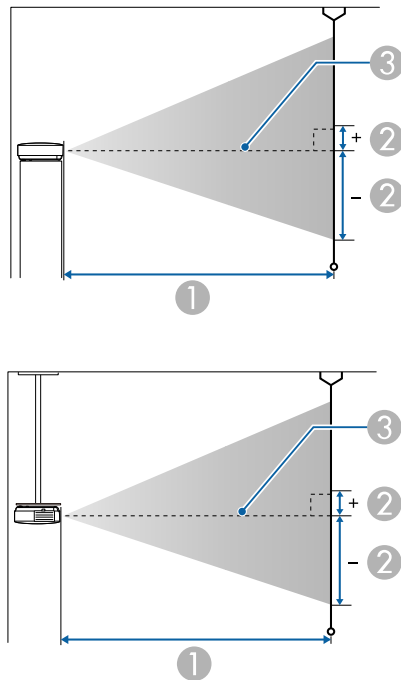

- ① Distance de projection (cm)
- ② Distance du centre de l'objectif à la base de l'écran (ceci change selon le réglage du décalage vertical de l'objectif.) (cm)
- ③ Centre de l'objectif

Taille de l'écran 16:9		①	②
		Minimum (Large) à Maximum (Télé)	Décalage vertical de l'objectif de bas en haut
50"	111 × 62	148 - 313	-91 - 29
60"	133 × 75	178 - 376	-109 - 35

Taille de l'écran 16:9		①	②
		Minimum (Large) à Maximum (Télé)	Décalage vertical de l'objectif de bas en haut
80"	177 × 100	239 - 503	-146 - 46
100"	221 × 125	300 - 630	-182 - 58
150"	332 × 187	452 - 947	-273 - 86
200"	443 × 249	604 - 1264	-364 - 115
250"	553 × 311	756 - 1582	-455 - 144
300"	664 × 374	908 - 1899	-547 - 173

Taille de l'écran 4:3		①	②
		Minimum (Large) à Maximum (Télé)	Décalage vertical de l'objectif de bas en haut
50"	102 × 76	182 - 384	-111 - 35
60"	122 × 91	219 - 462	-134 - 42
80"	163 × 122	293 - 617	-178 - 56
100"	203 × 152	368 - 772	-223 - 71
120"	244 × 183	442 - 927	-268 - 85
150"	305 × 229	554 - 1160	-334 - 106
200"	406 × 305	740 - 1548	-446 - 141
220"	447 × 335	814 - 1704	-491 - 155
244,8"	497 × 373	906 - 1896	-546 - 173

Taille de l'écran 16:10		①	②
		Minimum (Large) à Maximum (Télé)	Décalage vertical de l'objectif de bas en haut
50"	108 × 67	160 - 339	-98 - 31
60"	129 × 81	193 - 407	-118 - 37
80"	172 × 108	259 - 544	-158 - 50
100"	215 × 135	324 - 682	-197 - 62
120"	258 × 162	390 - 819	-236 - 75
150"	323 × 202	489 - 1024	-295 - 93
200"	431 × 269	653 - 1367	-394 - 125
250"	538 × 337	817 - 1710	-492 - 156
277,2"	597 × 373	907 - 1897	-546 - 173

Consultez *Supplemental A/V Support Specification* pour obtenir des informations détaillées sur les fréquences de rafraîchissement et les résolutions compatibles avec chaque format d'affichage vidéo compatible.

► **Liens connexes**

- "Obtenir la dernière version des documents" [p.9](#)

Nom du produit	EH-QB1000B/EH-QB1000W
Dimensions	520 (L) × 169 (H) × 447 (P) mm (sans la section relevée)
Taille du panneau LCD	0,74"
Méthode d'affichage	Matrice active TFT au polysilicium
Résolution	2 073 600 pixels Full HD (1920 (L) × 1080 (H) points) × 3
Réglage de la mise au point	Alimenté
Réglage du zoom	1,0 à 2,1 (zoom optique)
Décalage objectif	Alimenté Direction verticale maximum : Environ ±96,3% Direction horizontale maximum : Environ ±47,1%
Source de lumière	Diode laser
Puissance de sortie de la source de lumière	Jusqu'à 126 W
Longueur d'onde	449 à 461 nm
Classe du laser (source de lumière laser interne)	Classe 4
Durée de vie de la source de lumière *	Jusqu'à environ 20 000 heures
Haut-parleur	N/A
Alimentation électrique	100-240V CA±10% 50/60Hz 3,5 - 1,6 A
Consommation électrique en fonctionnement (Zone 100 à 120 V)	341 W

Consommation électrique en fonctionnement (Zone 220 à 240 V)	328 W
Consommation en veille	Comm. activée : 2,0 W Comm. désactivée : 0,4 W
Altitude de fonctionnement	Altitude de 0 à 3048 m
Température de fonctionnement	Altitude de 0 à 2286 m : +5 à +35°C (humidité de 20 à 80%, sans condensation) Altitude de 2287 à 3048 m : +5 à +30°C (humidité de 20 à 80%, sans condensation)
Température de stockage	-10 à +60°C (humidité de 10 à 90%, sans condensation)
Poids	Environ 12,8 kg

\* Durée approximative jusqu'à ce que la luminosité de la source soit réduite à la moitié de sa valeur initiale. (En supposant que le projecteur est utilisé dans un environnement contenant des particules en suspension dans l'air de 0,04 à 0,2 mg/m<sup>3</sup>. Il s'agit d'un guide approximatif uniquement, il peut varier en fonction de l'utilisation du projecteur et de l'environnement.)

La plaque signalétique est fixée sur la partie inférieure du projecteur.

### Angle d'inclinaison

Si vous inclinez le projecteur à un angle supérieur à celui indiqué dans l'illustration suivante, il pourrait être endommagé et causer un accident.

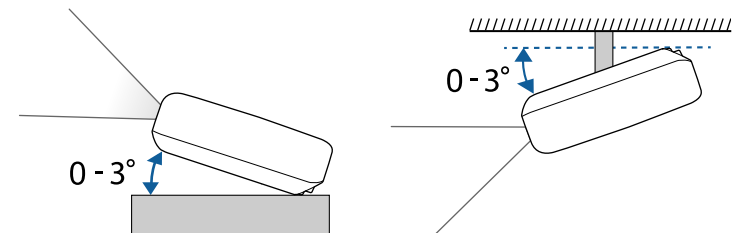

## ► Liens connexes

- "Spécifications des connecteurs" [p.144](#)

## Spécifications des connecteurs

Port USB-A	1	Connecteur USB (Type A)
Port Service	1	Connecteur USB (Mini-B)
Port Trigger Out	1	Mini jack stéréo
Port LAN	1	RJ-45
Port Opt.HDMI (300mA)	1	Connecteur d'alimentation pour le câble HDMI optique
Port HDMI1	1	HDMI
Port HDMI2 (eARC/ARC)	1	HDMI
Port RS-232C	1	Mini D-Sub 9 broches (mâle)



Le port USB-A et Service prend en charge USB 2.0. Toutefois, les ports USB ne sont pas nécessairement compatibles avec tous les appareils prenant en charge des connexions USB.



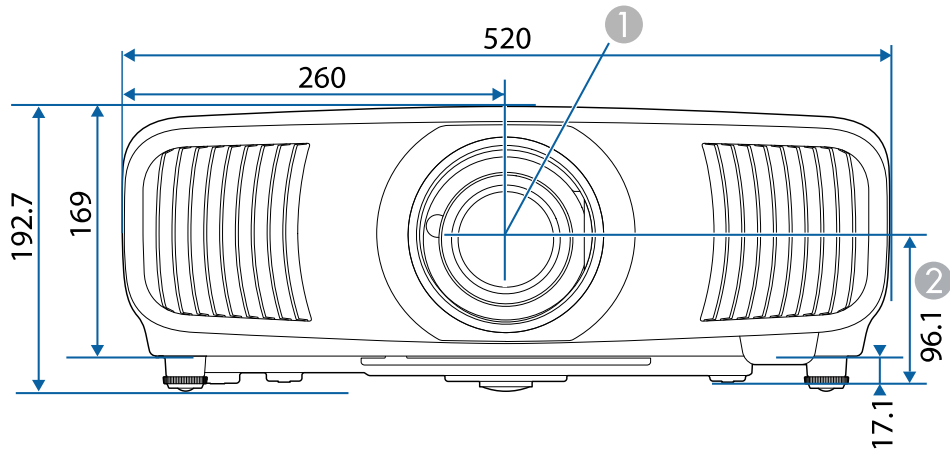





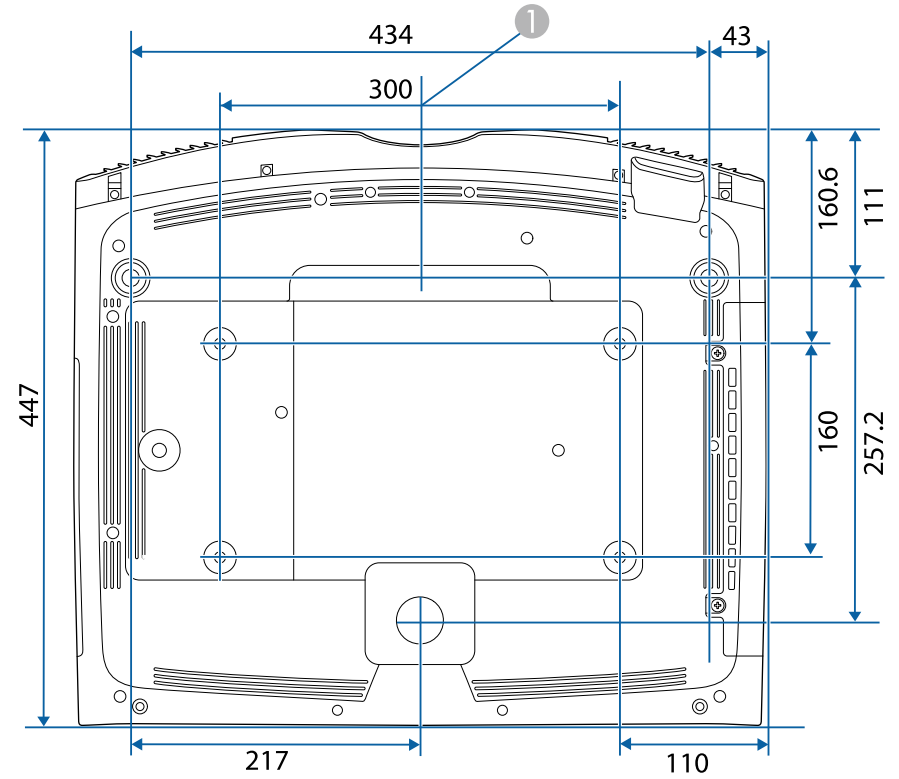

1 Centre de l'objectif (lorsque l'objectif est au centre)







2 Distance entre le centre de l'objectif et le trou de montage pour bride de suspension











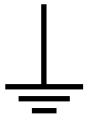

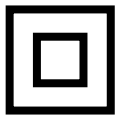
Les unités de mesure dans ces illustrations sont données en mm.



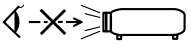

Le tableau suivant indique la signification des symboles de sécurité étiquetés sur l'équipement.

N°.	Symbole	Standards approuvés	Description
①		CEI60417 No. 5007	« Marche » (alimentation) Pour indiquer la connexion au secteur.
②		CEI60417 No. 5008	« Arrêt » (alimentation) Pour indiquer le débranchement du secteur.
③		CEI60417 No. 5009	Veille Pour identifier l'interrupteur ou la position de l'interrupteur au moyen de la partie de l'équipement allumée afin de la passer en mode veille.
④		ISO7000 No. 0434B, CEI3864-B3.1	Attention Pour identifier une précaution générale lors de l'utilisation du produit.
⑤		CEI60417 No. 5041	Attention, surface chaude Pour indiquer que l'élément marqué peut être chaud et ne doit pas être touché sans prendre de précautions.
⑥		CEI60417 No. 6042 ISO3864-B3.6	Attention, risque de décharge électrique Pour identifier l'équipement qui présente un risque de décharge électrique.

N°.	Symbole	Standards approuvés	Description
⑦		CEI60417 No. 5957	Pour utilisation à l'intérieur uniquement Pour identifier un équipement électrique conçu principalement pour une utilisation à l'intérieur.
⑧		CEI60417 No. 5926	Polarité du connecteur d'alimentation c.c. Pour identifier la connexion positive et négative (la polarité) d'un équipement sur lequel une alimentation électrique c.c. peut être connectée.
⑨		—	Identique au No. 8.
⑩		CEI60417 No. 5001B	Pile, général Sur un équipement alimenté par piles. Pour identifier un dispositif, par exemple un couvercle pour le compartiment des piles ou les bornes du connecteur.
⑪		CEI60417 No. 5002	Positionnement de l'élément Pour identifier le support des piles lui-même et pour identifier le positionnement du/des élément(s) à l'intérieur du support des piles.
⑫		—	Identique au No. 11.

N°.	Symbole	Standards approuvés	Description
13		CEI60417 No. 5019	Terre de protection Pour identifier la borne destinée à être connectée à un conducteur externe pour protection contre les décharges électriques en cas de défaut, ou la borne d'une électrode de terre de protection.
14		CEI60417 No. 5017	Terre Pour identifier une borne de terre (masse) dans le cas où le symbole No. 13 n'est pas requis explicitement non plus.
15		CEI60417 No. 5032	Courant alternatif Pour indiquer sur la plaque signalétique que l'équipement est adapté au courant alternatif uniquement; pour identifier les bornes appropriées.
16		CEI60417 No. 5031	Courant continu Pour indiquer sur la plaque signalétique que l'équipement est adapté au courant continu uniquement; pour identifier les bornes appropriées.
17		CEI60417 No. 5172	Équipement de classe II Pour identifier les équipements répondant aux exigences de sécurité spécifiées pour les équipements de classe II conformément à CEI 61140.

N°.	Symbole	Standards approuvés	Description
18		ISO 3864	Interdiction générale Pour identifier les actions ou les opérations interdites.
19		ISO 3864	Interdiction de contact Pour indiquer des blessures pouvant survenir à cause d'un contact avec une partie spécifique de l'équipement.
20		—	Ne regardez jamais dans l'objectif optique pendant que le projecteur est allumé.
21		—	Pour indiquer que l'élément marqué ne place rien sur le projecteur.
22		ISO3864 CEI60825-1	Attention, rayonnement laser Pour indiquer que l'équipement est doté d'une partie à rayonnement laser.
23		ISO 3864	Interdiction de démontage Pour indiquer un risque de blessure, telle qu'une décharge électrique, si l'équipement est démonté.
24		CEI60417 No. 5266	Veille, veille partielle Pour indiquer que cette partie de l'équipement est à l'état Prêt.
25		ISO3864 CEI60417 No. 5057	Attention, pièces mobiles Pour indiquer que vous devez rester à l'écart des pièces mobiles conformément aux normes de protection.

N°.	Symbole	Standards approuvés	Description
26		CEI60417 No. 6056	Attention (Pales de ventilateur en mouvement) Par mesure de sécurité, restez à l'écart des pales de ventilateur en mouvement.
27		CEI60417 No. 6043	Attention (Coins tranchants) Pour indiquer les coins tranchants à ne pas toucher.
28		—	Pour indiquer que le fait de regarder dans l'objectif pendant la projection est interdit.
29		ISO7010 No. W027 ISO 3864	Avertissement, Rayonnement optique (tel que UV, rayonnement visible, IR) Veillez à ne pas vous blesser les yeux ou la peau lorsque vous vous trouvez à proximité d'un rayonnement optique.
30		CEI60417 No. 5109	Ne pas utiliser dans les zones résidentielles. Identifier les équipements électriques non adaptés à une zone résidentielle.

Ce produit est un projecteur laser qui projette des images sur des surfaces comme des murs ou des écrans.

Ce projecteur est un produit laser public de classe 1 conforme aux normes suivantes :

- IEC60825-1:2014
- EN60825-1:2014+A11:2021
- EN50689:2021

Suivez ces consignes de sécurité lorsque vous utilisez le projecteur.

## **Avertissement**

- N'ouvrez pas le boîtier du projecteur. Le projecteur contient un laser haute puissance.
- Un rayonnement optique potentiellement dangereux est émis par ce produit. Ne fixez pas la source lumineuse en cours de fonctionnement. Vous pourriez subir des dommages oculaires.
- Comme avec toute source de lumière vive, ne regardez pas fixement le faisceau, RG2 IEC/EN 62471-5:2015.

## **Attention**

Ne démontez pas le projecteur lorsque vous le jetez. Mettez l'appareil au rebut en fonction des lois ou réglementations locales ou nationales.



Le projecteur utilise un laser comme source de lumière. Le laser présente les propriétés suivantes.

- En fonction de l'environnement, la luminosité de la source lumineuse peut décliner. La luminosité décline significativement lorsque la température devient trop élevée.
- La luminosité de la source lumineuse décline au fil du temps et de son utilisation. Vous pouvez modifier la relation entre temps d'emploi et baisse de luminosité dans les paramètres.

## ▶ Liens connexes

- "Étiquettes d'avertissement laser" p.149



## Étiquettes d'avertissement laser

Des étiquettes d'avertissement laser sont collées sur le projecteur.

### Intérieur

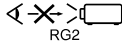

## Haut

<b>⚠ WARNING</b>	
 RG2	<b>WARNING:</b> Never look into the lens.
	<b>AVERTISSEMENT :</b> Ne regardez jamais dans l'objectif.
	<b>WARNUNG:</b> Blicken Sie niemals in das Objektiv.
	<b>ADVERTENCIA:</b> No mire nunca a través del objetivo.
	警告: 作動中は、絶対にレンズをのぞかないでください。 경고: 작동중 절대 렌즈 안을 보지 마십시오. 警告: 不要注视镜头。 警語: 請勿直視鏡頭。
<b>⚠ CAUTION</b>	
 	<b>CAUTION:</b> Do not put your finger in the moving parts of the projector's lens.
	<b>ATTENTION :</b> Ne pas mettre le doigt dans les parties mobiles de l'objectif du projecteur.
	<b>ACHTUNG:</b> Vermeiden Sie den Kontakt mit beweglichen Teilen der Linse.
	<b>PRECAUCIÓN:</b> No ponga los dedos sobre las partes móviles de las lentes del proyector.
	注意: レンズ可動部に指を挟まないようにしてください。 주의: 프로젝터 렌즈의 움직이는 부분에 손가락을 넣지 마세요. 注意: 不要将手指伸入机身与镜头的缝隙, 以免被夹伤。 注意: 請勿將手指伸入機身與鏡頭的隙縫中, 以免被夾傷。

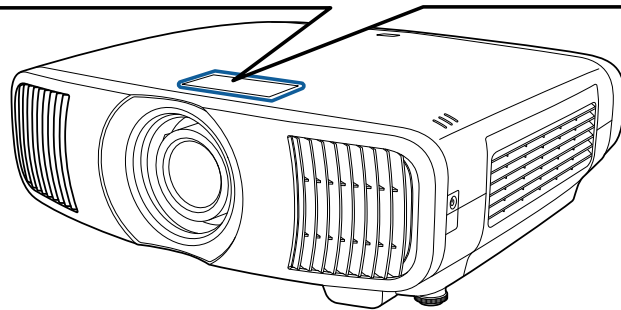

- Ne regardez jamais dans l'objectif du projecteur lorsque le laser est allumé. Ceci peut endommager vos yeux et être particulièrement dangereux aux enfants et aux animaux.
- Lors de la mise sous tension du projecteur à distance avec la télécommande, vérifiez que personne ne regarde dans la direction de l'objectif.
- Ne permettez pas à des jeunes enfants d'utiliser le projecteur. Les enfants doivent être accompagnés par un adulte.

- Ne regardez pas dans l'objectif pendant la projection. De même, ne regardez pas dans l'objectif en utilisant des dispositifs optiques, tels qu'une loupe ou un télescope. Cela pourrait causer un handicap visuel.

## Bas

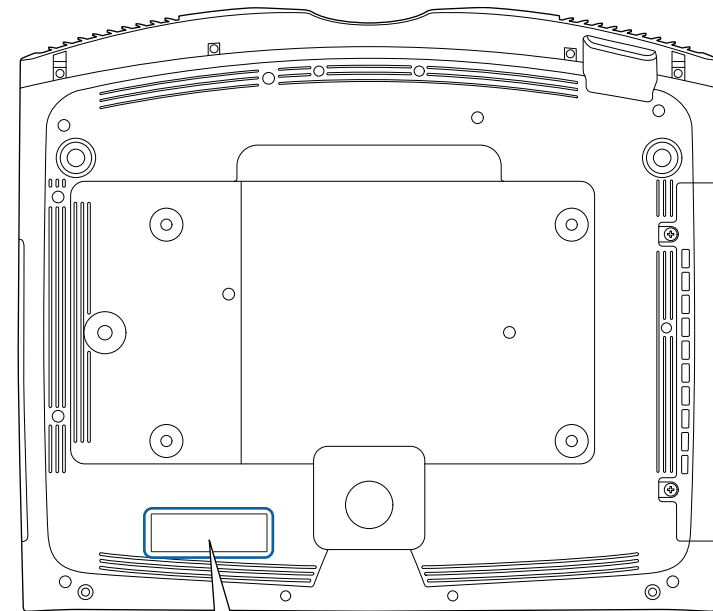

CLASS 1 LASER PRODUCT	CONSUMER LASER PRODUCT
PRODUIT LASER DE CLASSE 1	Verbraucher-Laserprodukt
LASER KLASSE 1	EN 50689:2021

L'étiquette apposée sur le projecteur varie selon les pays et les régions.

Cette section décrit brièvement les termes difficiles qui ne sont pas expliqués dans le texte de ce guide. Pour de plus amples renseignements, consultez d'autres ouvrages de référence disponibles dans le commerce.

Rapport L/H	Rapport entre la largeur de l'image et sa hauteur. Les écrans avec un rapport horizontal/vertical 16:9, comme les écrans HDTV, sont des écrans larges. Les écrans SDTV et les écrans d'ordinateur généraux ont un rapport L/H 4:3.
Contraste	La luminosité relative des zones claires et des zones sombres d'une image peut être augmentée ou diminuée pour faire ressortir ou au contraire adoucir du texte ou des images. Le réglage de cette propriété d'une image est appelé ajustement du contraste.
DHCP	Abréviation de Dynamic Host Configuration Protocol. Ce protocole attribue automatiquement une adresse IP aux appareils connectés à un réseau.
Full HD	Taille d'écran standard avec une résolution de 1920 × 1080 points (horizontal × vertical).
Adresse passerelle	Il s'agit d'un serveur (routeur) utilisé pour la communication sur un réseau (sous-réseau) divisé en masques de sous-réseau.
HDCP	HDCP est l'abréviation de High-bandwidth Digital Content Protection. Cette technologie est utilisée pour éviter les copies illégales et protéger les droits d'auteur en chiffrant les signaux numériques envoyés sur les ports DVI et HDMI. Étant donné que le port HDMI de ce projecteur prend en charge le protocole HDCP, la projection d'images numériques protégées par la technologie HDCP est possible. Toutefois, le projecteur risque de ne pas être en mesure de projeter des images protégées avec des versions mises à jour ou révisées du chiffrement HDCP.

HDMI™	Abréviation de High Definition Multimedia Interface. La norme HDMI™ est destinée aux appareils électroniques numériques grand public et aux ordinateurs. Il s'agit de la norme de transmission numérique d'images HD et de signaux audio multicanaux. L'absence de compression du signal numérique permet de transférer l'image avec une qualité maximale. Cette norme fournit également une fonction de chiffrement du signal numérique.
HDTV	Abréviation de High-Definition Television, télévision haute définition. Cette abréviation fait référence aux systèmes à haute définition qui satisfont les critères suivants : <ul style="list-style-type: none"> <li>• Résolution verticale de 720p ou 1080i, ou supérieure (p = Progressif, I = Entrelacé)</li> <li>• Rapport L/H de l'écran 16:9</li> </ul>
Entrelacé	Transmet les informations nécessaires à la création d'un écran en envoyant chaque autre ligne, en commençant par le haut de l'image et en parcourant vers le bas. Les images sont susceptibles de clignoter car un cadre s'affiche sur chaque autre ligne.
Adresse IP	Numéro qui identifie un ordinateur connecté à un réseau.
Progressif	Projette des informations afin de créer un écran à la fois, en affichant l'image d'un cadre. Même si le nombre de lignes est identique, le papillotement des images diminue car la quantité d'informations a doublé par rapport à un système entrelacé.
Taux rafraîchi.	Les points lumineux des écrans ne conservent une même luminosité et une même leur couleur que pendant un temps très court. Pour qu'une image persiste à l'écran, celle-ci doit être balayée de nombreuses fois par seconde, pour « rafraîchir » les points lumineux de l'écran. Le nombre d'opérations de rafraîchissement par seconde est appelé cadence (ou fréquence ou taux) de rafraîchissement et s'exprime en hertz (Hz).

SDTV	Abréviation de Standard Definition Television, télévision à définition standard. Cette abréviation fait référence aux systèmes de télévision qui ne satisfont pas aux critères de la télévision haute définition HDTV.
sRGB	Norme internationale de définition des couleurs formulée de sorte que les couleurs provenant des équipements vidéo puissent être facilement traitées par les systèmes d'exploitation des ordinateurs et de l'Internet. Si la source de signal raccordée possède un mode sRGB, réglez à la fois le projecteur et la source de signal en mode sRGB.
Masque ss-rés	Valeur numérique qui définit le nombre de bits utilisés pour l'adresse réseau d'un réseau divisé (sous-réseau) à partir de l'adresse IP.



Consultez ces sections pour des avis importants à propos de votre projecteur.

#### ► Liens connexes

- "Indication of the manufacturer and the importer in accordance with requirements of EU directive" [p.153](#)
- "Indication of the manufacturer and the importer in accordance with requirements of United Kingdom directive" [p.153](#)
- "Restrictions d'emploi" [p.153](#)
- "À propos des systèmes d'exploitation" [p.153](#)
- "Marques commerciales" [p.154](#)
- "Avis de droit d'auteur" [p.154](#)
- "Attribution du droit d'auteur" [p.154](#)

## Indication of the manufacturer and the importer in accordance with requirements of EU directive

Manufacturer: SEIKO EPSON CORPORATION  
Address: 3-5, Owa 3-chome, Suwa-shi, Nagano-ken 392-8502 Japan  
Telephone: 81-266-52-3131  
<http://www.epson.com/>

Importer: EPSON EUROPE B.V.  
Address: Atlas Arena, Asia Building, Hoogoorddreef 5, 1101 BA Amsterdam Zuidoost  
The Netherlands  
Telephone: 31-20-314-5000  
<http://www.epson.eu/>

## Indication of the manufacturer and the importer in accordance with requirements of United Kingdom directive

Manufacturer: SEIKO EPSON CORPORATION  
Address: 3-5, Owa 3-chome, Suwa-shi, Nagano-ken 392-8502 Japan  
Telephone: 81-266-52-3131  
<http://www.epson.com/>

Importer: Epson (UK) Ltd.  
Address: Westside, London Road, Hemel Hempstead, Hertfordshire, HP3 9TD,  
United Kingdom  
<http://www.epson.co.uk>

## Restrictions d'emploi

En cas d'utilisation de ce produit pour des applications exigeant une grande fiabilité/sécurité, telles qu'appareils employés en transport aérien, ferroviaire, maritime, automobile, etc, appareils de prévention des catastrophes, divers appareils de sécurité, etc., ou appareils de fonction/précision, vous devrez, avant d'utiliser ce produit, considérer l'incorporation à votre système de dispositifs de sécurité positive et de moyens redondants assurant la sécurité et la fiabilité de l'ensemble du système. Étant donné que ce produit n'est pas destiné aux applications exigeant une fiabilité/sécurité extrême, telles que matériel aérospatial, matériel de communications principal, matériel de commande nucléaire ou matériel de soins médicaux directs, etc., vous devrez, après totale évaluation, décider si ce produit convient.

## À propos des systèmes d'exploitation

- Système d'exploitation Microsoft® Windows® 8.1

- Système d'exploitation Microsoft® Windows® 10
- Système d'exploitation Microsoft® Windows® 11

Dans le présent guide, les systèmes d'exploitation ci-dessus sont désignés par « Windows 8.1 », « Windows 10 » et « Windows 11 ». Le terme collectif « Windows » est en outre utilisé pour les désigner tous.

- macOS 10.13.x
- macOS 10.14.x
- macOS 10.15.x
- macOS 11.0.x
- macOS 12.0.x
- macOS 13.0.x

Dans ce guide, le terme collectif « Mac » est utilisé pour désigner tous les systèmes d'exploitation cités ci-dessus.

---

## Marques commerciales

EPSON est une marque commerciale de Seiko Epson Corporation.

Mac, OS X et macOS sont des marques commerciales d'Apple Inc.

Microsoft, Windows et Windows Server sont des marques commerciales ou déposées de Microsoft Corporation aux États-Unis et/ou dans d'autres pays.

HDMI, le logo HDMI et High-Definition Multimedia Interface sont des marques commerciales ou des marques déposées de HDMI Licensing

Administrator, Inc. 

La marque commerciale PjLink fait l'objet d'une demande d'enregistrement ou est déjà déposée au Japon, aux États-Unis et dans d'autres pays et régions.

Intel® est une marque déposée d'Intel Corporation aux États-Unis et/ou dans d'autres pays.

Android TV™ est une marque commerciale de Google LLC.

Les autres noms de produits cités dans le présent manuel sont donnés à titre d'identification uniquement et peuvent être des marques commerciales de leurs propriétaires respectifs. Epson décline tout droit quant à ces produits.

---

## Avis de droit d'auteur

Tous droits réservés. Toute reproduction, intégration dans un système d'archivage ou diffusion d'une partie de ce document par un procédé électronique, mécanique, photocopie, enregistrement ou autre est interdite sans l'autorisation écrite préalable de Seiko Epson Corporation. Aucune responsabilité en matière de brevets n'est acceptée en ce qui concerne l'utilisation de ces informations. De même, aucune responsabilité n'est acceptée pour les dommages résultant de l'utilisation des informations contenues dans ce document.

Seiko Epson Corporation et ses filiales ne seront pas responsable envers l'acheteur de ce produit ou des tiers pour les dommages, pertes, coûts ou frais encourus par l'acheteur ou des tiers suite à un accident, une mauvaise utilisation ou une utilisation incorrecte de ce produit ou des modifications, réparations ou altérations non autorisées de ce produit ou, (sauf aux États-Unis) au non-respect des conditions d'utilisation données par Seiko Epson Corporation.

Seiko Epson Corporation ne sera pas responsable des dommages ou problèmes résultant de l'utilisation d'accessoires ou de pièces consommables qui ne sont pas désignés par Seiko Epson Corporation comme produits originaux Epson ou approuvés Epson.

Le contenu de ce guide peut être modifié ou mis à jour sans avertissement préalable.

---

## Attribution du droit d'auteur

Ces informations sont sujettes à des modifications sans préavis.

© 2024 Seiko Epson Corporation

2024.5 414507700FR