

**EPSON®**

androidtv



# **Manuale dell'utente**

**Home Projector**

**EH-LS650W**

**EH-LS650B**

<b>Indicazioni Utilizzate in Questo Manuale</b>	<b>5</b>	<b>Messa a fuoco dell'immagine usando la leva di regolazione della messa a fuoco</b> .....	<b>29</b>
<b>Presentazione del proiettore</b>	<b>8</b>	<b>Correzione della distorsione nell'immagine</b> .....	<b>30</b>
<b>Parti e funzioni del proiettore</b> .....	<b>9</b>	<b>Regolazione del colore dell'immagine</b> .....	<b>32</b>
Parti del proiettore - Parte anteriore/laterale.....	9	<b>Regolazione manuale della luminosità della sorgente luminosa</b> .....	<b>33</b>
Parti del proiettore - Parte superiore/laterale .....	10	<b>Regolazione del contrasto in base alla luminosità del contenuto</b> .....	<b>34</b>
Parti del proiettore - Parte posteriore .....	11	<b>Selezione di una sorgente immagine</b> .....	<b>35</b>
Parti del proiettore - Base.....	12	<b>Rapporto d'aspetto dell'immagine</b> .....	<b>36</b>
Parti del proiettore - Telecomando del proiettore .....	12	Cambio del rapporto d'aspetto dell'immagine.....	36
<b>Configurazione del proiettore</b>	<b>15</b>	Rapporti d'aspetto dell'immagine disponibili .....	37
<b>Posizionamento del proiettore</b> .....	<b>16</b>	<b>Modo colore</b> .....	<b>38</b>
Precauzioni sull'installazione .....	17	Cambio del modo colore.....	38
<b>Collegamenti del proiettore</b> .....	<b>18</b>	Modi colore disponibili .....	39
Collegamento a sorgenti video.....	18	<b>Regolazione della qualità dell'immagine</b> .....	<b>40</b>
Collegamento a dispositivi USB esterni .....	18	Regolazione della qualità dell'immagine in dettaglio.....	40
Collegamento a dispositivi audio esterni.....	19	Regolazione della risoluzione dell'immagine .....	41
Connessione di un lettore multimediale in streaming .....	19	Impostazione dell'interpolazione frame.....	42
Collegamento a un sistema AV compatibile eARC/ARC.....	20	<b>Controllo del volume con i tasti Volume</b> .....	<b>43</b>
<b>Installazione delle batterie nel telecomando</b> .....	<b>22</b>	<b>Regolazione delle impostazioni audio (Modo Suono)</b> .....	<b>44</b>
Funzionamento del telecomando.....	22	Modalità audio disponibili .....	45
<b>Configurazione di Android TV sul proiettore</b> .....	<b>24</b>	Impostazioni audio dettagliate .....	45
Schermata iniziale di Android TV .....	25	<b>Spegnimento temporaneo del suono (Silenziamento audio)</b> .....	<b>47</b>
<b>Utilizzo delle funzioni base del proiettore</b>	<b>26</b>	<b>Disattivazione temporanea dell'immagine (schermata vuota)</b> ...	<b>48</b>
<b>Accensione del proiettore</b> .....	<b>27</b>	<b>Regolazione delle funzioni del proiettore</b>	<b>49</b>
<b>Spegnimento del proiettore</b> .....	<b>28</b>	<b>Modifica della dimensione o della posizione dell'immagine (immagine flessibile)</b> .....	<b>50</b>

<b>Capovolgimento dell'immagine orizzontalmente (immagine flessibile) .....</b>	<b>51</b>
<b>Sfocatura dei bordi dell'immagine (immagine flessibile) .....</b>	<b>52</b>
<b>Uso del proiettore come altoparlante Bluetooth .....</b>	<b>53</b>
Specifiche Bluetooth .....	53
<b>Uso di Chromecast built-in™ .....</b>	<b>55</b>
<b>Funzioni HDMI CEC .....</b>	<b>56</b>
Uso dei dispositivi connessi tramite le funzionalità HDMI CEC.....	56
<b>Installazione di un codice di sicurezza.....</b>	<b>58</b>
<b>Aggiornamento del firmware del proiettore .....</b>	<b>59</b>
<b>Inizializzazione del proiettore .....</b>	<b>60</b>
<b>Regolazione del menu Impostazioni .....</b>	<b>61</b>
<b>Utilizzo delle impostazioni del proiettore.....</b>	<b>62</b>
<b>Impostazioni della qualità dell'immagine - Menu Qualità foto ..</b>	<b>63</b>
<b>Impostazioni della qualità del suono - Menu Suono.....</b>	<b>65</b>
<b>Impostazioni di installazione del proiettore - Menu Installazione .....</b>	<b>67</b>
<b>Impostazioni della funzione proiettore - Menu Impostazioni.....</b>	<b>68</b>
<b>Visualizzazione delle informazioni sul proiettore - Menu Informazioni .....</b>	<b>70</b>
<b>Impostazioni altoparlante Bluetooth del proiettore - Menu Modalità altoparlante Bluetooth.....</b>	<b>71</b>
<b>Manutenzione del proiettore .....</b>	<b>72</b>
<b>Manutenzione del proiettore.....</b>	<b>73</b>
<b>Pulizia della finestra di proiezione.....</b>	<b>74</b>

<b>Pulizia del sensore di movimento .....</b>	<b>75</b>
<b>Pulizia dell'alloggiamento del proiettore.....</b>	<b>76</b>
<b>Manutenzione del filtro dell'aria e delle prese d'aria .....</b>	<b>77</b>
Pulizia del filtro dell'aria .....	77
Sostituzione del filtro dell'aria.....	78
Pulizia delle prese d'aria .....	79
<b>Regolazione della convergenza del colore (allineamento del pannello).....</b>	<b>80</b>
<b>Risoluzione dei problemi .....</b>	<b>82</b>
<b>Problemi di proiezione .....</b>	<b>83</b>
<b>Stato dell'indicatore sul proiettore .....</b>	<b>84</b>
<b>Risoluzione di problemi di accensione o spegnimento del proiettore.....</b>	<b>86</b>
Risoluzione dei problemi di alimentazione del proiettore.....	86
Risoluzione dei problemi di spegnimento del proiettore .....	86
<b>Soluzione dei problemi di immagine.....</b>	<b>87</b>
Soluzione dei problemi di immagine mancante.....	87
Risoluzione di problemi di immagini curve o non rettangolari .....	88
Soluzione dei problemi di immagine capovolta .....	88
Soluzione dei problemi con immagini di dimensioni ridotte .....	88
Regolazione di un'immagine sfocata o disturbata.....	88
Risoluzione di problemi di immagine parziale.....	89
Regolazione di un'immagine che presenta rumore o interferenze elettrostatiche.....	89
Regolazione di un'immagine con luminosità o colori non corretti .....	90
<b>Soluzione dei problemi audio.....</b>	<b>91</b>
Risoluzione di problemi di audio mancante o basso .....	91
Risoluzione di problemi della Modalità altoparlante Bluetooth .....	91
<b>Risolvere i problemi operativi del telecomando.....</b>	<b>93</b>

<b>Risoluzione dei problemi di HDMI CEC .....</b>	<b>94</b>
<b>Risoluzione dei problemi di rete Wi-Fi .....</b>	<b>95</b>
<b>Risoluzione dei problemi con Android TV .....</b>	<b>96</b>

## **Appendice** **97**

---



<b>Accessori opzionali e parti di ricambio.....</b>	<b>98</b>
Dispositivi esterni .....	98
Schermi.....	98
Parti di ricambio.....	98
<b>Dimensioni dello schermo e distanza di proiezione .....</b>	<b>99</b>
<b>Risoluzioni di visualizzazione supportate dal monitor.....</b>	<b>100</b>
<b>Specifiche del proiettore.....</b>	<b>101</b>
Specifiche connettore .....	101
<b>Dimensioni esterne .....</b>	<b>102</b>
<b>Elenco dei simboli e istruzioni per la sicurezza .....</b>	<b>103</b>
<b>Informazioni sulla sicurezza del laser .....</b>	<b>105</b>
Etichette di avvertenza del laser .....	105
<b>Glossario .....</b>	<b>107</b>
<b>Avvisi.....</b>	<b>108</b>
Indication of the manufacturer and the importer in accordance with requirements of EU directive.....	108
Indication of the manufacturer and the importer in accordance with requirements of United Kingdom directive.....	108
Limitazioni di impiego .....	108
Marchi di fabbrica.....	108
Nota sul copyright.....	109
Attribuzione del copyright.....	109

# Indicazioni Utilizzate in Questo Manuale







## Simboli di sicurezza

Il proiettore e i relativi manuali usano simboli grafici ed etichette a indicare contenuti che spiegano come usare il proiettore in sicurezza.

Leggere e seguire attentamente le istruzioni contrassegnate con tali simboli ed etichette per evitare infortuni o danni materiali.

 <b>Avvertenza</b>	Questo simbolo indica informazioni per un uso corretto del prodotto, che, se ignorate, potrebbero provocare infortuni o il decesso dell'utente.
 <b>Attenzione</b>	Questo simbolo indica informazioni per un uso corretto del prodotto, che, se ignorate, potrebbero provocare lesioni personali o danni fisici.

## Indicazioni di informazione generale

<b>Attenzione</b>	Questa etichetta indica procedure che, se eseguite con poca cautela, potrebbero causare danni o infortuni.
	Questa etichetta indica informazioni aggiuntive che potrebbero essere utili da conoscere.
Tasto 	Indica i tasti del telecomando o del pannello di controllo. Esempio: tasto 
<b>Menu/Nome impostazione</b>	Indica il menu del proiettore e i nomi delle impostazioni. Esempio: Selezionare il menu <b>Immagine</b>  <b>Immagine &gt; Colore</b>
	Questa etichetta indica i link alle pagine correlate.
	Questa etichetta indica il livello di menu corrente del proiettore.

## Uso del manuale per la ricerca di informazioni

Il manuale PDF consente di cercare informazioni tramite parola chiave o di saltare direttamente a sezioni specifiche tramite segnalibri. È inoltre possibile stampare solo le pagine necessarie. Questa sezione spiega come utilizzare un manuale PDF aperto con Adobe Reader X sul computer.

## Ricerca per parola chiave

Fare clic su **Modifica > Ricerca avanzata**. Inserire la parola chiave (testo) dell'informazione da trovare nella finestra di ricerca, quindi fare clic su **Cerca**. I risultati sono visualizzati in un elenco. Fare clic su uno dei risultati visualizzati per saltare a quella pagina.

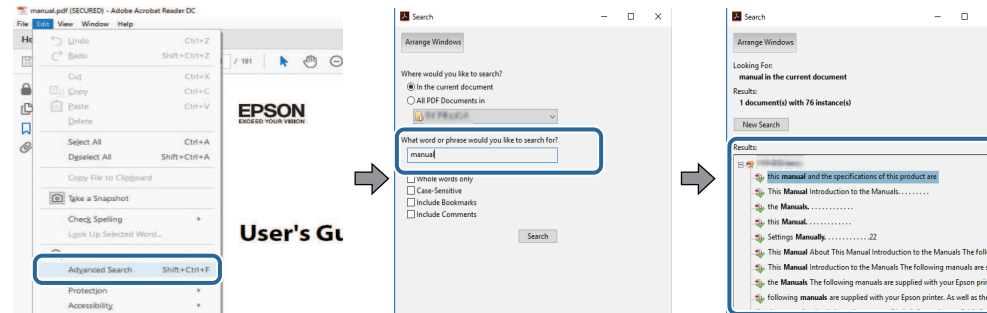

## Saltare direttamente dai segnalibri

Fare clic su un titolo per saltare a quella pagina. Fare clic su + o > per visualizzare i titoli del livello inferiore in quella sezione. Per tornare alla pagina precedente, eseguire la seguente operazione sulla tastiera.

- Windows: tenere premuto **Alt**, quindi premere ←.
- Mac OS: tenere premuto il tasto di comando, quindi premere ←.

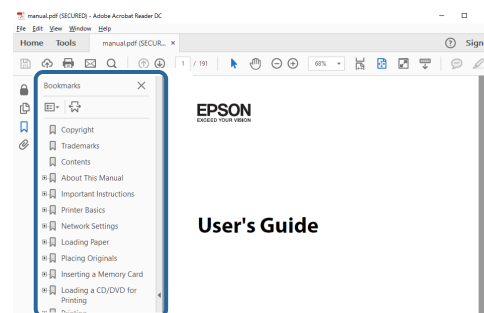

## Stampa delle sole pagine necessarie

È inoltre possibile estrarre e stampare solo le pagine necessarie. Fare clic su **Stampa** nel menu **File**, quindi specificare le pagine da stampare in **Pagine in Pagine da stampare**.

- Per specificare una serie di pagine, inserire un trattino tra la pagina di inizio e la pagina di fine.

Esempio: 20-25

- Per specificare pagine non incluse nella serie, dividere le pagine con una virgola.

Esempio: 5, 10, 15

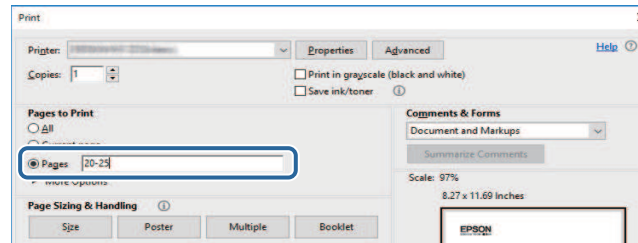

# Presentazione del proiettore

Consultare queste sezioni per ulteriori informazioni sul proiettore.

## ► **Link correlati**

- "Parti e funzioni del proiettore" [p.9](#)



Le seguenti sezioni descrivono le parti del proiettore e le relative funzioni.

» **Link correlati**

- "Parti del proiettore - Parte anteriore/laterale" [p.9](#)
- "Parti del proiettore - Parte superiore/laterale" [p.10](#)
- "Parti del proiettore - Parte posteriore" [p.11](#)
- "Parti del proiettore - Base" [p.12](#)
- "Parti del proiettore - Telecomando del proiettore" [p.12](#)

## Parti del proiettore - Parte anteriore/laterale

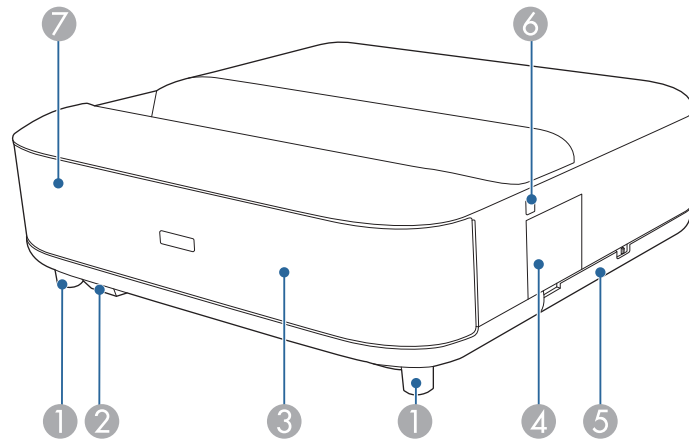

Nome	Funzione
③ Altoparlante	Emette l'audio. <b>⚠ Attenzione</b> Non afferrare o colpire questa parte poiché potrebbe deformarsi.
④ Coperchio della leva di regolazione della messa a fuoco	Aprire per accedere alla leva di regolazione della messa a fuoco.
⑤ Coperchio del filtro dell'aria	Aprire per accedere al filtro dell'aria.
⑥ Interruttore	Accende e spegne il proiettore.
⑦ Indicatore di stato	Indica lo stato del proiettore.

» **Link correlati**

- "Manutenzione del filtro dell'aria e delle prese d'aria" [p.77](#)
- "Funzionamento del telecomando" [p.22](#)
- "Stato dell'indicatore sul proiettore" [p.84](#)
- "Accensione del proiettore" [p.27](#)
- "Messa a fuoco dell'immagine usando la leva di regolazione della messa a fuoco" [p.29](#)

Nome	Funzione
① Piedini anteriori regolabili	Quando il proiettore viene appoggiato su una superficie, per esempio una scrivania, ruotare i piedini in modo da allungarli e accorciarli per regolare l'inclinazione orizzontale.
② Ricevitore remoto	Riceve i segnali dal telecomando.

## Parti del proiettore - Parte superiore/laterale

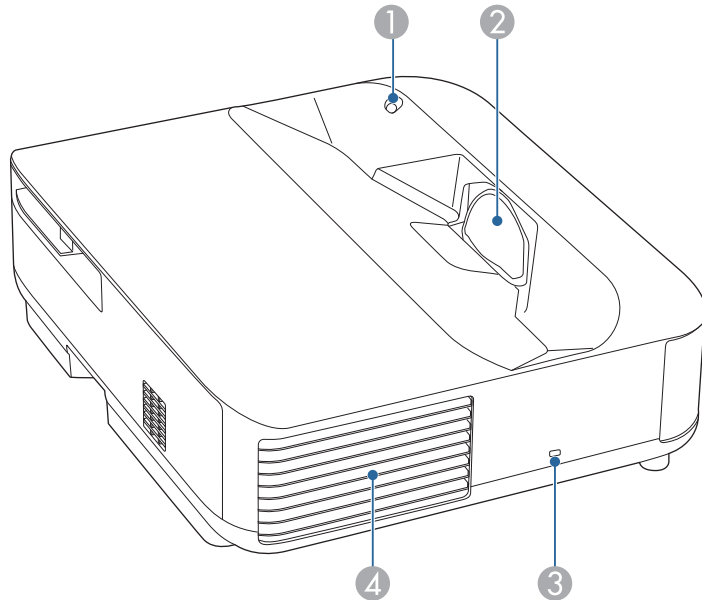

Nome	Funzione
1 Sensore di movimento	<p>Consente di rilevare i movimenti in prossimità della finestra di proiezione e ridurre la luminosità della sorgente luminosa per motivi di sicurezza.</p> <div style="border: 1px solid black; padding: 5px; margin-top: 10px;">  <ul style="list-style-type: none"> <li>• L'intervallo di rilevamento può variare in base alla temperatura circostante.</li> <li>• Il movimento potrebbe non essere rilevato attraverso materiali trasparenti come il vetro.</li> </ul> </div>

Nome	Funzione
2 Finestra di proiezione	<p>Le immagini sono proiettate dall'obiettivo interno del proiettore.</p> <div style="border: 1px solid black; padding: 5px; margin-top: 10px;"> <p><b>⚠ Avvertenza</b></p> <ul style="list-style-type: none"> <li>• Non guardare nella finestra di proiezione durante la proiezione.</li> <li>• Non posare oggetti né la mano in prossimità della finestra di proiezione. È possibile incorrere in scottature o incendi, oppure gli oggetti potrebbero deformarsi a causa dell'elevata temperatura in quest'area dovuta all'intensità della luce di proiezione.</li> </ul> </div>
3 Slot di sicurezza	<p>Lo slot di sicurezza è compatibile con il sistema di sicurezza Microsaver prodotto da Kensington.</p>
4 Uscita ventilazione dell'aria	<p>Uscita di ventilazione dell'aria utilizzata per raffreddare l'interno del proiettore.</p> <div style="border: 1px solid black; padding: 5px; margin-top: 10px;"> <p><b>⚠ Attenzione</b></p> <p>Durante la proiezione, non avvicinare il viso o le mani all'uscita di ventilazione dell'aria. Allo stesso modo, non avvicinarvi oggetti che possano deformarsi o danneggiarsi. L'aria calda che fuoriesce dall'uscita di ventilazione dell'aria può causare ustioni, deformazioni ai materiali o incidenti.</p> </div>

### » Link correlati

- "Manutenzione del filtro dell'aria e delle prese d'aria" [p.77](#)
- "Pulizia del sensore di movimento" [p.75](#)
- "Pulizia della finestra di proiezione" [p.74](#)
- "Installazione di un codice di sicurezza" [p.58](#)

## Parti del proiettore - Parte posteriore

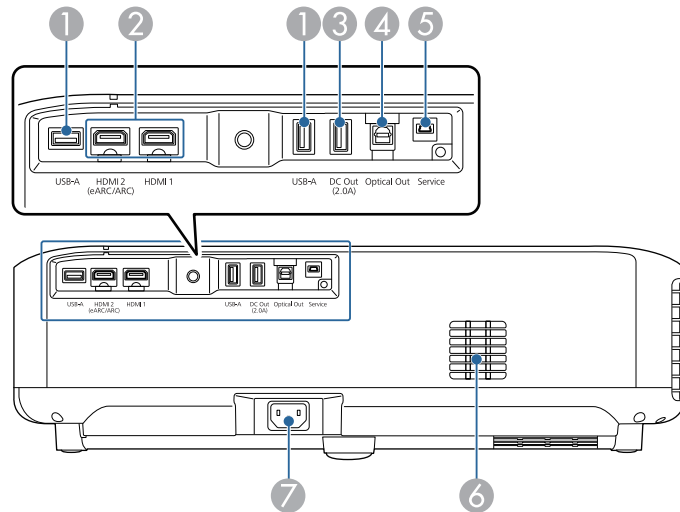

Nome	Funzione
3	Porta DC Out (2.0A) Consente di collegare a un lettore multimediale in streaming opzionale o disponibile in commercio per alimentarlo. Il trasferimento dati USB non è disponibile.
4	Porta Optical Out Consente di emettere l'audio dalla sorgente in ingresso corrente verso un dispositivo audio esterno collegando un cavo audio ottico digitale.
5	Porta Service Questa porta serve ai tecnici dell'assistenza e non per le operazioni ordinarie.
6	Presca dell'aria Cattura l'aria per raffreddare l'interno del proiettore.
7	Ingresso alimentazione Consente di collegare il cavo di alimentazione al proiettore.

### » Link correlati

- "Collegamento a sorgenti video" [p.18](#)
- "Collegamento a dispositivi USB esterni" [p.18](#)
- "Collegamento a dispositivi audio esterni" [p.19](#)
- "Connessione di un lettore multimediale in streaming" [p.19](#)
- "Collegamento a un sistema AV compatibile eARC/ARC" [p.20](#)

Nome	Funzione
1 Porta USB-A	Consente di collegare un dispositivo USB disponibile in commercio come ad esempio webcam, dischi rigidi esterni o tastiere. Consente di collegare un adattatore RJ45 disponibile in commercio per abilitare connessioni LAN cablate.  <div style="border: 1px solid black; padding: 5px; width: fit-content; margin: 10px auto;">  Non si garantisce che questa porta funzioni con tutte le periferiche che supportano USB.                 </div>
2 Porta HDMI1 Porta HDMI2 (eARC/ARC)	Riceve i segnali video da apparecchiature video e computer compatibili HDMI. Il proiettore è compatibile con HDCP 2.3. La porta HDMI2 è compatibile con HDMI eARC e ARC.

## Parti del proiettore - Base

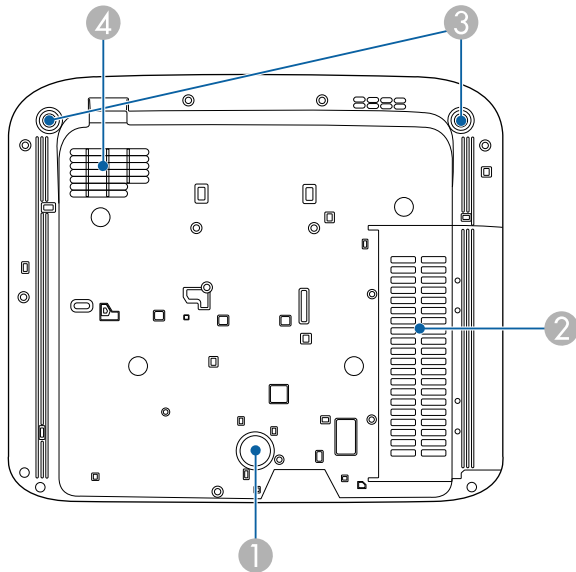

Nome	Funzione
1 Piedino posteriore	Stabilizza il proiettore su una superficie come ad esempio una scrivania.
2 Presa dell'aria (filtro dell'aria)	Cattura l'aria per raffreddare l'interno del proiettore.
3 Piedini anteriori regolabili	Quando il proiettore viene appoggiato su una superficie, per esempio una scrivania, ruotare i piedini in modo da allungarli e accorciarli per regolare l'inclinazione orizzontale.
4 Presa dell'aria	Cattura l'aria per raffreddare l'interno del proiettore.







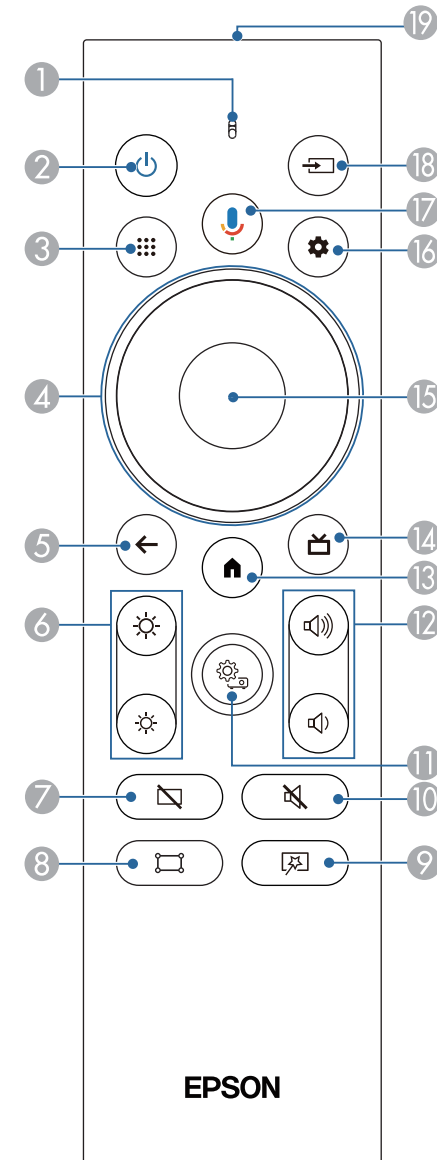

### » Link correlati





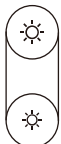

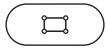
- "Manutenzione del filtro dell'aria e delle prese d'aria" [p.77](#)



## Parti del proiettore - Telecomando del proiettore

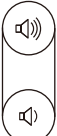

EPSON

Nome	Funzione
① Indicatore/microfono	Si accende quando sono emessi segnali dal telecomando. Rileva l'audio quando si preme il tasto Google Assistant.
② Interruttore 	Accende e spegne il proiettore. Tenere premuto questo tasto per visualizzare i menu per lo spegnimento e il riavvio.
③ Tasto Apps 	Visualizza un elenco delle applicazioni.
④ Pad direzionale 	Seleziona gli elementi del menu mentre è visualizzato il menu del proiettore.
⑤ Tasto Esc 	Interrompe la funzione corrente. Torna al livello precedente del menu mentre visualizza il menu del proiettore.
⑥ Tasti Luminosità 	Regolano la luminosità dell'immagine proiettata.
⑦ Tasto Blank 	Disattiva temporaneamente il video per emettere solo l'audio.
⑧ Tasto di regolazione angoli 	Visualizza la procedura guidata per correggere la distorsione nell'immagine proiettata.
⑨ Tasto del menu Immagine flessibile 	Visualizza il menu <b>Immagine flessibile</b> in cui è possibile modificare la dimensione e la posizione dell'immagine, capovolgere l'immagine in orizzontale o sfocare i bordi dell'immagine.

Nome	Funzione
⑩ Tasto di disattivazione dell'audio 	Attiva o disattiva temporaneamente l'audio.
⑪ Tasto Impostazioni proiettore 	Visualizza il menu del proiettore. Il menu del proiettore può essere usato per regolare le impostazioni che controllano il modo in cui funziona il proiettore.
⑫ Tasti volume 	Regolano il volume di altoparlante e cuffie.
⑬ Tasto Home 	Visualizza la schermata iniziale di Android TV™.
⑭ Tasto di guida in tempo reale 	Visualizza la libreria dei filmati.
⑮ Tasto [Enter]	Immette la selezione corrente e passa al livello successivo visualizzando il menu del proiettore.
⑯ Tasto Impostazioni Android TV 	Visualizza il menu di Android TV.

Nome	Funzione
<p>17</p> <p>Tasto Google Assistant</p> 	<p>Premere il tasto Google Assistant sul telecomando per cercare rapidamente oltre 500.000 film e programmi, ricevere consigli in base all'umore, controllare i dispositivi domestici intelligenti e altro ancora.</p> <div style="border: 1px solid black; padding: 5px; margin-top: 10px;">  <p>Google Assistant non è disponibile in alcune lingue e Paesi. La disponibilità dei servizi varia in base al Paese e alla lingua.</p> </div>
<p>18</p> <p>Tasto Source Search</p> 	<p>Visualizza un elenco di sorgenti di ingresso disponibili per HDMI1 e HDMI2.</p>
<p>19</p> <p>Area di emissione della luce del telecomando</p>	<p>Trasmette i segnali del telecomando.</p>

## ► Link correlati

- "Modo colore" [p.38](#)
- "Funzionamento del telecomando" [p.22](#)
- "Schermata iniziale di Android TV" [p.25](#)
- "Accensione del proiettore" [p.27](#)
- "Spegnimento del proiettore" [p.28](#)
- "Correzione della distorsione nell'immagine" [p.30](#)
- "Regolazione manuale della luminosità della sorgente luminosa" [p.33](#)
- "Selezione di una sorgente immagine" [p.35](#)
- "Controllo del volume con i tasti Volume" [p.43](#)
- "Spegnimento temporaneo del suono (Silenziamento audio)" [p.47](#)
- "Disattivazione temporanea dell'immagine (schermata vuota)" [p.48](#)
- "Modifica della dimensione o della posizione dell'immagine (immagine flessibile)" [p.50](#)
- "Capovolgimento dell'immagine orizzontalmente (immagine flessibile)" [p.51](#)
- "Sfocatura dei bordi dell'immagine (immagine flessibile)" [p.52](#)
- "Utilizzo delle impostazioni del proiettore" [p.62](#)

# Configurazione del proiettore

Per configurare il proiettore, seguire le istruzioni contenute nelle sezioni successive.

## ► Link correlati

- "Posizionamento del proiettore" [p.16](#)
- "Collegamenti del proiettore" [p.18](#)
- "Installazione delle batterie nel telecomando" [p.22](#)
- "Configurazione di Android TV sul proiettore" [p.24](#)

Installare il proiettore su un tavolo in soggiorno o una mensola bassa per la proiezione delle immagini.

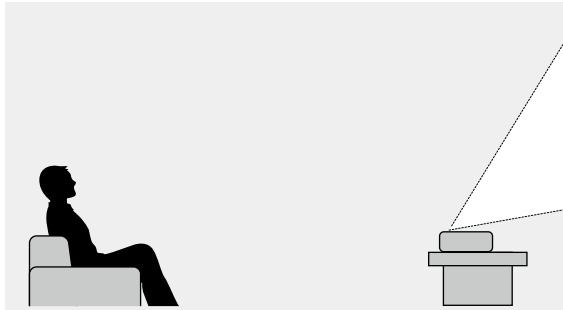

Quando si sceglie una posizione per il proiettore, fare attenzione ai seguenti punti:

- Posizionare il proiettore su una superficie piana e solida.

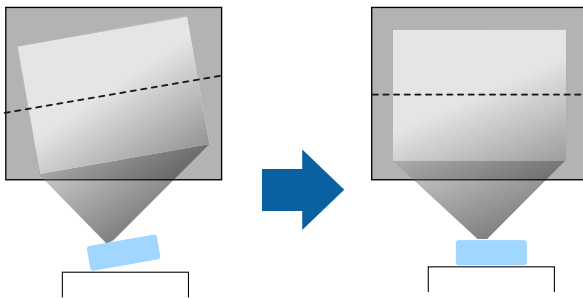

- Se l'immagine è inclinata, ruotare i piedini anteriori per regolarne l'altezza.

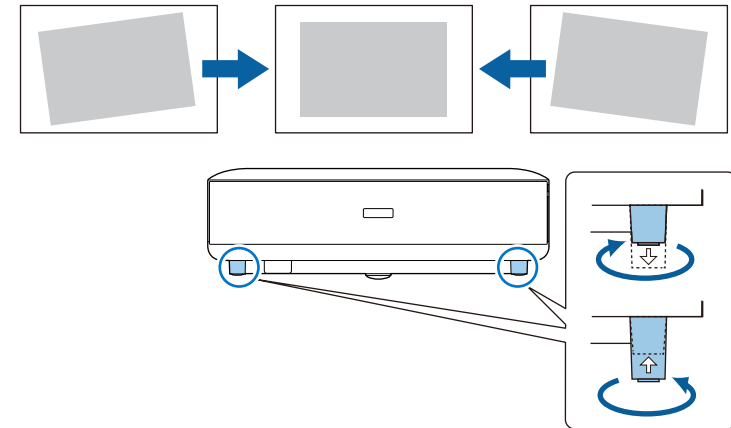

- Lasciare abbondante spazio attorno e sotto il proiettore per consentire la ventilazione, e non collocare sopra di esso alcun oggetto che possa bloccarla.
- Posizionare il proiettore in modo che sia rivolto di fronte allo schermo perpendicolarmente e non ad angolo.

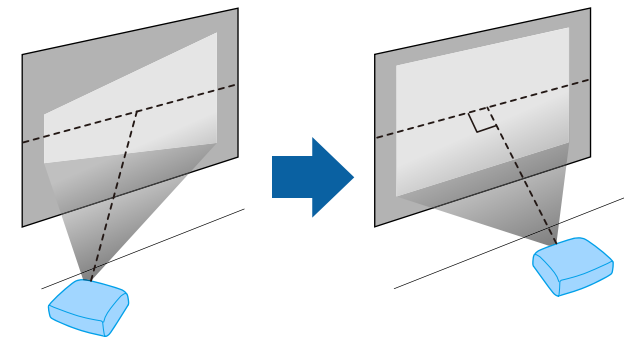





Se il proiettore non può essere installato perpendicolarmente allo schermo, correggere eventuali distorsioni del keystone usando il tasto  sul telecomando. Per ottenere immagini di ottima qualità, si consiglia di regolare la posizione di installazione del proiettore per ottenere le dimensioni e la forma dell'immagine corrette.

## Avvertenza

Non installare il proiettore in un luogo soggetto a livelli elevati di polvere o umidità o in un luogo soggetto a fumo o vapore. In caso contrario, si potrebbero provocare incendi o scosse elettriche.

## Avvertenza

- Non coprire l'uscita di ventilazione o le prese d'aria del proiettore. Se le aperture vengono coperte, la temperatura interna potrebbe aumentare e provocare un incendio.
- Non utilizzare o riporre il proiettore in luoghi soggetti a polvere o sporcizia. In caso contrario, la qualità dell'immagine proiettata potrebbe ridursi o il filtro dell'aria potrebbe ostruirsi, provocando guasti o incendi.
- Non installare il proiettore su una superficie instabile o in un luogo inadatto a sorreggerne il peso. In caso contrario, il proiettore può cadere o ribaltarsi causando danni e lesioni.
- Quando lo si installa in una posizione elevata, prendere provvedimenti per evitare che cada, utilizzando cavi per garantire la sicurezza in casi di emergenza, ad esempio nell'evento di un sisma, ed evitare incidenti. Se non viene installato correttamente, il proiettore potrebbe cadere causando danni e lesioni.
- Non installare in luoghi in cui potrebbero verificarsi danni dovuti alla salsedine o in luoghi soggetti a gas corrosivi, come gas solforico proveniente da sorgenti termali. In caso contrario, la corrosione potrebbe causare la caduta del proiettore. Potrebbe anche causare il malfunzionamento del proiettore.

## Attenzione

- Assicurarsi di non utilizzare il proiettore nelle seguenti posizioni.
  - Non utilizzare il proiettore appoggiandolo su un lato.
  - Non proiettare le immagini verso l'alto o verso il basso.
  - Non inclinare il proiettore a destra o a sinistra.
- Se si sta usando il proiettore ad altitudini superiori ai 1.500 m, impostare **Modo alta quota** su **On** nel menu del proiettore, per garantire che la temperatura interna dello stesso sia regolata correttamente.
  - ☛ **Impostazioni > Modo alta quota**

## » Link correlati

- "Precauzioni sull'installazione" p.17

## Precauzioni sull'installazione

### Spazio di installazione

## Attenzione

Assicurarsi di lasciare il seguente spazio intorno al proiettore, in modo da non ostruire lo sfintatoio dell'aria e la presa dell'aria.

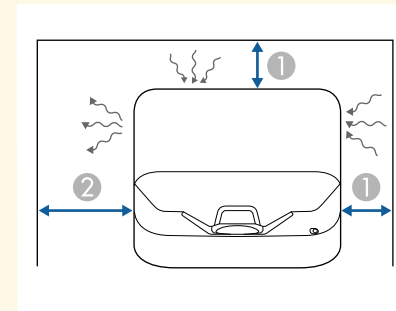

① 10 cm

② 30 cm

Fare riferimento a queste sezioni per collegare il proiettore a una serie di sorgenti di proiezione.

## Attenzione

- Controllare la forma e l'orientamento dei connettori o di eventuali cavi che si prevede di collegare. Non forzare i connettori nelle porte se non entrano. Il dispositivo o il proiettore potrebbero risultrne danneggiati o potrebbero non funzionare correttamente.

## » Link correlati

- "Collegamento a sorgenti video" [p.18](#)
- "Collegamento a dispositivi USB esterni" [p.18](#)
- "Collegamento a dispositivi audio esterni" [p.19](#)
- "Connessione di un lettore multimediale in streaming" [p.19](#)
- "Collegamento a un sistema AV compatibile eARC/ARC" [p.20](#)

## Collegamento a sorgenti video

Se la sorgente video ha una porta HDMI, è possibile collegarla al proiettore usando un cavo HDMI e inviare l'audio della sorgente immagine con l'immagine proiettata.

## Attenzione

Non accendere la sorgente video prima di collegarla al proiettore. Ciò potrebbe provocare danni al proiettore.



- Se la porta del dispositivo che si collega ha una forma insolita, utilizzare il cavo in dotazione con il dispositivo o un cavo opzionale per collegarlo al proiettore.
- Alcuni tipi di attrezzatura video sono in grado di emettere diversi tipi di segnale. Leggere il manuale dell'utente fornito con l'attrezzatura video per verificare quali tipi di segnali possono essere emessi.
- Quando si inviano immagini a 18 Gbps come 4K a 60 Hz 4: 4: 4, utilizzare un cavo HDMI (velocità premium elevata). Se si utilizza un cavo non compatibile, le immagini potrebbero non essere visualizzate correttamente.

- 1** Collegare il cavo HDMI alla porta HDMI della sorgente video.
- 2** Collegare l'altra estremità alla porta HDMI del proiettore.

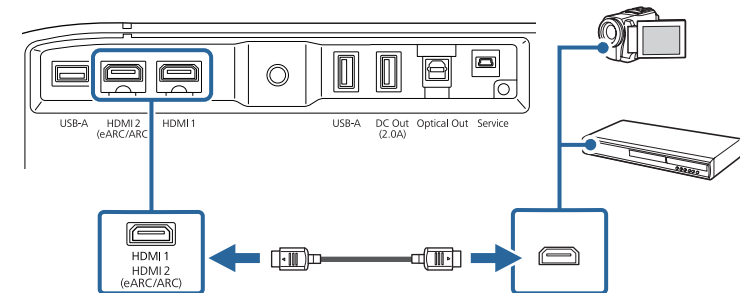

## Collegamento a dispositivi USB esterni

Collegando uno di questi dispositivi al proiettore, è possibile proiettare immagini e altri contenuti o riprodurre audio senza utilizzare un dispositivo video.

- Microfono
- Unità flash USB
- Telecamera digitale
- Disco rigido USB



- Non si garantisce che la porta USB-A funzioni con tutte le periferiche che supportano USB.
- Potrebbe essere necessaria un'app per proiettare contenuti dal dispositivo USB.
- I dischi rigidi USB devono soddisfare i seguenti requisiti:
  - Conformità alla classe di archiviazione di massa USB (non sono supportati tutti i dispositivi di classe di archiviazione di massa USB)
  - Formattato in FAT16/32
  - Autoalimentati dal proprio alimentatore CA (i dischi rigidi alimentati tramite bus non sono consigliati)
  - Evitare di usare dischi rigidi con più partizioni

**1** Se il dispositivo USB ha in dotazione un alimentatore, inserire il dispositivo in una presa elettrica.

**2** Collegare il dispositivo USB alla porta USB-A del proiettore.

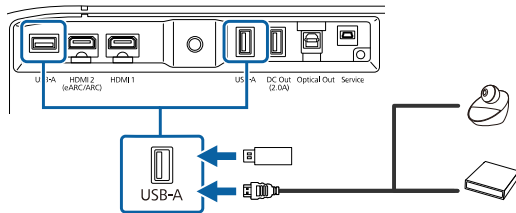

## Attenzione

- Usare il cavo USB in dotazione oppure specificato per l'uso con il dispositivo.
- Se il cavo USB è troppo lungo, il dispositivo potrebbe non funzionare correttamente. Si consiglia di utilizzare un cavo USB di al massimo tre metri.
- Se si utilizza un hub USB, il dispositivo potrebbe non funzionare correttamente. Si consiglia di verificare il funzionamento in anticipo.

**3** Se necessario, collegare l'altra estremità al dispositivo.

## Collegamento a dispositivi audio esterni

Se l'amplificatore o l'altoparlante dispone di una porta di ingresso audio ottica digitale, è possibile collegarlo al proiettore tramite un cavo audio ottico digitale e proiettare audio dalla sorgente dell'immagine.

**1** Collegare il cavo audio ottico digitale alla porta di ingresso audio ottica digitale del dispositivo audio.

**2** Collegare l'altra estremità alla porta Optical Out del proiettore.

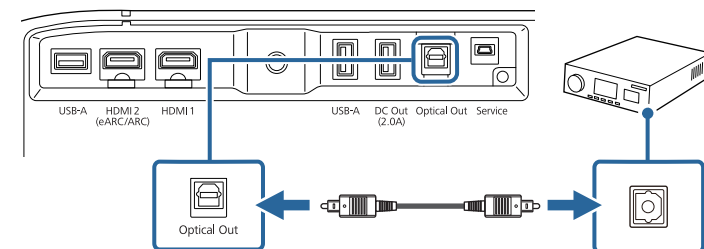

Per modificare le impostazioni audio, è possibile impostare **Uscita audio** nel menu **Suono** del proiettore.

### » Link correlati

- "Impostazioni audio dettagliate" [p.45](#)

## Connessione di un lettore multimediale in streaming

È possibile collegare un lettore multimediale in streaming alla porta HDMI del proiettore. Collegando il cavo USB dell'alimentazione, è possibile alimentare il lettore multimediale in streaming dal proiettore.

- 1 Collegare un lettore multimediale in streaming alla porta HDMI del proiettore.

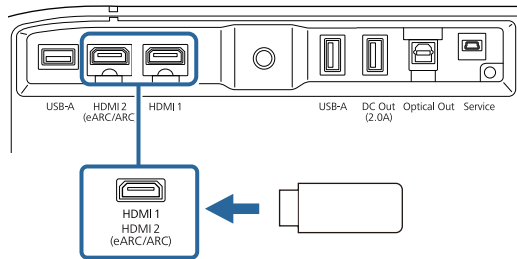

- 2 Collegare il cavo USB di alimentazione alla porta DC Out del proiettore.

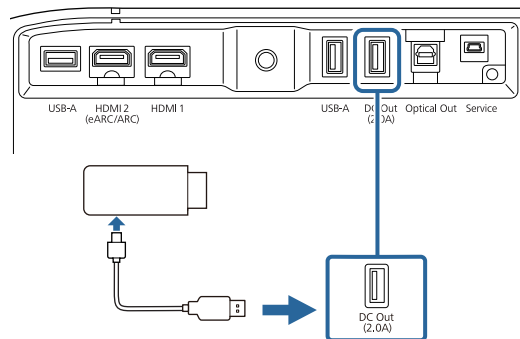

- 3 Collegare l'altra estremità al lettore multimediale in streaming.

### Attenzione

Usare il cavo in dotazione oppure specificato per l'uso con il dispositivo di streaming multimediale.

## Collegamento a un sistema AV compatibile eARC/ARC

Se il sistema AV o gli altoparlanti, come una soundbar, dispongono di una porta HDMI, è possibile collegarli al proiettore utilizzando un cavo HDMI (con Ethernet) per trasmettere l'audio a questi dispositivi.

- 1 Collegare il cavo HDMI alla porta di uscita HDMI del sistema AV (compatibile con eARC o ARC).
- 2 Collegare l'altra estremità alla porta HDMI2 (eARC/ARC) del proiettore.

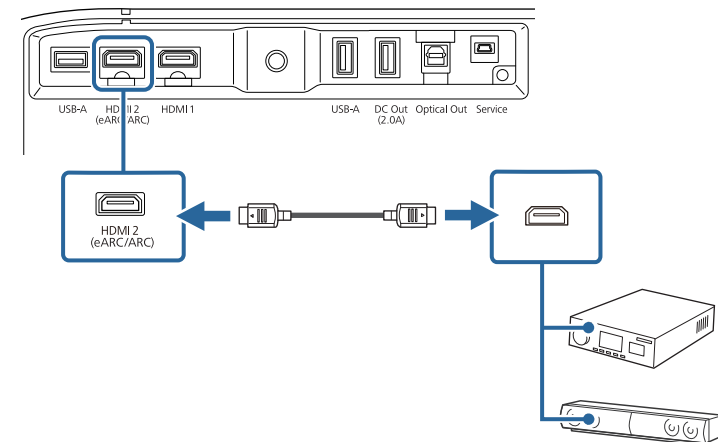



- Per emettere audio dalla porta HDMI2 (eARC/ARC) del proiettore, impostare **HDMI2 ARC** su **On** e **Uscita audio** su **ARC (Auto)** o **eARC** nel menu del proiettore.
  - ☛ **Impostazioni > HDMI CEC > Controllo CEC > HDMI2 ARC**
  - ☛ **Suono > Uscita audio**
- Per emettere un audio di qualità superiore dalla porta HDMI2 (eARC/ARC) del proiettore, impostare **Uscita audio** su **ARC (Auto)** nel menu **Suono** del proiettore.
- Durante la riproduzione di contenuti Android TV, l'audio viene emesso in 2 canali (L-PCM).
- Consultare *Supplemental A/V Support Specification* per i formati audio supportati eARC/ARC.

## » Link correlati

- "Impostazioni audio dettagliate" [p.45](#)

Il telecomando usa due batterie AAA in dotazione con il proiettore.

## Attenzione

Leggere le seguenti *Istruzioni sulla sicurezza* prima di maneggiare le batterie.

- 1 Rimuovere il coperchio della batteria come mostrato.

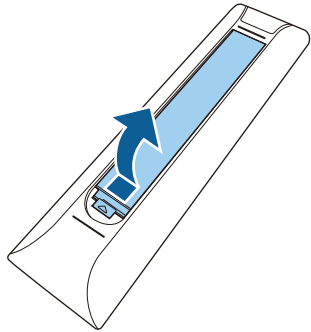

- 2 Rimuovere le vecchie batterie, se necessario.



Smaltire le batterie esauste in conformità ai regolamenti locali.

- 3 Inserire le batterie con le estremità + e - rivolte come mostrato.

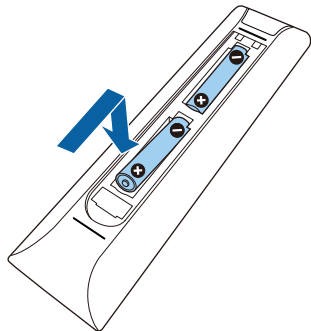

## ⚠ Avvertenza

Verificare la posizione dei simboli (+) e (-) all'interno del vano batterie per accertarsi che siano inserite correttamente. Se le batterie non vengono utilizzate correttamente, possono esplodere o perdere liquido, causando incendi, infortuni o danni al prodotto.

- 4 Chiudere il coperchio della batteria e premere verso il basso finché non si sentirà uno scatto.

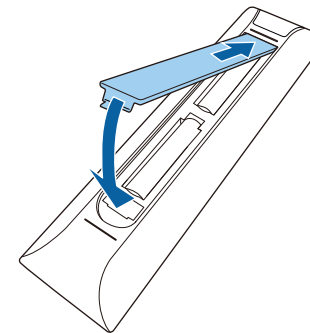

## » Link correlati

- "Funzionamento del telecomando" [p.22](#)
- "Funzionamento del telecomando" [p.22](#)

---

## Funzionamento del telecomando

Il telecomando consente di controllare il proiettore da praticamente qualsiasi punto della stanza.

Si consiglia di puntare il telecomando verso i ricevitori del proiettore entro la distanza e le angolazioni qui elencate.

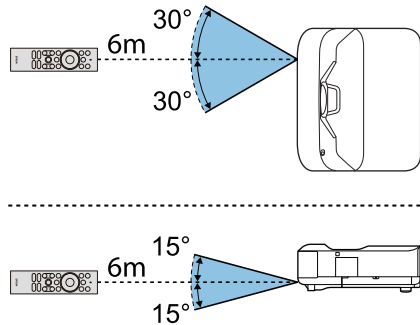

Il proiettore potrebbe non rispondere ai comandi se si utilizza il telecomando in condizioni con luci fluorescenti intense o alla luce diretta del sole. Se si prevede di non usare il telecomando per un periodo di tempo prolungato, togliere le batterie.

Quando si accende il proiettore la prima volta, è necessario impostare Android TV.



È possibile modificare ogni impostazione anche dopo aver completato l'impostazione iniziale. Premere il tasto  sul telecomando per visualizzare il menu e modificare le impostazioni.

**1** Accendere il proiettore.

**2** Quando viene visualizzata la schermata di accoppiamento, tenere premuto il tasto [Enter] e il tasto  sul telecomando per accoppiare telecomando e proiettore.

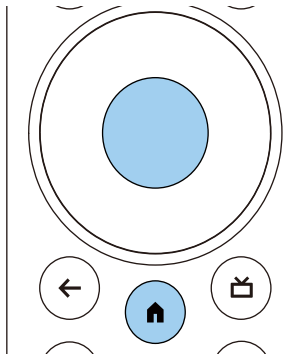

Quando inizia l'accoppiamento, l'indicatore sul telecomando lampeggia. Una volta completato l'accoppiamento, l'indicatore si spegne.

**3** Al termine dell'accoppiamento, attenersi alle istruzioni sullo schermo per effettuare le impostazioni necessarie.

**4** Quando viene visualizzata la schermata di selezione della lingua, selezionare la lingua da utilizzare.

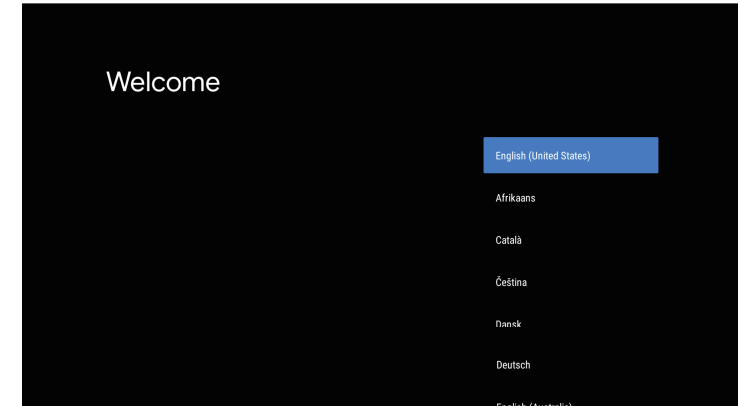

**5** Quando viene visualizzata la schermata di impostazione del Wi-Fi, selezionare la rete wireless da utilizzare, quindi attenersi alle istruzioni a schermo per eseguire le impostazioni necessarie.

- È necessaria una connessione internet per visualizzare i contenuti online. Assicurarsi di utilizzare il servizio Wi-Fi.
- Il cliente è responsabile di eventuali addebiti durante il download dell'app o la visione di contenuti online.

**6** Quando viene visualizzata la schermata di accesso, accedere tramite l'account di Google.

- È possibile scaricare diverse app e giochi su Google Play accedendo con l'account di Google.
- Inoltre è possibile creare un account Google sul computer o il dispositivo smart.

Una volta terminata l'impostazione iniziale, viene visualizzata la schermata iniziale.



## » Link correlati

- "Schermata iniziale di Android TV" [p.25](#)



Il contenuto della schermata iniziale può cambiare in base alla versione di Android TV.

## Schermata iniziale di Android TV

Quando si accende il proiettore o si preme il tasto  sul telecomando, viene visualizzata la schermata iniziale di Android TV

È possibile accedere facilmente a contenuti online, applicazioni e alle impostazioni del proiettore dalla schermata iniziale.

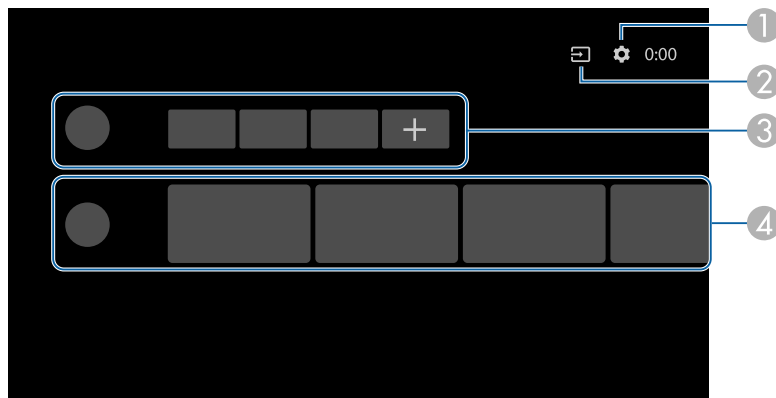

	Descrizione
①	Consente di visualizzare il menu <b>Impostazioni</b> . È possibile selezionare diverse impostazioni come Wi-Fi, la lingua e le informazioni sull'account di Google.
②	Consente di visualizzare un elenco delle sorgenti in ingresso disponibili.
③	Consente di visualizzare le applicazioni scaricate sul proiettore. È possibile aggiungere applicazioni all'elenco selezionando l'icona +.
④	Consente di visualizzare i contenuti online consigliati dalle applicazioni.

# Utilizzo delle funzioni base del proiettore

Seguire le istruzioni contenute in queste sezioni per usare le funzioni di base del proiettore.

## ► Link correlati

- "Accensione del proiettore" [p.27](#)
- "Spegnimento del proiettore" [p.28](#)
- "Messa a fuoco dell'immagine usando la leva di regolazione della messa a fuoco" [p.29](#)
- "Correzione della distorsione nell'immagine" [p.30](#)
- "Regolazione del colore dell'immagine" [p.32](#)
- "Regolazione manuale della luminosità della sorgente luminosa" [p.33](#)
- "Regolazione del contrasto in base alla luminosità del contenuto" [p.34](#)
- "Selezione di una sorgente immagine" [p.35](#)
- "Rapporto d'aspetto dell'immagine" [p.36](#)
- "Modo colore" [p.38](#)
- "Regolazione della qualità dell'immagine" [p.40](#)
- "Controllo del volume con i tasti Volume" [p.43](#)
- "Regolazione delle impostazioni audio (Modo Suono)" [p.44](#)
- "Spegnimento temporaneo del suono (Silenziamento audio)" [p.47](#)
- "Disattivazione temporanea dell'immagine (schermata vuota)" [p.48](#)

Quando si collegano gli apparecchi video al proiettore, accendere gli apparecchi video che si desidera usare una volta acceso il proiettore.

- 1** Collegare il cavo elettrico all'alimentazione del proiettore e inserirlo in una presa elettrica.

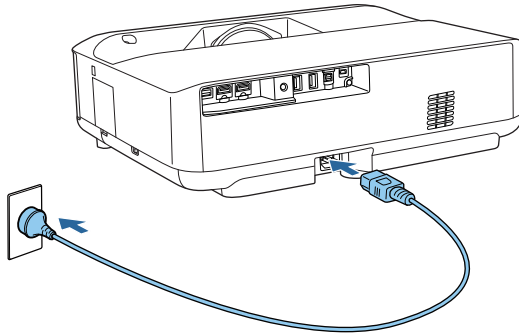

Il proiettore entra in modalità standby. Ciò indica che il proiettore è alimentato, ma non è ancora acceso.

- 2** Premere l'interruttore di alimentazione sul proiettore o sul telecomando per accendere il proiettore.

L'indicatore di stato lampeggia in blu mentre il proiettore si sta riscaldando. Una volta riscaldato il proiettore, l'indicatore di stato smette di lampeggiare e diventa blu.

La prima volta che si accende il proiettore, vengono visualizzate la schermata di accoppiamento del telecomando e la schermata iniziale. Attenersi alle istruzioni a schermo per completare le impostazioni.

## **Avvertenza**

- Non guardare mai nella lente del proiettore quando la sorgente luminosa è accesa. Questo potrebbe danneggiare gli occhi ed è pericoloso, in particolare, per i bambini.
- Quando si accende il proiettore a distanza mediante il telecomando, assicurarsi che nessuno guardi nell'obiettivo.
- Durante la proiezione, non ostruire la luce proveniente dal proiettore con un libro o altri oggetti. Se si ostruisce la luce proveniente dal proiettore, l'area su cui si riflette la luce diventa calda, causando la fusione, ustioni o incendi. Inoltre, l'obiettivo potrebbe surriscaldarsi a causa della luce riflessa, causando anomalie del proiettore. Per interrompere la proiezione, spegnere il proiettore.



Quando si utilizza a un'altitudine maggiore di 1.500 m, impostare **Modo alta quota** su **On**.

 **Impostazioni > Modo alta quota**

## » **Link correlati**

- "Impostazioni della funzione proiettore - Menu Impostazioni" [p.68](#)
- "Configurazione di Android TV sul proiettore" [p.24](#)
- "Parti e funzioni del proiettore" [p.9](#)

Spegnere il proiettore dopo l'uso.



- Spegnere il prodotto quando non è in uso per prolungarne la vita utile. La vita utile della sorgente luminosa varia in base al modo selezionato, alle condizioni ambientali e all'uso. La luminosità diminuisce con il tempo.

**1** Tenere premuto l'interruttore di alimentazione sul proiettore o sul telecomando.

Selezionare **Spegnere** sulla schermata visualizzata.

La sorgente luminosa si spegne e l'indicatore di stato si spegne.



Una breve pressione del pulsante di accensione mette il proiettore in modalità di sospensione e continuerà a funzionare con alimentazione minima anche se l'alimentazione è spenta. Ciò consente di avviare rapidamente il proiettore quando lo si accende la volta seguente.

**2** Per trasportare o conservare il proiettore, assicurarsi che l'indicatore di stato sul proiettore sia spento, quindi scollegare il cavo di alimentazione.

## » Link correlati

- "Parti e funzioni del proiettore" [p.9](#)

È possibile correggere la messa a fuoco tramite la leva di regolazione della messa a fuoco.

- 1** Accendere il proiettore e visualizzare un'immagine.
- 2** Aprire il coperchio della leva di regolazione della messa a fuoco.

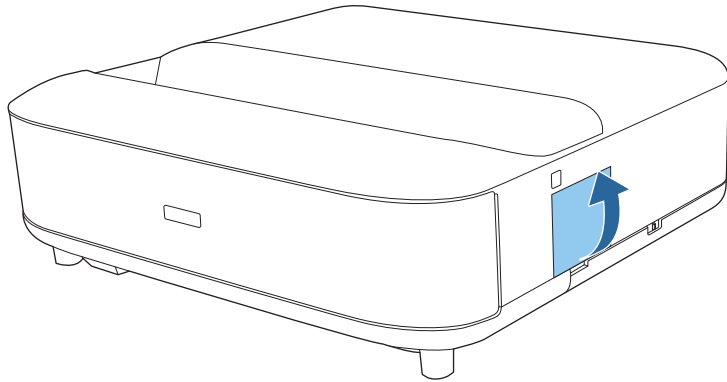

- 3** Spostare la leva di regolazione della messa a fuoco per regolare la messa a fuoco.

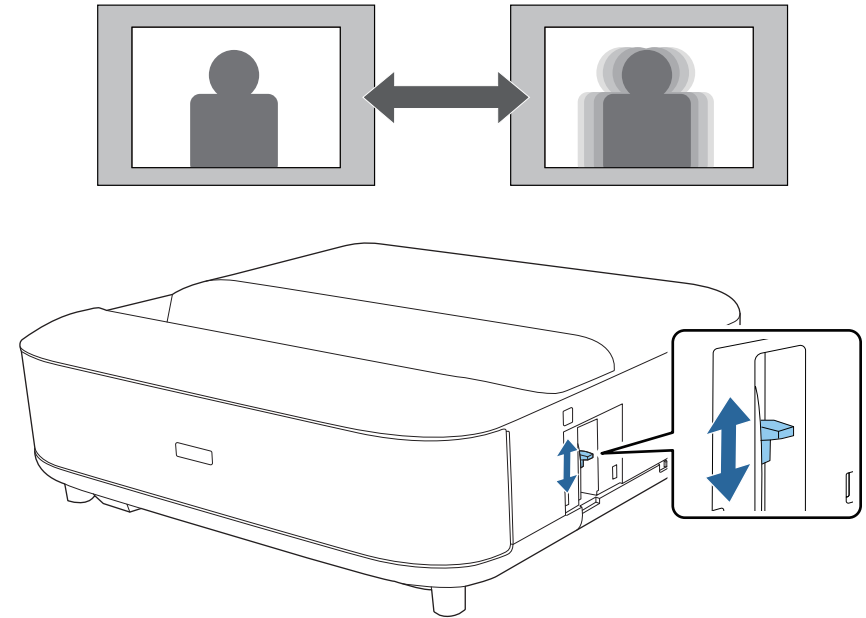

- 4** Chiudere il coperchio della leva di regolazione della messa a fuoco.

Quando l'immagine proiettata è curva o non rettangolare, è possibile correggere la distorsione nell'immagine proiettata seguendo le istruzioni visualizzate sullo schermo.

Dopo la correzione, l'immagine è leggermente più piccola.



Per correggere la distorsione più facilmente, è possibile utilizzare l'applicazione Epson Setting Assistant su uno smartphone o un tablet dotato di funzione fotocamera. Installare l'applicazione tramite il codice QR visualizzato sullo schermo proiettato. Il cliente è responsabile di eventuali addebiti durante il download dell'app.

**1** Accendere il proiettore e visualizzare un'immagine.

**2** Premere il tasto  sul telecomando.

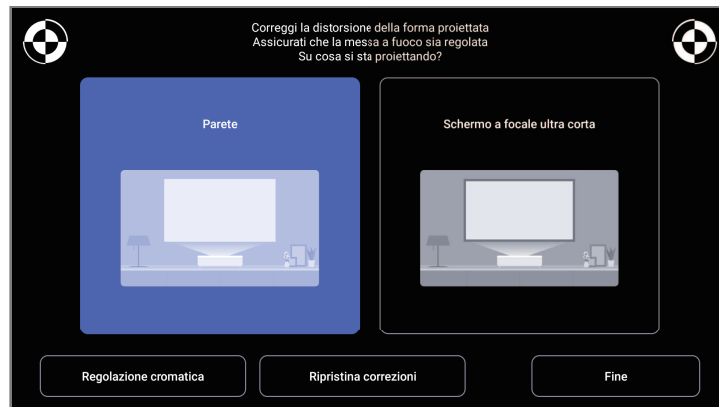

**3** Osservando i segni in alto a destra e in alto a sinistra dello schermo, regolare la messa a fuoco tramite la leva di messa a fuoco.

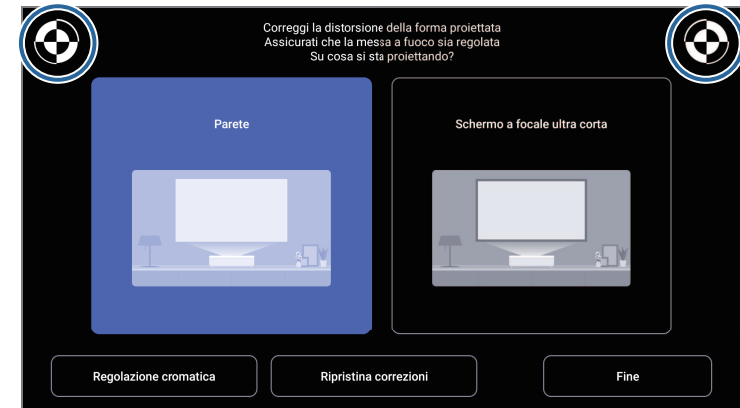

**4** Per correggere la distorsione dell'immagine, attenersi alle istruzioni a schermo.

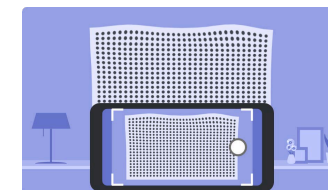
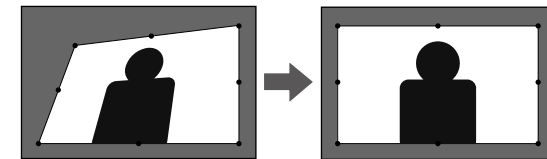

È possibile utilizzare il tasto  sul telecomando per chiudere il menu.

## » Link correlati

- "Impostazioni di installazione del proiettore - Menu Installazione" [p.67](#)
- "Messa a fuoco dell'immagine usando la leva di regolazione della messa a fuoco" [p.29](#)

Quando si proietta su una parete, è possibile utilizzare la correzione del colore preimpostata per compensare il colore della parete.

È possibile effettuare ulteriori regolazioni dettagliate del colore nel menu **Qualità foto** del proiettore.

**1** Accendere il proiettore e visualizzare un'immagine.

**2** Premere il tasto  sul telecomando.

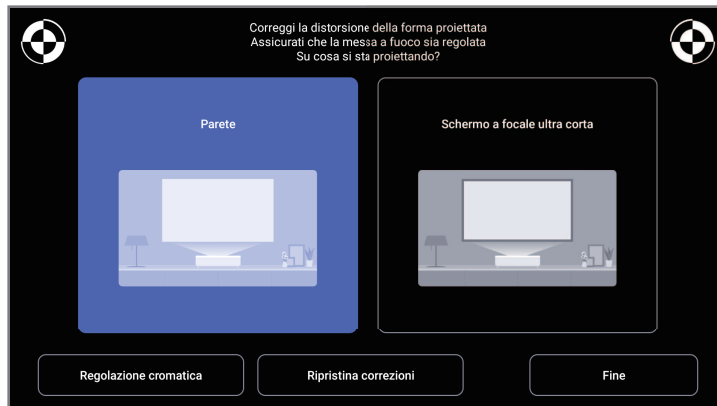

**3** Selezionare **Regolazione cromatica** e premere il tasto [Enter].

**4** Selezionare il colore più simile al colore della parete, selezionare **OK**, quindi premere il pulsante [Enter].



#### » Link correlati



- "Impostazioni della qualità dell'immagine - Menu Qualità foto" [p.63](#)



È possibile regolare la luminosità della sorgente luminosa del proiettore.





Questa funzione non è disponibile quando si verifica un problema.

- 1** Accendere il proiettore e visualizzare un'immagine.
- 2** Per ridurre o aumentare l'emissione luminosa, premere i tasti  o  sul telecomando.  
Sullo schermo viene visualizzato un indicatore di emissione luminosa.

È possibile attivare il Contrasto dinamico per ottimizzare automaticamente la luminosanza dell'immagine. In questo modo si migliora il contrasto dell'immagine sulla luminosità dei contenuti proiettati.

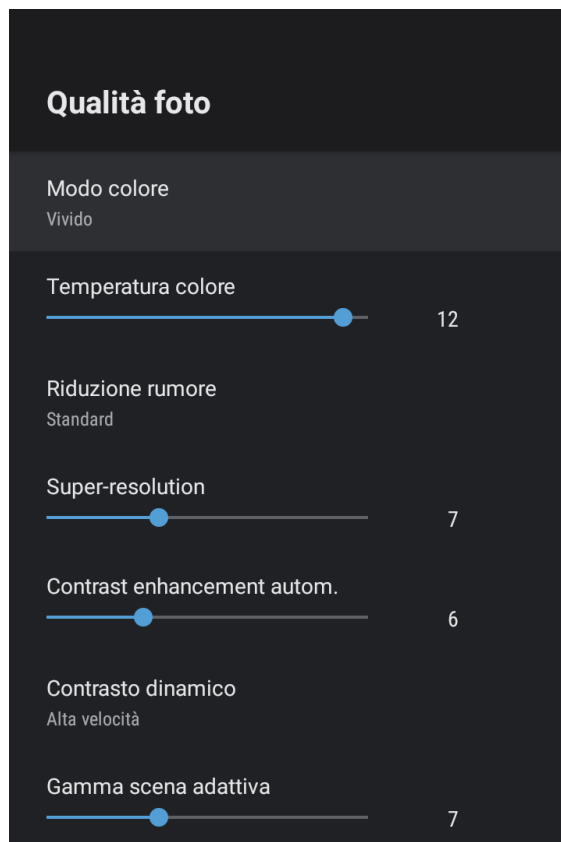
- 1** Accendere il proiettore e visualizzare un'immagine.
- 2** Premere il tasto  sul telecomando.
- 3** Selezionare il menu **Qualità foto** e premere il tasto [Enter].





- 4** Selezionare **Contrasto dinamico** e premere [Enter].
- 5** Selezionare una delle opzioni seguenti e premere [Enter]:
  - **Alta velocità** per regolare la luminosità non appena cambia la scena.
  - **Normale** per una regolazione standard della luminosità.
- 6** Premere  per uscire dai menu.

#### » Link correlati

- "Impostazioni della qualità dell'immagine - Menu Qualità foto" [p.63](#)

Quando al proiettore sono collegate più sorgenti di immagini, è possibile passare dall'una all'altra.

- 1** Accertarsi che la sorgente immagine collegata che si desidera utilizzare sia accesa.
- 2** Per le sorgenti immagine video, inserire un DVD o altro supporto video e premere play.
- 3** Effettuare una delle seguenti operazioni:
  - Per modificare la sorgente dell'immagine su HDMI1 o HDMI2, premere il tasto  sul telecomando.  
Quindi, selezionare la sorgente da utilizzare dalla schermata visualizzata.
  - Per modificare la sorgente dell'immagine sulla schermata iniziale di Android TV, premere il tasto  sul telecomando.



Quando non viene rilevato il segnale dell'immagine, verificare i collegamenti tra il proiettore e la sorgente dell'immagine.

## » Link correlati

- "Collegamenti del proiettore" [p.18](#)
- "Parti del proiettore - Telecomando del proiettore" [p.12](#)
- "Impostazioni della qualità del suono - Menu Suono" [p.65](#)

Il proiettore può visualizzare immagini in differenti rapporti tra ampiezza e altezza, chiamati rapporti d'aspetto. Generalmente il segnale in ingresso dalla sorgente video determina il rapporto d'aspetto dell'immagine. Tuttavia, è possibile modificare il rapporto di aspetto di alcune immagini per adattarsi allo schermo.

Se si desidera usare sempre un determinato rapporto d'aspetto per una certa sorgente di ingresso video, è possibile selezionare il menu **Qualità foto** del proiettore.

#### » Link correlati

- "Cambio del rapporto d'aspetto dell'immagine" [p.36](#)
- "Rapporti d'aspetto dell'immagine disponibili" [p.37](#)

## Cambio del rapporto d'aspetto dell'immagine

Il rapporto d'aspetto dell'immagine visualizzata può essere cambiato.

**1** Accendere il proiettore e visualizzare un'immagine.

**2** Premere il tasto  sul telecomando.

**3** Selezionare il menu **Qualità foto** e premere il tasto [Enter].

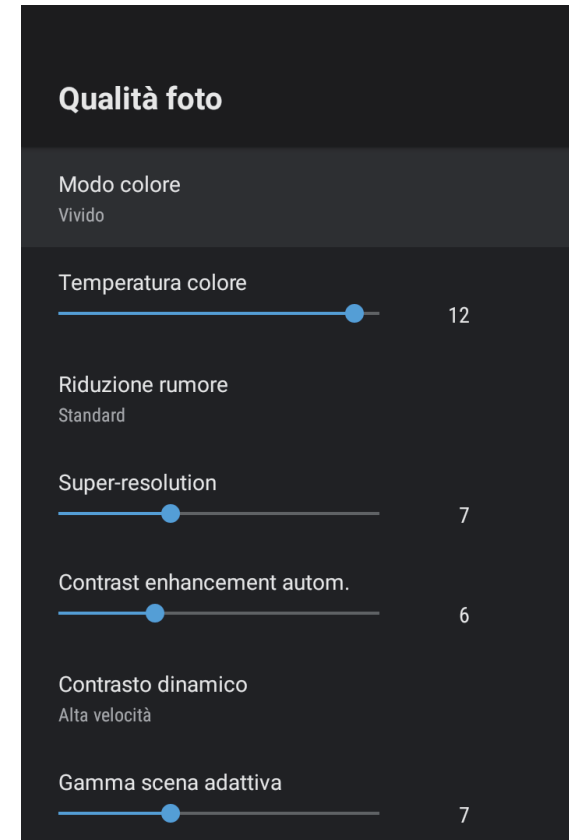

**4** Selezionare **Rapporto aspetto** e premere [Enter].

**5** Selezionare uno dei rapporti di aspetto disponibili per il segnale in ingresso e premere [Enter].

**6** Premere  per uscire dai menu.

## Rapporti d'aspetto dell'immagine disponibili

Possono essere impostati i seguenti rapporti d'aspetto dell'immagine, in base al segnale in ingresso dalla sorgente immagine.



- Tenere presente che la funzione Formato del proiettore per ridurre, ingrandire o dividere l'immagine proiettata per scopi commerciali o per visione pubblica potrebbe violare i diritti degli autori dell'immagine in base alle normative sul copyright.

Modalità formato	Descrizione
Normale	Visualizza le immagini usando l'intera area di proiezione mantenendo il rapporto d'aspetto dell'immagine.
Schermo intero	Visualizza le immagini usando tutta l'area di proiezione, ma non mantiene il rapporto d'aspetto.
Zoom	Visualizza le immagini usando l'intera ampiezza dell'area di proiezione mantenendo il rapporto d'aspetto dell'immagine.

Il proiettore offre differenti Modi colore per fornire luminosità, contrasto e colore ottimali per diversi ambienti di visualizzazione e tipi di immagine. È possibile selezionare il modo che corrisponda all'immagine e all'ambiente o provare i modi disponibili.

#### » Link correlati

- "Cambio del modo colore" [p.38](#)
- "Modi colore disponibili" [p.39](#)

## Cambio del modo colore

Il **Modo colore** del proiettore può essere cambiato usando il telecomando per ottimizzare l'immagine per il proprio ambiente di visualizzazione.

- 1** Accendere il proiettore e visualizzare un'immagine.
- 2** Premere il tasto  sul telecomando.

- 3** Selezionare il menu **Qualità foto** e premere il tasto [Enter].

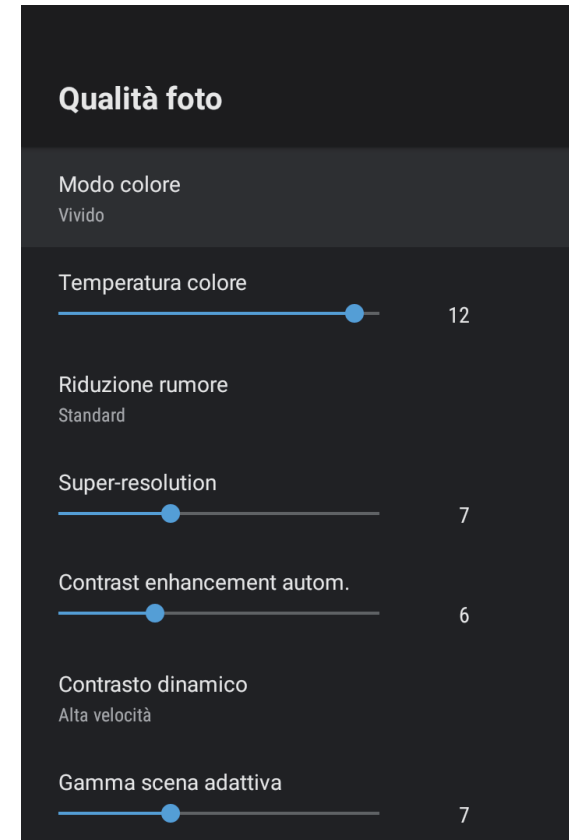

- 4** Selezionare **Modo colore** e premere [Enter].
- 5** Selezionare la modalità colore da utilizzare dall'elenco e premere [Enter].
- 6** Premere  per uscire dai menu.

## » Link correlati

- "Impostazioni della qualità dell'immagine - Menu Qualità foto" [p.63](#)

---

## Modi colore disponibili

Il proiettore potrà essere impostato in modo che usi questi Modi colore in base all'ambiente e ai tipi di immagine.

Modo colore	Descrizione
Dinamico	È la modalità con maggiore luminosità. Ottimo se la priorità è la luminosità.
Vivido	Ottimo per visualizzare contenuti con colori luminosi.
Cinema	Ottimo per visualizzare contenuti come i film.
Naturale	Riproduce i colori naturali. Si tratta dell'opzione migliore per la regolazione del colore dell'immagine.

È possibile regolare i vari aspetti della qualità delle immagini proiettate.

## » Link correlati

- "Regolazione della qualità dell'immagine in dettaglio" [p.40](#)
- "Regolazione della risoluzione dell'immagine" [p.41](#)
- "Impostazione dell'interpolazione frame" [p.42](#)

## Regolazione della qualità dell'immagine in dettaglio

È possibile regolare i vari aspetti della visualizzazione di come qualità e colori sono visualizzati nelle immagini proiettate.



Per ottimizzare la tonalità colore in base alla scena e ottenere un'immagine più vivace, correggere l'immagine regolando l'impostazione **Gamma scena adattiva**.

**1** Accendere il proiettore e visualizzare un'immagine.

**2** Premere il tasto  sul telecomando.

**3** Selezionare il menu **Qualità foto** e premere il tasto [Enter].

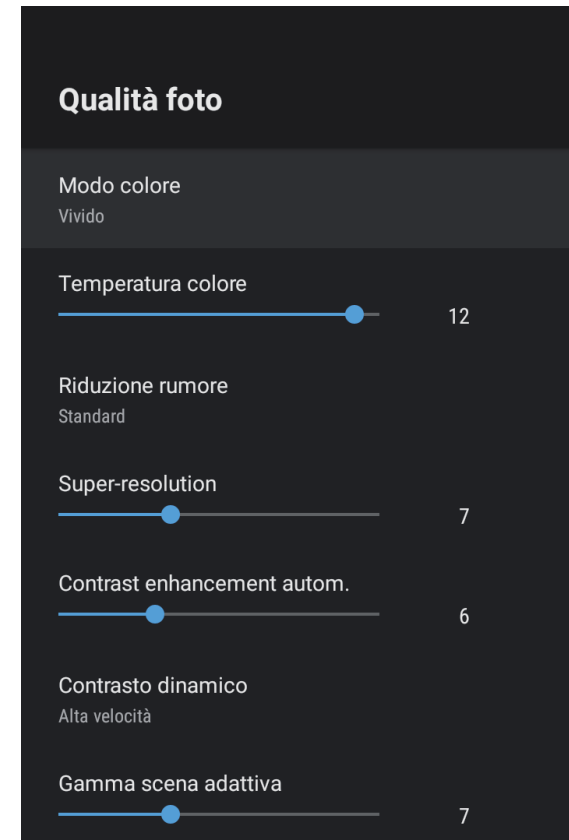

**4** Selezionare **Impostazioni personalizzate** e premere [Enter].

**5** Selezionare una delle opzioni seguenti:

- Per regolare la luminosità generale del colore, regolare l'impostazione **Luminosità**.
- Per regolare la differenza tra le zone di luce e di ombra nelle immagini, regolare l'impostazione **Contrasto**.



- Per regolare l'intensità generale del colore, regolare l'impostazione **Saturazione**.
- Per regolare il bilanciamento del verde verso toni magenta nell'immagine, regolare l'impostazione **Tinta**.
- Per regolare il contorno dell'immagine, regolare l'impostazione **Nitidezza**.

**6** Premere  per uscire dai menu.



È possibile impostare la tonalità generale del colore regolando l'impostazione **Temperatura colore** nel menu **Qualità foto** se l'immagine tende troppo al blu o al rosso.

#### » Link correlati

- "Impostazioni della qualità dell'immagine - Menu Qualità foto" [p.63](#)

## Regolazione della risoluzione dell'immagine

È possibile regolare la risoluzione dell'immagine per riprodurre un'immagine chiara con una texture più accentuata e un effetto materico.

**1** Accendere il proiettore e passare alla sorgente di immagine che si desidera utilizzare.

**2** Premere il tasto  sul telecomando.

**3** Selezionare il menu **Qualità foto** e premere il tasto [Enter].

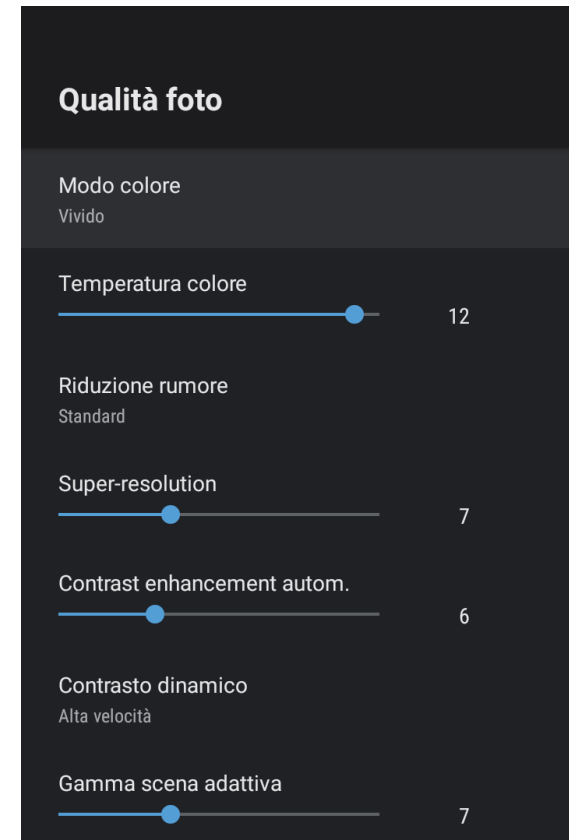

**4** Regolare individualmente ciascuna impostazione nel menu **Qualità foto** del proiettore se necessario.

- Per ridurre lo sfarfallio delle immagini, regolare l'impostazione **Riduzione rumore**.
- Per ridurre la sfocatura visualizzata quando si proiettano immagini in bassa risoluzione, regolare l'impostazione **Super-resolution**.

- Per creare un'immagine più chiara e nitida regolando automaticamente il contrasto, regolare l'impostazione **Contrast enhancement autom.**

**5** Premere  per uscire dai menu.

## Impostazione dell'interpolazione frame

È possibile utilizzare la funzione **Interpolazione frame** del proiettore per uniformare i video in rapido movimento confrontando fotogrammi immagine consecutivi e inserendo un fotogramma immagine intermedio tra di essi.

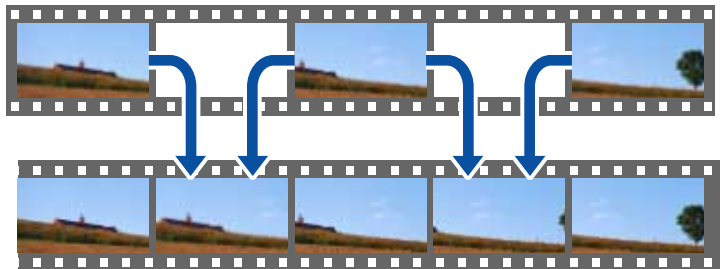

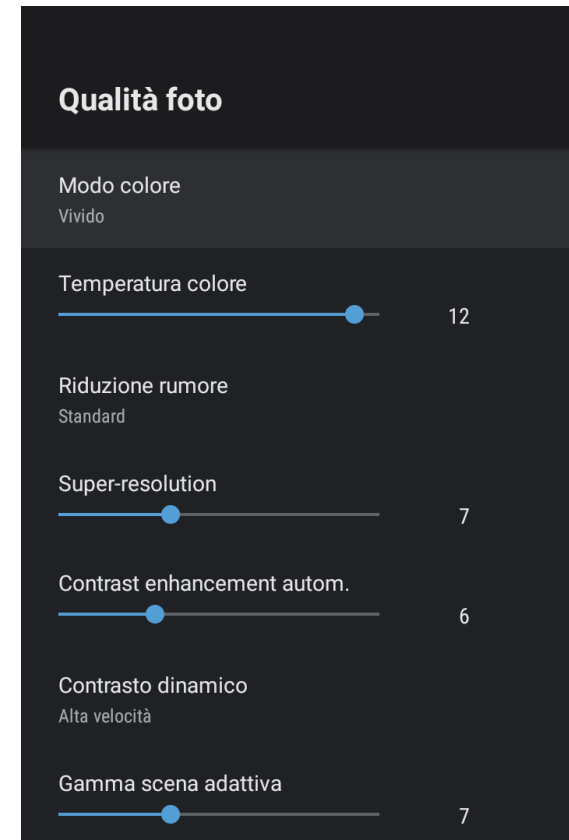

- 1** Accendere il proiettore e passare alla sorgente di immagine che si desidera utilizzare.
- 2** Premere il tasto  sul telecomando.

**3** Selezionare il menu **Qualità foto** e premere il tasto [Enter].



- 4** Selezionare **Interpolazione frame** e premere [Enter].
- 5** Selezionare il livello di interpolazione e premere [Enter].
- 6** Premere  per uscire dai menu.

È possibile controllare il volume con i tasti del volume.

- 1** Accendere il proiettore e avviare un video.
- 2** Per abbassare o alzare il volume, premere i tasti  o  sul telecomando.

Viene visualizzato un misuratore del volume.

## **Attenzione**

Non avviare la riproduzione con un'alta impostazione del volume. Rumori forti improvvisi possono provocare la perdita dell'udito.

Abbassare sempre il volume prima di spegnere il proiettore. In questo modo sarà possibile aumentare gradualmente il volume dopo l'accensione.

## » **Link correlati**

- "Impostazioni della funzione proiettore - Menu Impostazioni" [p.68](#)

Il proiettore offre diverse impostazioni audio per regolare la qualità del suono per vari ambienti di ascolto.

È possibile selezionare il modo che corrisponda all'immagine o provare i modi disponibili.



Le impostazioni audio illustrate nella sezione seguente sono disponibili solo per l'audio emesso dall'altoparlante del proiettore.

- 1** Accendere il proiettore e avviare un video.
- 2** Premere il tasto  sul telecomando.

- 3** Selezionare il menu **Suono** e premere il tasto [Enter].

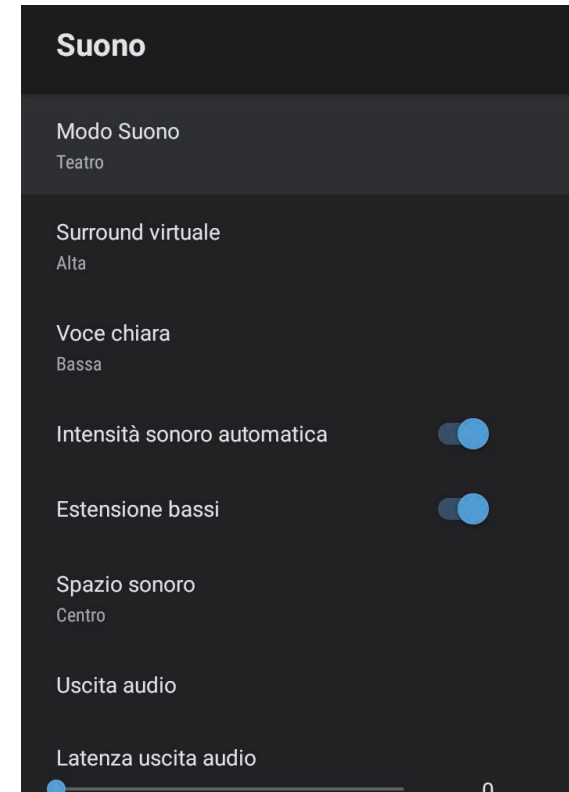

- 4** Selezionare **Modo Suono** e premere [Enter].
- 5** Selezionare la modalità audio e premere [Enter].
- 6** Selezionare le impostazioni audio dettagliate come l'effetto audio surround e definire le impostazioni in base all'ambiente di ascolto se necessario.
- 7** Premere  per uscire dai menu.

## » Link correlati

- "Modalità audio disponibili" [p.45](#)
- "Impostazioni audio dettagliate" [p.45](#)
- "Impostazioni della qualità del suono - Menu Suono" [p.65](#)

## Modalità audio disponibili

È possibile modificare le seguenti modalità audio nel menu **Suono** del proiettore.

Modo suono	Descrizione
Teatro	L'effetto surround ricrea l'ambiente acustico di un cinema. Consente di sentire un suono realistico e potente.
TV	Consente di riprodurre chiaramente le voci. È l'ideale per guardare notizie, documentari e altri programmi TV.
Studio	Con un'ampia gamma di frequenze di riproduzione e la qualità audio equilibrata, questa funzione riproduce il sonoro così come pensato da creatori e artisti.
Stadio	Questo riproduce realisticamente l'atmosfera di stadi e folle, garantendo una riproduzione della voce chiara e vivace. Consente di guardare gli sport con un'atmosfera realistica.
Concerto	Riproduce gli echi e la vastità di una sala da concerto, fornendo un vero e proprio senso di euforia.
Modo Karaoke	L'ideale per la riproduzione di contenuti per karaoke in quanto riproduce gli echi e la vastità di una sala da concerto. Consente la riproduzione di brani senza sacrificare gli effetti vocali forniti da app e microfoni per karaoke.

## Impostazioni audio dettagliate



È possibile impostare il proiettore per utilizzare questi menu audio dettagliati in base all'ambiente di ascolto.

Impostazione	Descrizione
Surround virtuale	Consente di regolare la forza dell'effetto surround. L'impostazione viene memorizzata per ogni Modo Suono.
Voce chiara	Consente di regolare la voce in modo che sia chiaramente udibile. L'impostazione viene memorizzata per ogni Modo Suono.
Intensità sonora automatica	Anche durante la riproduzione a volume basso, il bilanciamento tra toni alti e bassi viene corretto automaticamente nell'audio in modo che non siano sbilanciati.
Estensione bassi	Consente di enfatizzare i livelli dei bassi per riprodurre bassi potenti.
Spazio sonoro	Consente di regolare la qualità audio per adattarsi alla posizione di visualizzazione.

Impostazione	Descrizione
Uscita audio	<p>Selezionare la sorgente di ingresso e il dispositivo di uscita audio.</p> <ul style="list-style-type: none"> <li>• <b>Speaker/Optical (PCM)</b>: emette l'audio in formato PCM (2 canali) da un dispositivo audio esterno collegato alla porta Optical Out e dagli altoparlanti del proiettore.</li> <li>• <b>Speaker/Optical (Auto)</b>: emette un suono di qualità superiore da un dispositivo audio esterno collegato alla porta Optical Out e dagli altoparlanti del proiettore.</li> <li>• <b>ARC (PCM)</b>: emette l'audio in formato PCM (2 canali) da un dispositivo audio esterno compatibile ARC collegato alla porta HDMI2 (eARC/ARC).</li> <li>• <b>ARC (Auto)</b>: emette un suono di qualità superiore da un dispositivo audio esterno compatibile ARC collegato alla porta HDMI2 (eARC/ARC).</li> <li>• <b>eARC</b>: emette un suono di qualità superiore da un dispositivo audio esterno compatibile eARC collegato alla porta HDMI2 (eARC/ARC).</li> </ul> <p><b>Automatico</b> supporta i seguenti codec audio:</p> <ul style="list-style-type: none"> <li>• L-PCM (2 canali)</li> <li>• AC-3 (fino a 5.1 canali)</li> <li>• DTS (fino a 5.1 canali)</li> </ul> <div data-bbox="510 1034 1057 1219" style="border: 1px solid black; background-color: #ffffcc; padding: 5px;">  <ul style="list-style-type: none"> <li>• Se l'audio non viene emesso correttamente, selezionare <b>PCM</b>.</li> <li>• Durante la riproduzione di contenuti Android TV, l'audio viene emesso in 2 canali (L-PCM).</li> </ul> </div>
Latenza uscita audio	<p>Consente di regolare la latenza dell'audio. Se l'audio è veloce, selezionare un valore maggiore.</p> <p>Questa voce è disponibile solo per i seguenti tipi di audio.</p> <ul style="list-style-type: none"> <li>• audio emesso dagli altoparlanti del proiettore</li> <li>• audio emesso dalla porta HDMI2 (eARC/ARC)</li> <li>• audio emesso dalla porta Optical Out</li> </ul>

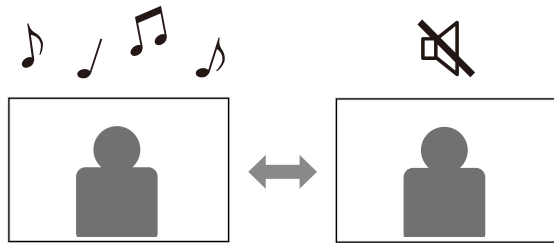

È possibile disattivare temporaneamente il suono.

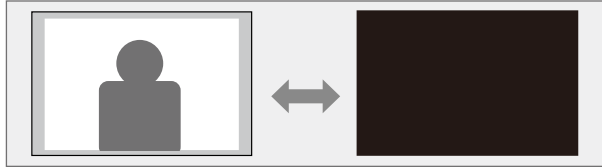

- 1** Premere il tasto  sul telecomando per disattivare temporaneamente l'audio.
- 2** Per riattivare il suono, premere nuovamente .

È possibile spegnere temporaneamente l'immagine proiettata. Questa funzionalità è utile quando si desidera utilizzare il proiettore come altoparlante.



- 1** Premere il tasto  sul telecomando per interrompere temporaneamente la proiezione.
- 2** Per riattivare l'immagine, premere nuovamente il tasto .



Qualsiasi azione video prosegue tuttavia, quindi non è possibile riprendere la proiezione dal punto in cui è stata spenta l'immagine proiettata.



# Regolazione delle funzioni del proiettore

Seguire le istruzioni contenute in queste sezioni per usare le funzioni di regolazione del proiettore.

## ► **Link correlati**

- "Modifica della dimensione o della posizione dell'immagine (immagine flessibile)" [p.50](#)
- "Capovolgimento dell'immagine orizzontalmente (immagine flessibile)" [p.51](#)
- "Sfocatura dei bordi dell'immagine (immagine flessibile)" [p.52](#)
- "Uso del proiettore come altoparlante Bluetooth" [p.53](#)
- "Uso di Chromecast built-in™" [p.55](#)
- "Funzioni HDMI CEC" [p.56](#)
- "Installazione di un codice di sicurezza" [p.58](#)
- "Aggiornamento del firmware del proiettore" [p.59](#)
- "Inizializzazione del proiettore" [p.60](#)

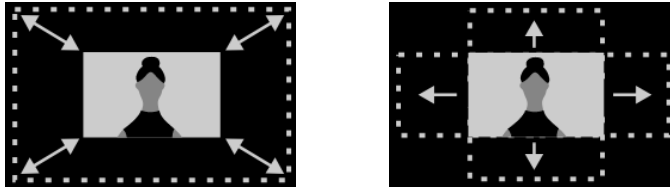

È possibile ridurre le dimensioni dell'immagine proiettata e modificare la posizione dell'immagine senza spostare il proiettore.



- 1** Accendere il proiettore e visualizzare un'immagine.
- 2** Premere il tasto  sul telecomando per visualizzare il menu **Immagine flessibile**.



Non è possibile utilizzare questo tasto durante la visualizzazione del menu **Installazione**.

- 3** Premere il tasto  o  sul telecomando per regolare la forma dell'immagine.



È possibile ridurre le dimensioni dell'immagine al 30%.

- 4** Utilizzare il pad direzionale per modificare la posizione dell'immagine.
- 5** Premere  per chiudere il menu **Immagine flessibile**.



È possibile ripristinare tutte le impostazioni nel menu **Immagine flessibile** premendo il tasto  durante la visualizzazione del menu **Immagine flessibile**.

È possibile capovolgere l'immagine proiettata orizzontalmente.

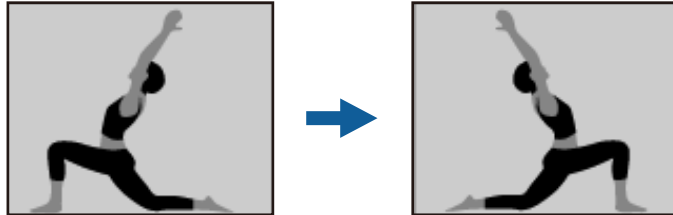

- 1** Accendere il proiettore e visualizzare un'immagine.
- 2** Premere il tasto  sul telecomando per visualizzare il menu **Immagine flessibile**.



Non è possibile utilizzare questo tasto durante la visualizzazione del menu **Installazione**.

- 3** Premere di nuovo il tasto  per capovolgere l'immagine proiettata in orizzontale.



È possibile ripristinare la funzione premendo nuovamente il tasto .

- 4** Premere  per chiudere il menu **Immagine flessibile**.



È possibile ripristinare tutte le impostazioni nel menu **Immagine flessibile** premendo il tasto  durante la visualizzazione del menu **Immagine flessibile**.

È possibile sfocare i bordi dell'immagine proiettata in modo che si fonda sulla parete su cui si effettua la proiezione.

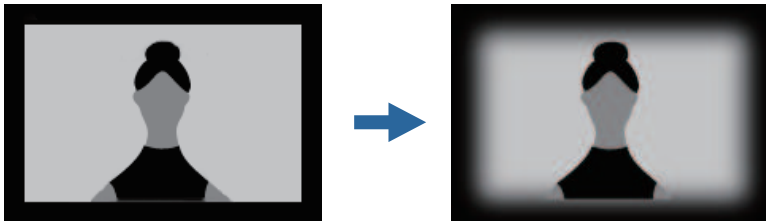

**1** Accendere il proiettore e visualizzare un'immagine.

**2** Premere il tasto  sul telecomando per visualizzare il menu **Immagine flessibile**.



Non è possibile utilizzare questo tasto durante la visualizzazione del menu **Installazione**.

**3** Premere il tasto  per sfocare i bordi dell'immagine proiettata.



È possibile ripristinare la funzione premendo nuovamente il tasto .

**4** Premere  per chiudere il menu **Immagine flessibile**.



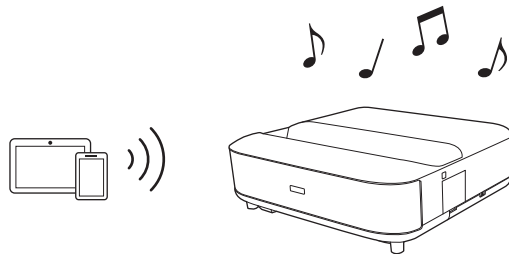

È possibile ripristinare tutte le impostazioni nel menu **Immagine flessibile** premendo il tasto  durante la visualizzazione del menu **Immagine flessibile**.

È possibile utilizzare l'altoparlante del proiettore per emettere audio da un dispositivo connesso via Bluetooth



- 1** Accendere il proiettore e visualizzare un'immagine.
- 2** Premere il tasto  sul telecomando.
- 3** Selezionare il menu **Modalità altoparlante Bluetooth** e premere [Enter] per abilitare l'impostazione.
- 4** Abilitare la funzione Bluetooth sul dispositivo da connettere e selezionare **Projector** dall'elenco dei dispositivi disponibili. Per ulteriori informazioni, vedere la documentazione fornita con il dispositivo.



- Per impostazione predefinita, il nome del proiettore è **Projector**. È possibile selezionare un altro nome o utilizzare un nome personalizzato dalle **Preferenze dispositivo** visualizzate quando si preme il tasto  sul telecomando.
- Quando si desidera sentire solo l'audio dal proiettore, è possibile disattivare l'immagine proiettata premendo il tasto  sul telecomando.
- Per annullare una connessione Bluetooth, scollegarsi dal dispositivo connesso.

- 5** Per uscire da **Modalità altoparlante Bluetooth**, impostarla su **Off**.



- Si verifica un leggero ritardo nell'uscita audio del dispositivo Bluetooth.
- Non è possibile collegare contemporaneamente più dispositivi tramite Bluetooth.
- Inoltre è possibile connettere il proiettore ai dispositivi audio Bluetooth come altoparlanti e cuffie in modo che trasmettano l'audio del proiettore. Premere il tasto  sul telecomando ed eseguire l'abbinamento dal menu visualizzato. (L'audio dalla sorgente di ingresso HDMI non può essere emesso da un dispositivo compatibile con Bluetooth.)
- I dispositivi Bluetooth non sono supportati in alcuni paesi e regioni.

## » Link correlati

- "Specifiche Bluetooth" p.53

## Specifiche Bluetooth

Versione	Bluetooth Ver. 5.0
Uscita	Classe 1
Distanza di comunicazione	Circa 10 m
Profili supportati	A2DP, AVRCP
Frequenza utilizzata	Banda da 2,4 GHz (da 2,402 a 2,480 GHz)
Codec supportati	SBC



## Avvertenza

Non utilizzare il dispositivo in prossimità di attrezzature mediche o attrezzature controllate automaticamente, quali porte automatiche o allarmi antincendio. Le interferenze elettromagnetiche provenienti dal dispositivo possono provocare malfunzionamenti alle attrezzature causando incidenti.



- La connessione potrebbe non essere possibile a seconda dello standard e del tipo di dispositivo.
- Anche durante il collegamento entro una distanza di comunicazione specificata, potrebbe non essere possibile connettersi a causa dello stato del segnale.
- Il metodo di comunicazione Bluetooth impiega la stessa frequenza (2,4 GHz) della LAN wireless (IEEE802.11b/g) o dei forni a microonde. Di conseguenza, se si utilizzano questi dispositivi contemporaneamente, possono verificarsi interferenze delle onde radio, l'audio potrebbe interrompersi oppure non essere possibile comunicare. Se occorre utilizzare questi dispositivi contemporaneamente, assicurarsi di distanziarli a sufficienza dal dispositivo Bluetooth.

Il proiettore integra Chromecast che consente di trasmettere contenuti da app abilitate per Chromecast.

- 1** Collegare il dispositivo o il computer alla stessa rete wireless del proiettore.
- 2** Aprire l'app abilitata per Chromecast e premere .
- 3** Selezionare il proiettore dall'elenco di dispositivi.



Per impostazione predefinita, il nome del proiettore è **Projector**.  
Per selezionare un altro nome o utilizzare un nome personalizzato premere il tasto  sul telecomando.

L'app si connette e inizia a trasmettere al proiettore.

- 4** Per interrompere la trasmissione, premere  nell'app e selezionare l'opzione di disconnessione.

Quando si collega una sorgente audio/video che soddisfa lo standard HDMI CEC alla porta HDMI del proiettore, è possibile utilizzare il telecomando del proiettore per controllare alcune funzioni del dispositivo collegato.

» **Link correlati**

- "Uso dei dispositivi connessi tramite le funzionalità HDMI CEC" [p.56](#)

## Uso dei dispositivi connessi tramite le funzionalità HDMI CEC

È possibile controllare i dispositivi audio/video connessi tramite le funzioni HDMI CEC.



- Occorre configurare anche il dispositivo connesso. Per ulteriori informazioni, vedere la documentazione fornita con il dispositivo.
- Alcuni dispositivi collegati o alcune funzioni di tali dispositivi potrebbero non risultare completamente operativi anche in caso di conformità con gli standard CEC HDMI. Per ulteriori informazioni, vedere la documentazione fornita con il dispositivo.
- Utilizzare un cavo che supporti lo standard HDMI.

**1** Premere il tasto  sul telecomando.

**2** Selezionare il menu **Impostazioni** e premere il tasto [Enter].

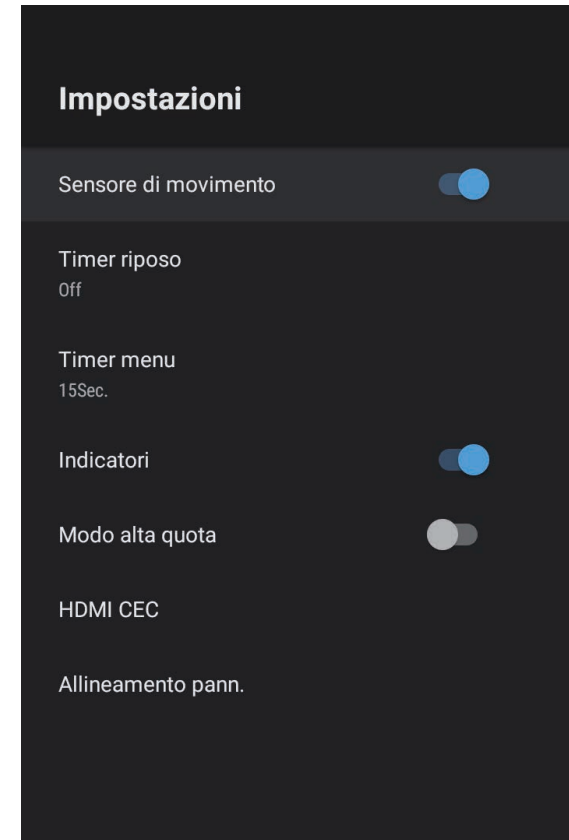

**3** Selezionare **HDMI CEC** e premere [Enter].

**4** Impostare **HDMI CEC** su **On**.

**5** Regolare le seguenti impostazioni **HDMI CEC** se necessario.

- Per spegnere automaticamente il dispositivo collegato quando si spegne il proiettore, impostare **Spegnimento automatico dispositivo** su **On**.



- Per modificare automaticamente le impostazioni della lingua del dispositivo collegato in base alle impostazioni della lingua del proiettore, impostare **Modifica lingua automatica** su **On**.
- Per emettere audio su un sistema AV compatibile HDMI eARC/ARC, impostare **HDMI2 ARC** su **On**.

**6** Premere  per uscire dai menu.

È possibile utilizzare il telecomando del proiettore per controllare il dispositivo collegato come ad esempio avviare la riproduzione, arrestarla o regolarne il volume.

Come antifurto, è possibile utilizzare lo slot di sicurezza sul proiettore per fissare un sistema Kensington Microsaver Security.



Per maggiori informazioni sul sistema Microsaver Security, vedere <http://www.kensington.com/>.



## » Link correlati

- "Parti e funzioni del proiettore" [p.9](#)

È possibile ottenere la versione più recente del firmware del proiettore tramite una rete.



Quando è disponibile firmware più recente del proiettore, viene visualizzata automaticamente a schermo una notifica. Attenersi alle istruzioni a schermo per l'aggiornamento del firmware.

- 1** Premere il tasto  sul telecomando.
- 2** Selezionare  dall'elenco delle applicazioni e premere il tasto [Enter].
- 3** Attenersi alle istruzioni a schermo per l'aggiornamento del firmware.



## **Attenzione**

Non spegnere il proiettore durante l'aggiornamento del firmware.

È possibile ripristinare tutte le impostazioni del proiettore ai valori predefiniti.



Se si inizializza il proiettore, tutte le informazioni come ad esempio le applicazioni installate, le informazioni di accesso all'account di Google e **Impostazioni proiettore** vengono eliminate. Annotare le impostazioni che non si desidera vadano perdute prima di eseguire l'inizializzazione.

- 1** Premere il tasto  sul telecomando.
- 2** Selezionare **Preferenze dispositivo** e selezionare il menu di ripristino.
- 3** Per inizializzare il proiettore, attenersi alle istruzioni a schermo.

# Regolazione del menu Impostazioni

Seguire le istruzioni in queste sezioni per accedere al sistema di menu del proiettore e modificare le impostazioni del proiettore.

## ► Link correlati



- "Utilizzo delle impostazioni del proiettore" [p.62](#)
- "Impostazioni della qualità dell'immagine - Menu Qualità foto" [p.63](#)
- "Impostazioni della qualità del suono - Menu Suono" [p.65](#)
- "Impostazioni di installazione del proiettore - Menu Installazione" [p.67](#)
- "Impostazioni della funzione proiettore - Menu Impostazioni" [p.68](#)
- "Visualizzazione delle informazioni sul proiettore - Menu Informazioni" [p.70](#)
- "Impostazioni altoparlante Bluetooth del proiettore - Menu Modalità altoparlante Bluetooth" [p.71](#)

I menu del proiettore possono essere usati per regolare le impostazioni che controllano il modo in cui funziona il proiettore. Il proiettore visualizza i menu a schermo.

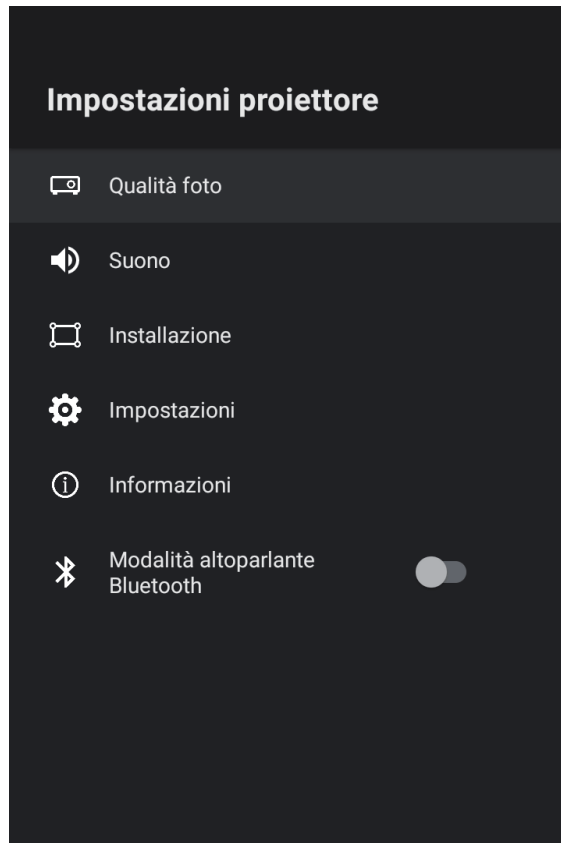
- 1** Premere il tasto  sul telecomando.  
Sullo schermo sarà visualizzato **Impostazioni proiettore**.



- 2** Utilizzare il pad direzionale per spostarsi attraverso i menu elencati sullo schermo.

- 3** Per modificare le impostazioni nel menu visualizzato, premere il tasto [Enter].
- 4** Utilizzare il pad direzionale per spostarsi attraverso le impostazioni.
- 5** Modificare le impostazioni tramite i tasti se necessario.
- 6** Una volta terminato di modificare le impostazioni su un menu, premere .
- 7** Premere  per uscire dai menu.

Le impostazioni nel menu **Qualità foto** consentono di regolare la qualità dell'immagine per l'inserimento della sorgente in ingresso che si sta utilizzando.

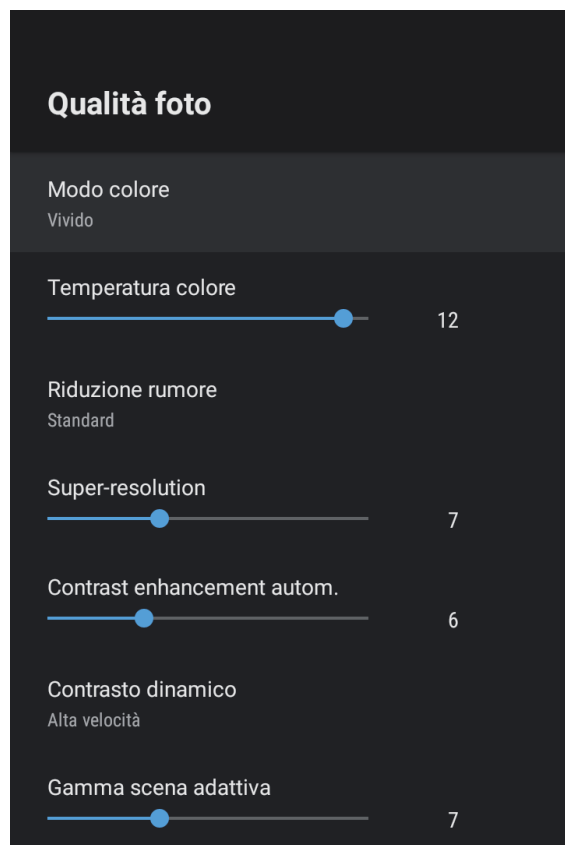

Impostazione	Opzioni	Descrizione
Temperatura colore	Disponibilità di vari livelli	Imposta la temperatura colore a seconda del modo colore selezionato. Valori più elevati rendono l'immagine più blu mentre valori più bassi la rendono rossa.
Riduzione rumore	Forte Standard Debole Off	Riduce lo sfarfallio nelle immagini analogiche. Selezionare l'intensità della Riduzione rumore. Quando <b>Elaboraz. immagine</b> è impostato su <b>Veloce</b> , questa impostazione non è disponibile.
Super-resolution	Disponibilità di vari livelli	Riduce la sfocatura quando si proiettano immagini a bassa risoluzione. Quando <b>Elaboraz. immagine</b> è impostato su <b>Veloce</b> , questa impostazione non è disponibile.
Contrast enhancement autom.	Disponibilità di vari livelli	Consente di creare un'immagine più chiara e nitida regolando automaticamente il contrasto dell'immagine proiettata.
Contrasto dinamico	Alta velocità Normale Off	Consente di regolare la luminosità proiettata in base alla luminosità dell'immagine per ciascun Modo colore.
Gamma scena adattiva	Disponibilità di vari livelli	Consente di regolare la colorazione in base alla scena e ottenere un'immagine più vivace. Selezionare un numero maggiore per aumentare il contrasto.
Interpolazione frame	Off Bassa Normale Alta	Consente di regolare la fluidità del movimento dell'immagine. Quando <b>Elaboraz. immagine</b> è impostato su <b>Veloce</b> , questa impostazione non è disponibile.
Impostazioni personalizzate	Luminosità	Illumina o scurisce tutta l'immagine.
	Contrasto	Regola la differenza tra le zone di luce e di ombra nelle immagini.
	Saturazione	Regola la vivacità globale del colore.

Impostazione	Opzioni	Descrizione
Modo colore	Dinamico Vivido Cinema Naturale	Consente di selezionare la modalità cromatica adatta ai contenuti in proiezione.

Impostazione	Opzioni	Descrizione
	Tinta	Regola il bilanciamento del verde verso toni magenta nell'immagine.
	Nitidezza	Consente di regolare la nitidezza o la morbidezza dell'immagine per ciascun Modo colore.
Mappatura toni dinamica	On Off	Regola automaticamente il livello HDR ottimale in base alla scena.
HDR	Disponibilità di vari livelli	Consente di modificare la gamma delle aree scure e luminose nelle immagini. Quando <b>Mappatura toni dinamica</b> è impostato su <b>On</b> , questa impostazione non è disponibile.
Rapporto aspetto	Normale Schermo intero Zoom	Imposta il rapporto d'aspetto (rapporto ampiezza/altezza) per la sorgente in ingresso.
Intervallo Video HDMI	Automatico Schermo intero Limitato	Imposta la gamma video in modo che corrisponda all'impostazione del dispositivo collegato alla porta HDMI.
Elaboraz. immagine	Veloce Fine	Consente di migliorare la velocità di risposta delle immagini proiettate ad alta velocità. Se si seleziona <b>Veloce</b> , le seguenti funzioni sono disabilitate per velocizzare la velocità di risposta. <ul style="list-style-type: none"> <li>• Riduzione rumore</li> <li>• Interpolazione frame</li> <li>• Super-resolution</li> </ul> Se si seleziona <b>Veloce</b> , non immettere segnali interlacciati onde evitare la distorsione dell'immagine.

Impostazione	Opzioni	Descrizione
EDID	HDMI1 HDMI2	Descrive le capacità di visualizzazione del proiettore. Modificare questa impostazione se necessario a seconda della risoluzione della sorgente in ingresso corrente. È possibile selezionare le impostazioni EDID per sorgenti in ingresso singole senza modificare la sorgente in ingresso.

### » Link correlati

- "Modo colore" [p.38](#)
- "Modi colore disponibili" [p.39](#)
- "Regolazione manuale della luminosità della sorgente luminosa" [p.33](#)
- "Regolazione del contrasto in base alla luminosità del contenuto" [p.34](#)
- "Regolazione della qualità dell'immagine in dettaglio" [p.40](#)



Le impostazioni del menu **Suono** forniscono un audio ottimale per diversi tipi di immagine. È possibile selezionare il modo che corrisponda all'immagine o provare i modi disponibili.

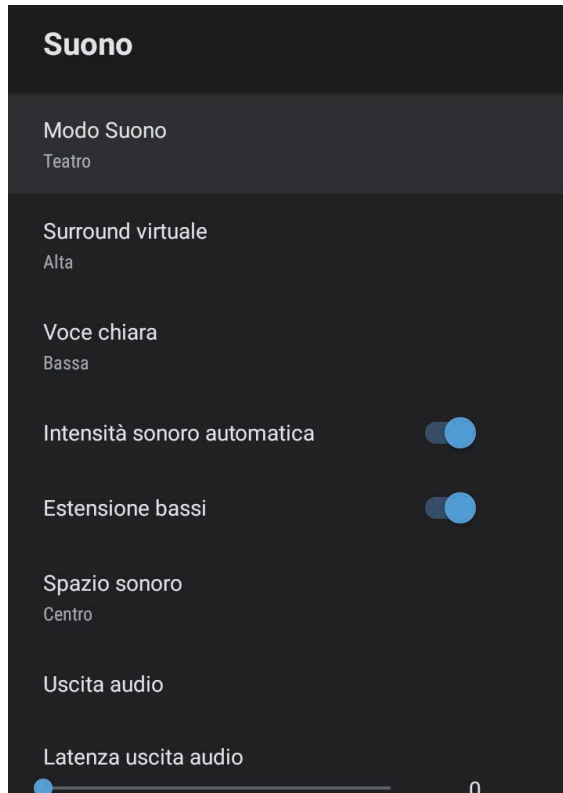

Impostazione	Opzioni	Descrizione
Surround virtuale	Alta Bassa Off	Consente di regolare la forza dell'effetto surround. L'impostazione viene memorizzata per ogni Modo Suono.
Voce chiara	Alta Bassa Off	Consente di regolare la voce in modo che sia chiaramente udibile. L'impostazione viene memorizzata per ogni Modo Suono.
Intensità sonora automatica	On Off	Anche durante la riproduzione a volume basso, il bilanciamento tra toni alti e bassi viene corretto automaticamente nell'audio in modo che non siano sbilanciati.
Estensione bassi	On Off	Consente di enfatizzare i livelli dei bassi per riprodurre bassi potenti.
Spazio sonoro	Destra Centro Sinistra	Consente di regolare la qualità audio per adattarsi alla posizione di visualizzazione.
Uscita audio		Selezionare la sorgente di ingresso e il dispositivo di uscita audio.

Impostazione	Opzioni	Descrizione
Modo Suono	Teatro TV Studio Stadio Concerto Modo Karaoke	Selezionare la modalità preferita dell'uscita audio dal sistema di altoparlanti del proiettore a seconda dei contenuti riprodotti.

Impostazione	Opzioni	Descrizione
	<b>Speaker/Optical (PCM)</b>	Emette l'audio in formato PCM (2 canali) da un dispositivo audio esterno collegato alla porta Optical Out e dagli altoparlanti del proiettore.
	<b>Speaker/Optical (Auto)</b>	Emette un suono di qualità superiore da un dispositivo audio esterno collegato alla porta Optical Out e dagli altoparlanti del proiettore.
	<b>ARC (PCM)</b>	Emette l'audio in formato PCM (2 canali) da un dispositivo audio esterno compatibile ARC collegato alla porta HDMI2 (eARC/ARC).
	<b>ARC (Auto)</b>	Emette un suono di qualità superiore da un dispositivo audio esterno compatibile ARC collegato alla porta HDMI2 (eARC/ARC).
	<b>eARC</b>	Emette un suono di qualità superiore da un dispositivo audio esterno compatibile eARC collegato alla porta HDMI2 (eARC/ARC).
	<b>Automatico</b> supporta i seguenti codec audio: <ul style="list-style-type: none"> <li>• L-PCM (2 canali)</li> <li>• AC-3 (fino a 5.1 canali)</li> <li>• DTS (fino a 5.1 canali)</li> </ul> <ul style="list-style-type: none"> <li>• Se l'audio non viene emesso correttamente, selezionare <b>PCM</b>.</li> <li>• Durante la riproduzione di contenuti Android TV, l'audio viene emesso in 2 canali (L-PCM).</li> </ul>	

Impostazione	Opzioni	Descrizione
Latenza uscita audio	Disponibilità di vari livelli	Consente di regolare la latenza dell'audio. Se l'audio è veloce, selezionare un valore maggiore. Questa voce è disponibile solo per i seguenti tipi di audio. <ul style="list-style-type: none"> <li>• audio emesso dagli altoparlanti del proiettore</li> <li>• audio emesso dalla porta HDMI2 (eARC/ARC)</li> <li>• audio emesso dalla porta Optical Out</li> </ul>

È possibile correggere la distorsione nell'immagine proiettata seguendo le istruzioni visualizzate sullo schermo dal menu **Installazione**.

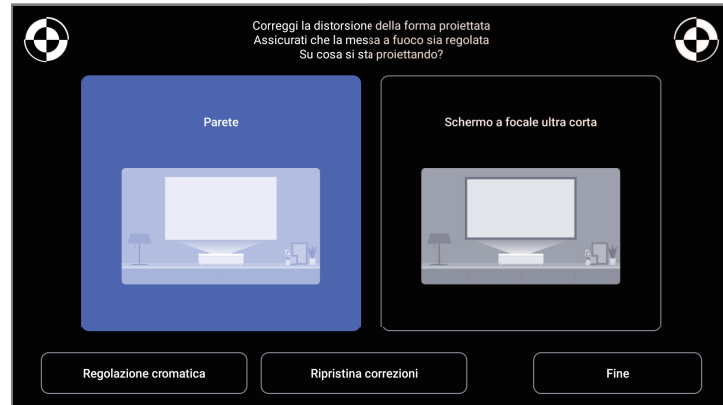

È possibile apportare le seguenti correzioni alla forma dell'immagine e all'immagine proiettata da questo menu.

- Correggere rapidamente la distorsione nell'immagine proiettata tramite l'app Epson Setting Assistant.
- Correggere la posizione dei quattro angoli dell'immagine proiettata o perfezionare la correzione del punto tramite un telecomando.
- Correggere la parte superiore dell'immagine proiettata in modo che sia dritta tramite un telecomando.
- Compensare il colore dell'immagine proiettata in modo che corrisponda al colore della parete.



Quando si utilizza l'app Epson Setting Assistant, l'impostazione **Immagine flessibile** verrà ripristinata.

## » Link correlati

- "Correzione della distorsione nell'immagine" [p.30](#)

Le opzioni sul menu **Impostazioni** consentono di ottimizzare diverse funzioni del proiettore.

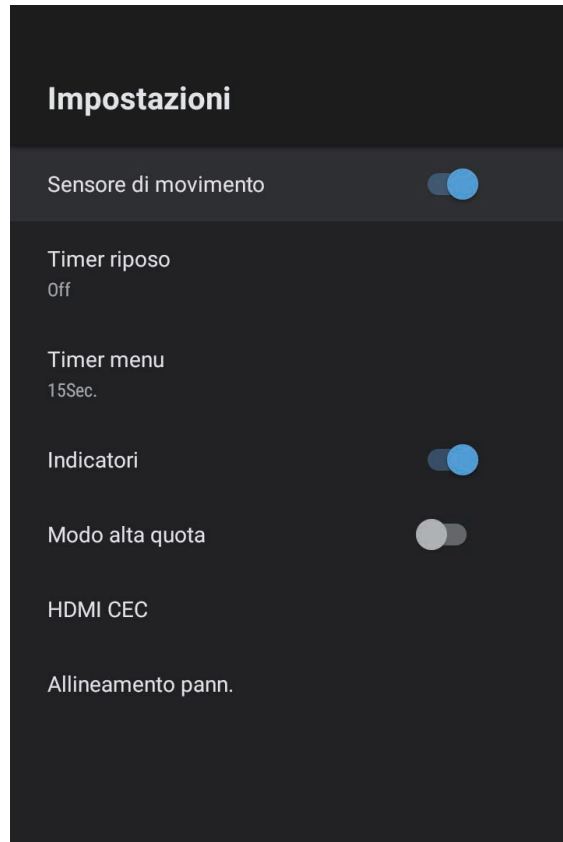

Impostazione	Opzioni	Descrizione
Timer riposo	Da Off a 120 minuti	Consente di impostare l'intervallo di tempo prima che il proiettore si spenga automaticamente.
Timer menu	Da Off a 240 secondi	Consente di impostare l'intervallo di inattività prima che il menu del proiettore si chiuda automaticamente.
Indicatori	On Off	Impostare su <b>Off</b> per spegnere le spie del proiettore tranne quando si verifica un errore o un avviso.
Modo alta quota	On Off	Regola la temperatura d'esercizio del proiettore ad altitudini superiori ai 1.500 m.
HDMI CEC	Controllo CEC	Consente di abilitare le funzionalità di Controllo CEC quando un dispositivo audio/video che soddisfa lo standard HDMI CEC è collegato alla porta HDMI del proiettore.
		<b>HDMI CEC:</b> selezionare <b>On</b> per controllare il dispositivo audio/video collegato tramite il telecomando del proiettore. Quando si imposta su <b>On</b> , il proiettore si accende automaticamente all'accensione del dispositivo connesso o quando si avvia la riproduzione sul dispositivo connesso.
		<b>Spegnimento automatico dispositivo:</b> selezionare <b>On</b> per spegnere automaticamente il dispositivo audio/video collegato quando si spegne il proiettore.
		<b>Modifica lingua automatica:</b> selezionare <b>On</b> per modificare automaticamente le impostazioni della lingua del dispositivo audio/video collegato in base alle impostazioni della lingua del proiettore.

Impostazione	Opzioni	Descrizione
Sensore di movimento	On Off	Selezionare <b>On</b> per ridurre automaticamente la luminosità della sorgente luminosa quando un soggetto si avvicina alla luce del proiettore durante la proiezione.

Impostazione	Opzioni	Descrizione
		<b>HDMI2 ARC:</b> selezionare <b>On</b> per abilitare HDMI ARC sulla porta HDMI2 (eARC/ARC).
Allineamento pann.	Allineamento pann.	Impostare su <b>On</b> per correggere il disallineamento del colore nell'immagine proiettata.
	Seleziona colore	Seleziona il colore da correggere.
	Colore pattern	Seleziona il motivo utilizzato per la correzione. Il colore del motivo selezionabile cambia in base al colore selezionato in <b>Seleziona colore</b> .

» **Link correlati**

- "Funzioni HDMI CEC" [p.56](#)
- "Regolazione della convergenza del colore (allineamento del pannello)" [p.80](#)

È possibile visualizzare le informazioni sulle licenze e le informative sulla privacy e impostare se consentire o meno l'acquisizione dei registri delle operazioni.

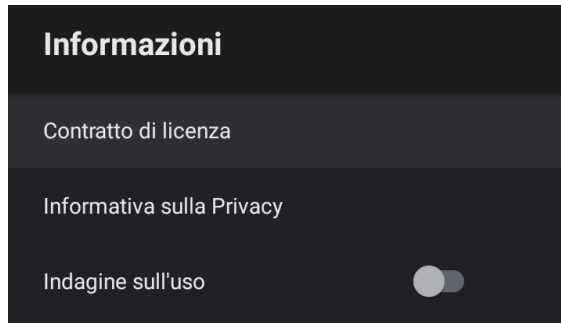

Informazione	Descrizione
Contratto di licenza	Visualizza il contratto di licenza.
Informativa sulla Privacy	Visualizza l'informativa sulla Privacy.
Indagine sull'uso	Imposta se consentire o meno a Epson di acquisire i registri delle operazioni del proiettore.

È possibile utilizzare l'altoparlante del proiettore per emettere audio da un dispositivo esterno connesso via Bluetooth

Opzioni	Descrizione
On Off	Selezionare <b>On</b> per utilizzare il proiettore come altoparlante Bluetooth.

#### » **Link correlati**

- "Uso del proiettore come altoparlante Bluetooth" [p.53](#)

# Manutenzione del proiettore

Per la manutenzione del proiettore, seguire le istruzioni contenute nelle sezioni successive.

## ► Link correlati

- "Manutenzione del proiettore" [p.73](#)
- "Pulizia della finestra di proiezione" [p.74](#)
- "Pulizia del sensore di movimento" [p.75](#)
- "Pulizia dell'alloggiamento del proiettore" [p.76](#)
- "Manutenzione del filtro dell'aria e delle prese d'aria" [p.77](#)
- "Regolazione della convergenza del colore (allineamento del pannello)" [p.80](#)



Potrebbe essere necessario pulire la finestra di proiezione e il sensore di movimento periodicamente, come anche il filtro e le prese d'aria per evitarne il surriscaldamento dovuto a ventilazione bloccata.

Le uniche parti che è necessario sostituire sono il filtro dell'aria e le batterie del telecomando. Qualora altre parti dovessero necessitare di sostituzione, contattare Epson o l'assistenza autorizzata Epson.

## **Avvertenza**

Prima di pulire le parti del proiettore, spegnerlo e scollegare il cavo elettrico. Non aprire il coperchio del proiettore, a meno che non sia specificatamente spiegato nel presente manuale. Le tensioni elettriche pericolose del proiettore potrebbero causare gravi infortuni.

Pulire la finestra di proiezione periodicamente, o quando si nota sporcizia o polvere sulla superficie.

- Per togliere lo sporco o la polvere, passare sulla finestra di proiezione della carta di pulizia apposita pulita e asciutta.
- Se la finestra di proiezione è impolverata, rimuovere la polvere con un soffiatore, quindi pulire la finestra di proiezione.

## **Avvertenza**

- Prima di pulire la finestra di proiezione, spegnere il proiettore e scollegare il cavo elettrico.
- Non utilizzare spray contenenti gas infiammabili come bombolette ad aria compressa per rimuovere la polvere. L'elevato calore generato dal proiettore potrebbe provocare incendi.

## **Attenzione**

- Non pulire la finestra di proiezione subito dopo aver spento il proiettore. Ciò potrebbe provocare danni alla finestra di proiezione.
- Non usare materiali aggressivi per pulire la finestra di proiezione e non sottoporre la finestra di proiezione a impatti, altrimenti potrebbe risultarne danneggiata.

Pulire periodicamente il sensore di movimento del proiettore, o se viene visualizzato un messaggio che indica di rimuovere gli ostacoli che interferiscono con l'area di proiezione. Per togliere lo sporco o la polvere, passare sui sensori della carta di pulizia apposita.

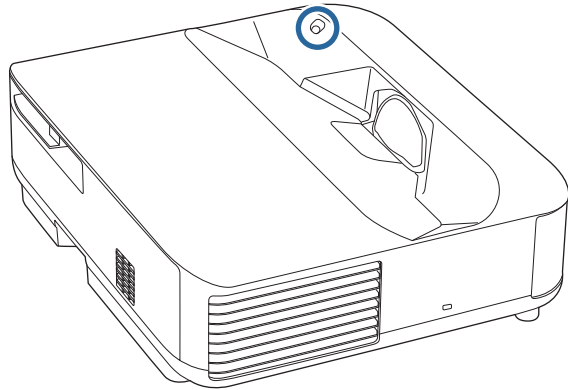

### **⚠ Avvertenza**

Non usare un detergente per lenti contenente gas infiammabili per pulire il sensore di movimento. L'elevato calore generato dal proiettore potrebbe provocare incendi.

### **Attenzione**

Non usare detersivi per vetri o altri materiali aggressivi per pulire i sensori e non sottoporre i sensori a impatti. Eventuali danni arrecati alla superficie dei sensori potrebbero causare guasti.

Prima di pulire l'alloggiamento del proiettore, spegnerlo e scollegarne il cavo elettrico.

- Per rimuovere la polvere o lo sporco, usare un panno morbido, asciutto e senza pelucchi.
- Per rimuovere lo sporco difficile, usare un panno morbido inumidito con acqua e sapone neutro. Non spruzzare liquidi direttamente sul proiettore.

### **Attenzione**

Non usare cera, alcol, benzene, acquaragia, o altre sostanze chimiche per pulire l'alloggiamento del proiettore. Essi potrebbero danneggiare l'alloggiamento. Non usare aria compressa, o i gas potrebbero lasciare residui infiammabili.

Per la manutenzione del proiettore, è importante pulire regolarmente il filtro. Pulire il filtro dell'aria quando viene visualizzato un messaggio in cui è indicato che la temperatura all'interno del proiettore ha raggiunto un alto livello. Si consiglia di pulire queste parti dopo un periodo di 12.000 ore. Se il proiettore viene utilizzato in un ambiente più polveroso del previsto. (Presumendo che il proiettore sia in uso in un'atmosfera dove le particelle volatili siano inferiori a valori da 0,04 a 0,2 mg/m<sup>3</sup>.)

## Attenzione

Se non viene effettuata una manutenzione regolare, il proiettore Epson avviserà quando la temperatura all'interno del proiettore ha raggiunto un alto livello. Non attendere che appaia questo avviso per mantenere pulito il filtro del proiettore in quanto l'esposizione prolungata alle alte temperature può ridurre la vita utile del proiettore.

### » Link correlati

- "Pulizia del filtro dell'aria" [p.77](#)
- "Sostituzione del filtro dell'aria" [p.78](#)
- "Pulizia delle prese d'aria" [p.79](#)

## Pulizia del filtro dell'aria

Il filtro dell'aria deve essere pulito nelle seguenti situazioni:

- Il filtro o le prese d'aria sono impolverate.

**1** Spegnere il proiettore e scollegare il cavo elettrico.

**2** Far scorrere il fermo del coperchio del filtro dell'aria ed estrarre quest'ultimo.

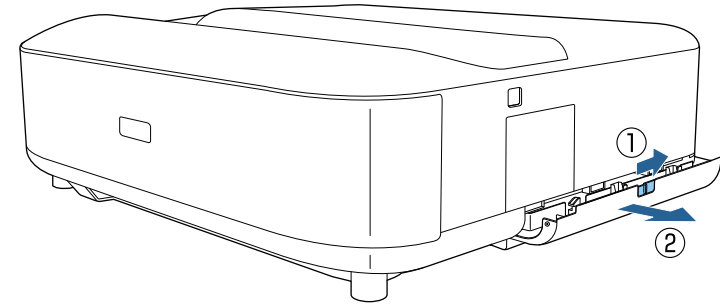

**3** Estrarre il filtro dell'aria dal coperchio del filtro dell'aria.

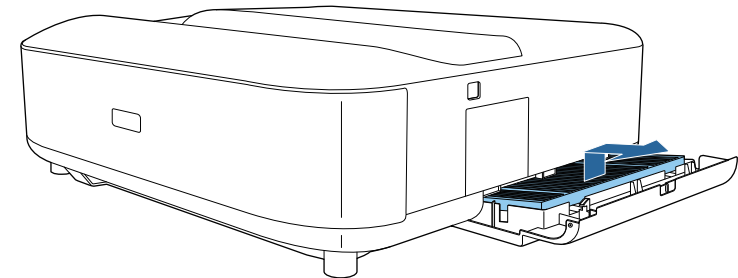

- 4** Aspirare la parte anteriore del filtro dell'aria (il lato con le linguette) per rimuovere la polvere rimasta.

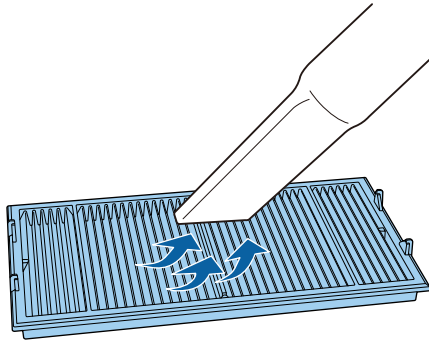

### Attenzione

- Non sciacquare il filtro dell'aria sotto l'acqua né usare detersivi o solventi per pulirlo.
- Non usare bombole di aria compressa. I gas potrebbero lasciare un residuo infiammabile o spingere polvere e sporcizia nelle ottiche del proiettore o in altre aree sensibili.

- 5** Posizionare il filtro dell'aria con le quattro linguette rivolte in basso come mostrato.

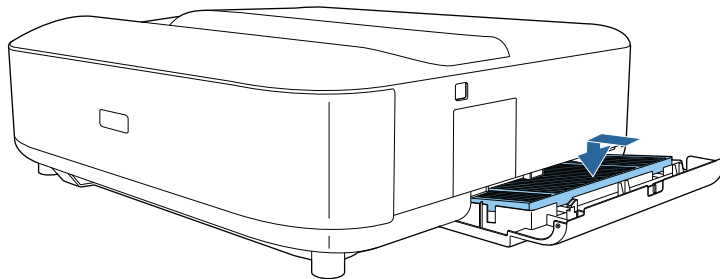

### Attenzione

Non forzare il coperchio del filtro dell'aria per chiudere con le linguette sul filtro dell'aria rivolte in alto. Ciò potrebbe provocare danni al proiettore.

- 6** Chiudere il coperchio del filtro dell'aria finché non scatta in posizione.

## Sostituzione del filtro dell'aria

Il filtro dell'aria non deve essere sostituito nelle seguenti situazioni:

- Il filtro dell'aria è rotto o danneggiato.

- 1** Spegnerne il proiettore e scollegare il cavo elettrico.
- 2** Far scorrere il fermo del coperchio del filtro dell'aria e aprire quest'ultimo.

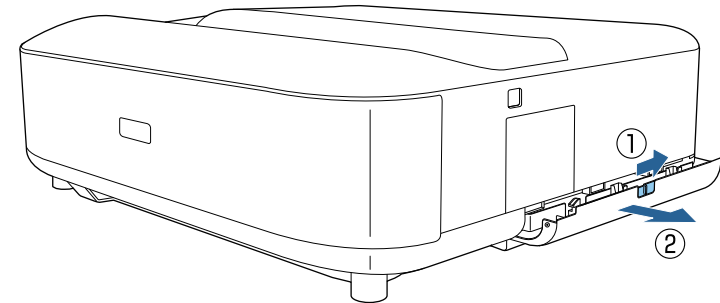

- 3** Estrarre il filtro dell'aria dal proiettore.

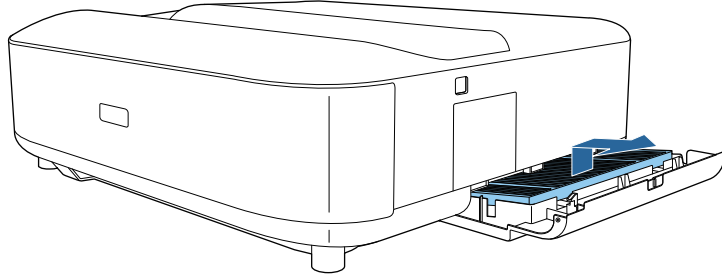

Smaltire i filtri dell'aria in conformità ai regolamenti locali.

- Cornice del filtro: polipropilene
- Filtro: Polipropilene, PET

- 4** Posizionare il nuovo filtro dell'aria con le quattro linguette rivolte in basso come mostrato.

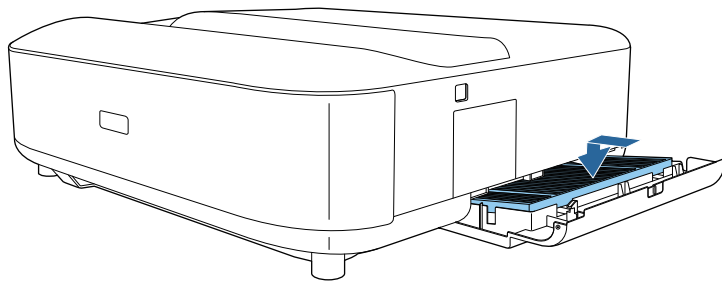

### Attenzione

Non forzare il coperchio del filtro dell'aria per chiudere con le linguette sul filtro dell'aria rivolte in alto. Ciò potrebbe provocare danni al proiettore.

- 5** Chiudere il coperchio del filtro dell'aria finché non scatta in posizione.

### » Link correlati

- "Parti di ricambio" p.98

## Pulizia delle prese d'aria

Pulire periodicamente le prese d'aria del proiettore o ogni volta che si nota della polvere sulla superficie delle stesse per evitare che il proiettore si surriscaldi a causa dell'ostruzione della ventilazione.

- 1** Spegnere il proiettore e scollegare il cavo elettrico.
- 2** Capovolgere il proiettore.
- 3** Rimuovere con cura la polvere utilizzando un aspirapolvere o una spazzola.

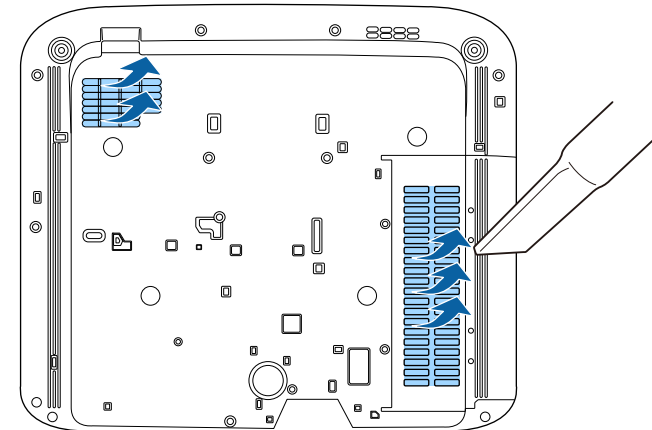

È possibile utilizzare la funzione Allineamento pann. per regolare manualmente la convergenza dei colori (l'allineamento dei colori rosso e blu) nell'immagine proiettata. È possibile regolare i pixel orizzontalmente e verticalmente con incrementi di 0,125 pixel entro un intervallo di  $\pm 3$  pixel.



- È possibile regolare solo la convergenza del colore rosso o blu. Il verde è il pannello dei colori standard e non può essere regolato.
- La qualità dell'immagine potrebbe ridursi dopo l'esecuzione di Allineamento pann.
- Le immagini per i pixel che si estendono oltre il bordo dello schermo proiettato non vengono visualizzate.

**1** Premere il tasto  sul telecomando.

**2** Selezionare il menu **Impostazioni** e premere [Enter].

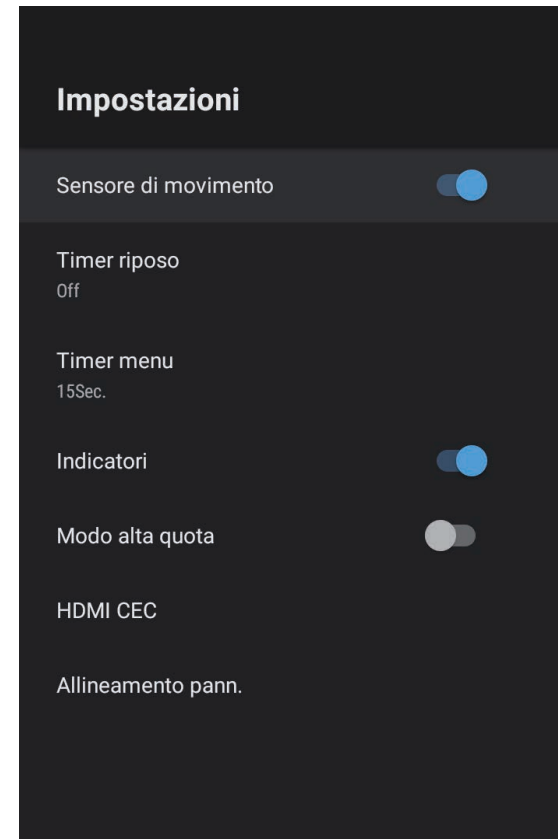



- 3** Selezionare **Allineamento pann.** e premere [Enter].

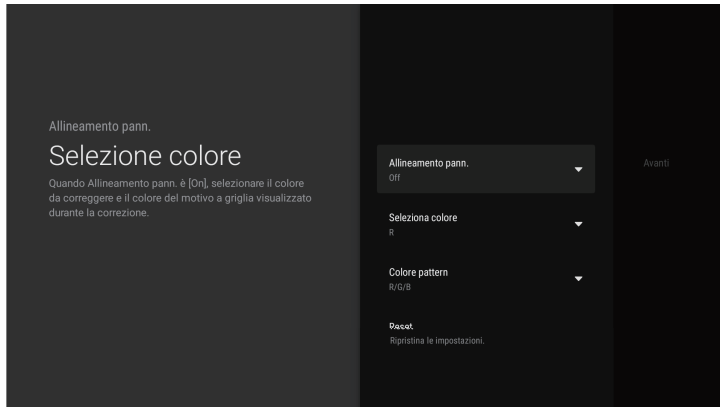

- 4** Selezionare **Allineamento pann.** e impostarlo su **On**.

- 5** Selezionare **Seleziona colore** e scegliere una delle seguenti opzioni:

- **R** per regolare la convergenza del colore rosso.
- **B** per regolare la convergenza del colore blu.

- 6** Selezionare **Colore pattern** e scegliere il colore della griglia visualizzato durante le regolazioni. Il colore disponibile varia in base all'impostazione **Seleziona colore**.

- **R/G/B** per visualizzare il colore della griglia in bianco.
- **R/G** per visualizzare il colore della griglia in giallo. **R/G** viene visualizzato solo quando **Seleziona colore** è impostato su **R**.
- **G/B** per visualizzare il colore della griglia in ciano. **G/B** viene visualizzato solo quando **Seleziona colore** è impostato su **B**.

- 7** Selezionare **Avanti** e premere [Enter].

- 8** Selezionare **Selezione metodo** e scegliere una delle seguenti opzioni:

- Selezionare **Tutto il pannello** per regolare l'intero pannello contemporaneamente e andare al passaggio successivo.

- Selezionare **Quattro angoli** per regolare gli angoli del pannello uno alla volta e andare al passaggio 11.

- 9** Utilizzare il pad direzionale sul telecomando per regolare l'allineamento del colore selezionato in **Seleziona colore**, quindi premere [Enter].



La regolazione influisce sulle linee della griglia di tutto lo schermo.

- 10** Selezionare una delle opzioni seguenti:

- Selezionare **Quattro angoli** per mettere a punto le regolazioni.
- Selezionare **Esci** per terminare le regolazioni.

- 11** Utilizzare il pad direzionale sul telecomando per regolare l'allineamento del colore dell'angolo dello schermo e premere [Enter].

- 12** Al termine delle regolazioni di ogni angolo dello schermo, premere [Enter].

- 13** Selezionare una delle opzioni seguenti:

- Se il proiettore necessita di un ulteriore allineamento del pannello, selezionare **Regolazione fine**. Utilizzare il pad direzionale sul telecomando per evidenziare l'angolo di una casella disallineata sullo schermo, premere [Enter], apportare le modifiche necessarie, quindi premere nuovamente [Enter]. Ripetere questo passaggio se necessario per le altre intersezioni.
- Selezionare **Esci** per terminare le regolazioni.

# Risoluzione dei problemi

Controllare le soluzioni di queste azioni in caso di problemi nell'utilizzo del proiettore.

## ► Link correlati

- "Problemi di proiezione" [p.83](#)
- "Stato dell'indicatore sul proiettore" [p.84](#)
- "Risoluzione di problemi di accensione o spegnimento del proiettore" [p.86](#)
- "Soluzione dei problemi di immagine" [p.87](#)
- "Soluzione dei problemi audio" [p.91](#)
- "Risolvere i problemi operativi del telecomando" [p.93](#)
- "Risoluzione dei problemi di HDMI CEC" [p.94](#)
- "Risoluzione dei problemi di rete Wi-Fi" [p.95](#)
- "Risoluzione dei problemi con Android TV" [p.96](#)

Se il proiettore non funziona correttamente, spegnerlo, scollegarlo e poi ricollegarlo e riaccenderlo.

Se questo non risolve il problema, controllare quanto segue:

- Gli indicatori sul proiettore potrebbero indicare il problema.
- Le soluzioni riportate in questo manuale possono aiutare a risolvere molti problemi.

Se nessuna di queste soluzioni può essere d'aiuto, contattate Epson per ottenere assistenza tecnica.



Dopo aver riparato il proiettore, Epson potrebbe restituire il proiettore nel suo stato iniziale. Accertarsi di prendere nota delle informazioni sull'account di ciascun servizio online prima di rivolgersi al rivenditore locale o al centro di riparazione Epson più vicino.

Gli indicatori sul proiettore indicano lo stato del proiettore e consentono di sapere quando si verifica un problema. Controllare lo stato e il colore degli indicatori, quindi fare riferimento a questa tabella per trovare una soluzione.

 Se gli indicatori visualizzano un lampeggiamento non elencato nella tabella qui sotto, spegnere il proiettore, scollegarlo e contattare Epson per richiedere assistenza.

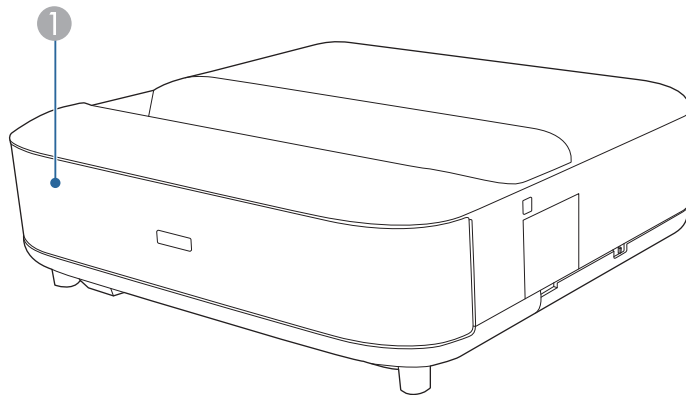

1 Indicatore di stato

## Stato del proiettore

Stato indicazione	Problema e soluzioni
Acceso in blu	Normale funzionamento.
Lampeggiante in blu	Riscaldamento o spegnimento del proiettore. Le operazioni con il telecomando potrebbero essere disabilitate quando l'indicatore lampeggia in blu.
Off	Modo stand by Quando si preme l'interruttore, si avvia la proiezione.

Stato indicazione	Problema e soluzioni
Acceso in arancione	<p>Il proiettore si è surriscaldato e si è spento. Lasciarlo spento per farlo raffreddare per 5 minuti.</p> <ul style="list-style-type: none"> <li>• Accertarsi che le prese d'aria e il filtro non siano intasati dalla polvere o ostruiti da oggetti vicini.</li> <li>• Accertarsi che la temperatura ambiente non sia troppo alta.</li> <li>• Pulire o sostituire il filtro dell'aria.</li> <li>• Se il proiettore viene utilizzato ad alta quota, impostare <b>Modo alta quota</b> su <b>On</b> nel menu del proiettore.   <b>Impostazioni &gt; Modo alta quota</b></li> <li>• Se il problema persiste, scollegare il proiettore e contattare Epson per ottenere assistenza.</li> </ul>
	<p>Avviso di rilevamento di movimenti.</p> <p>Viene emesso un segnale acustico e visualizzato il messaggio "La riproduzione è stata interrotta per motivi di sicurezza. Spostarsi dall'obiettivo o rimuovere eventuali ostacoli attorno all'obiettivo."</p> <p>La luminosità della sorgente luminosa si riduce.</p> <ul style="list-style-type: none"> <li>• Controllare che nessuno stia guardando nella finestra di proiezione. Allontanarsi dalla finestra di proiezione.</li> <li>• Pulire il sensore di movimento se non è presente nessuno vicino alla finestra di proiezione.</li> </ul>
	<p>Avviso laser.</p> <p>Spegnere il proiettore, scollegarlo e contattare Epson per richiedere assistenza.</p>
Lampeggiante in arancione	<p>Il laser ha un problema.</p> <p>Spegnere il proiettore, scollegarlo e contattare Epson per richiedere assistenza.</p>
	<p>Una ventola o il sensore hanno un problema.</p> <p>Spegnere il proiettore, scollegarlo e contattare Epson per richiedere assistenza.</p>
	<p>Errore interno del proiettore.</p> <p>Spegnere il proiettore, scollegarlo e contattare Epson per richiedere assistenza.</p>

### » Link correlati

- "Impostazioni della funzione proiettore - Menu Impostazioni" [p.68](#)
- "Pulizia del filtro dell'aria" [p.77](#)
- "Sostituzione del filtro dell'aria" [p.78](#)
- "Pulizia delle prese d'aria" [p.79](#)

Se il proiettore non si accende quando si preme l'interruttore o si spegne inaspettatamente, provare le seguenti soluzioni.

» **Link correlati**

- "Risoluzione dei problemi di alimentazione del proiettore" [p.86](#)
- "Risoluzione dei problemi di spegnimento del proiettore" [p.86](#)

## Risoluzione dei problemi di alimentazione del proiettore

Se il proiettore non si accende quando si preme il tasto di alimentazione, provare le seguenti soluzioni finché non si risolve il problema.

- 1** Accertarsi che il cavo elettrico sia collegato in sicurezza al proiettore e a una presa di corrente funzionante.
- 2** Se si utilizza il telecomando, controllarne le batterie.
- 3** Il cavo elettrico potrebbe essere difettoso. Scollegare il cavo e contattare Epson per richiedere assistenza.

» **Link correlati**

- "Accensione del proiettore" [p.27](#)
- "Installazione delle batterie nel telecomando" [p.22](#)

## Risoluzione dei problemi di spegnimento del proiettore

Se il proiettore si spegne improvvisamente, provare le seguenti soluzioni finché non si risolve il problema.

- 1** I proiettori potrebbero essere entrati in modalità stand by dopo che è trascorso l'intervallo di tempo specificato in **Timer riposo** nel menu

**Impostazioni.** Premere il tasto di accensione sul proiettore o sul telecomando per riattivare il proiettore.



Una volta riattivato il proiettore, **Timer riposo** viene automaticamente impostato su **Off**.

- 2** Quando l'indicatore di stato si illumina in arancione, il proiettore è surriscaldato e si spegne.



Le ventole di raffreddamento possono essere in funzione in standby a seconda delle impostazioni del proiettore. Inoltre, quando il proiettore si riattiva dallo standby, le ventole potrebbero provocare rumori insoliti. Non si tratta di un guasto.

- 3** Controllare che non vi siano ostacoli che interferiscono con la finestra di proiezione. Rimuovere gli ostacoli.

» **Link correlati**

- "Impostazioni della funzione proiettore - Menu Impostazioni" [p.68](#)

Controllare le soluzioni in queste sezioni in caso di problemi con le immagini proiettate.

## » Link correlati

- "Soluzione dei problemi di immagine mancante" [p.87](#)
- "Risoluzione di problemi di immagini curve o non rettangolari" [p.88](#)
- "Soluzione dei problemi di immagine capovolta" [p.88](#)
- "Soluzione dei problemi con immagini di dimensioni ridotte" [p.88](#)
- "Regolazione di un'immagine sfocata o disturbata" [p.88](#)
- "Risoluzione di problemi di immagine parziale" [p.89](#)
- "Regolazione di un'immagine che presenta rumore o interferenze elettrostatiche" [p.89](#)
- "Regolazione di un'immagine con luminosità o colori non corretti" [p.90](#)

## Soluzione dei problemi di immagine mancante

Se non viene proiettata alcuna immagine, provare le seguenti soluzioni finché non si risolve il problema.

### 1 Verificare lo stato del proiettore:

- Premere il tasto  sul telecomando per vedere se l'immagine è stata temporaneamente disattivata.
- Controllare l'indicatore di stato per confermare che il proiettore si trovi in un normale stato di funzionamento.
- Premere l'interruttore del proiettore per riattivarlo dalla modalità stand by.

☛ **Impostazioni > Timer riposo**

### 2 Controllare il collegamento del cavo:

- accertarsi che tutti i cavi necessari siano stati collegati e che l'interruttore sul proiettore sia acceso.
- Collegare la sorgente video direttamente al proiettore.
- Sostituire il cavo HDMI con uno più corto.

- Quando si inviano immagini a 18 Gbps come 4K a 60 Hz 4: 4: 4, utilizzare un cavo HDMI (velocità premium elevata).

### 3 Assicurarsi di aver selezionato l'impostazione **EDID** adeguata nel menu **Qualità foto** del proiettore, in base agli standard supportati dall'apparecchiatura video, dai segnali di immagine e dai cavi HDMI.

### 4 Verificare lo stato della sorgente video:

- se si esegue la proiezione da un lettore multimediale in streaming, accertarsi che sia alimentato dal cavo USB di alimentazione del proiettore.
- Accendere il lettore multimediale in streaming o la sorgente video collegati e premere il tasto di riproduzione per avviare il video, se necessario.
- Accertarsi che il dispositivo connesso soddisfi lo standard HDMI CEC. Per ulteriori informazioni, vedere la documentazione fornita con il dispositivo.
- Se si sta proiettando da un computer notebook, accertarsi che sia configurato per la visualizzazione su un monitor esterno.

### 5 Controllare quanto segue:

- Occorre una connessione a Internet per visualizzare i contenuti online. Accertarsi che il Wi-Fi sia acceso.
- Spegnerne il proiettore e il lettore multimediale in streaming o la sorgente video collegati e poi riaccenderli tutti.
- Spegnerne il proiettore o la sorgente video connessa e poi riaccenderli.
- Impostare di nuovo la funzione CEC del dispositivo connesso e riavviare il dispositivo.
- Accertarsi che la risoluzione dello schermo del computer non superi quella del proiettore e i limiti di frequenza. Se necessario, selezionare una differente risoluzione per lo schermo del computer. (Per i dettagli, vedere il manuale del computer.)
- Ripristina tutte le impostazioni del proiettore ai valori predefiniti.

## » Link correlati

- "Impostazioni della funzione proiettore - Menu Impostazioni" [p.68](#)

## Risoluzione di problemi di immagini curve o non rettangolari

Se l'immagine proiettata è curva o non è omogeneamente rettangolare, provare le seguenti soluzioni finché non si risolve il problema.



- 1** Collocare il proiettore direttamente di fronte al centro dello schermo, rivolto perpendicolarmente ad esso, se possibile.
- 2** Correggere la distorsione nell'immagine proiettata, premere il pulsante  sul telecomando, quindi seguire le istruzioni sullo schermo.

## » Link correlati

- "Correzione della distorsione nell'immagine" [p.30](#)

## Soluzione dei problemi di immagine capovolta

Se l'immagine proiettata è capovolta in orizzontale, provare le seguenti soluzioni finché non si risolve il problema.



- 1** Se l'immagine proiettata è stata capovolta tramite la funzione **Capovolgì l'immagine in orizzontale**, premere il tasto  sul telecomando per visualizzare il menu **Immagine flessibile**, quindi premere di nuovo il tasto  per disattivare la funzione.

## » Link correlati

- "Capovolgimento dell'immagine orizzontalmente (immagine flessibile)" [p.51](#)

## Soluzione dei problemi con immagini di dimensioni ridotte

Se l'immagine proiettata è troppo piccola, provare le seguenti soluzioni finché non si risolve il problema.

- 1** Se si regola la dimensione dell'immagine proiettata, premere il tasto  sul telecomando per visualizzare il menu **Immagine flessibile**, quindi premere il tasto  finché l'immagine proiettata non raggiunge la dimensione corretta.

## » Link correlati

- "Modifica della dimensione o della posizione dell'immagine (immagine flessibile)" [p.50](#)

## Regolazione di un'immagine sfocata o disturbata

Se l'immagine proiettata è sfocata o disturbata, provare le seguenti soluzioni finché non si risolve il problema.

- 1** Regolare la messa a fuoco dell'immagine tramite la leva di regolazione della messa a fuoco.
- 2** Collocare il proiettore abbastanza vicino allo schermo.
- 3** Pulire la finestra di proiezione.





Per evitare che si formi condensa sulla lente dopo aver spostato il proiettore da un ambiente freddo a uno caldo, lasciare che quest'ultimo si riscaldi a temperatura ambiente prima di usarlo.

- 4** Regolare l'impostazione **Nitidezza** nel menu **Qualità foto** del proiettore per migliorare la qualità immagine.



☛ **Qualità foto > Impostazioni personalizzate > Nitidezza**

**5** Se i bordi dell'immagine proiettata sono stati sfocati tramite la funzione **Sfocatura margine**, premere il tasto  sul telecomando per visualizzare il menu **Immagine flessibile**, quindi premere il tasto  per disattivare la funzione.



**6** Se si sta proiettando da un computer, usare una risoluzione inferiore o selezionare una risoluzione corrispondente alla risoluzione nativa del proiettore.

#### » Link correlati

- "Impostazioni della qualità dell'immagine - Menu Qualità foto" [p.63](#)
- "Messa a fuoco dell'immagine usando la leva di regolazione della messa a fuoco" [p.29](#)
- "Sfocatura dei bordi dell'immagine (immagine flessibile)" [p.52](#)
- "Pulizia della finestra di proiezione" [p.74](#)

## Risoluzione di problemi di immagine parziale

Se viene proiettata solo un'immagine parziale dal computer, provare le seguenti soluzioni finché non si risolve il problema.

**1** Se si regola la dimensione dell'immagine proiettata, premere il tasto  sul telecomando per visualizzare il menu **Immagine flessibile**, quindi premere il tasto  finché l'immagine proiettata non raggiunge la dimensione corretta.

**2** Se **Rapporto aspetto** nel menu **Qualità foto** è impostato su **Zoom**, modificarlo su **Normale**.

**3** Controllare le impostazioni di visualizzazione del computer per disabilitare e impostare la risoluzione entro i limiti del proiettore. (Per i dettagli, vedere il manuale del computer.)

#### » Link correlati

- "Impostazioni della funzione proiettore - Menu Impostazioni" [p.68](#)
- "Modifica della dimensione o della posizione dell'immagine (immagine flessibile)" [p.50](#)

## Regolazione di un'immagine che presenta rumore o interferenze elettrostatiche

Se l'immagine proiettata presenta rumore o interferenze elettrostatiche, provare le seguenti soluzioni finché non si risolve il problema.

**1** Controllare i cavi che collegano la sorgente video al proiettore. Essi devono essere:

- Separati dal cavo elettrico per evitare interferenze
- Connessi saldamente ad entrambe le estremità
- Non collegati a una prolunga

**2** Regolare le impostazioni **Riduzione rumore** nel menu **Qualità foto** del proiettore.

**3** Se la forma dell'immagine è stata regolata usando i controlli del proiettore, provare a diminuire l'impostazione **Nitidezza** nel menu **Qualità foto** del proiettore per migliorare la qualità dell'immagine.

☛ **Qualità foto > Impostazioni personalizzate > Nitidezza**

**4** Assicurarsi di aver selezionato l'impostazione **EDID** adeguata nel menu **Qualità foto** del proiettore, in base agli standard supportati dall'apparecchiatura video, dai segnali di immagine e dai cavi HDMI.

**5** Se viene collegata una prolunga, provare a proiettare senza di essa per vedere se è la causa delle interferenze nel segnale.

**6** Selezionare una risoluzione video per il computer e una frequenza di refresh compatibili con il computer.

## » Link correlati

- "Impostazioni della qualità dell'immagine - Menu Qualità foto" [p.63](#)

---

## Regolazione di un'immagine con luminosità o colori non corretti

Se l'immagine proiettata è troppo scura o chiara, oppure se i colori non sono corretti, provare le seguenti soluzioni finché non si risolve il problema.

- 1** Provare modalità colore diverse per immagine e ambiente selezionando l'impostazione **Modo colore** nel menu **Qualità foto** del proiettore.
- 2** Verificare le impostazioni della sorgente video.
- 3** Regolare le seguenti impostazioni nel menu **Qualità foto** della sorgente in ingresso corrente.
  - **Gamma scena adattiva**
  - **Impostazioni personalizzate**
  - **Temperatura colore**
  - **Interpolazione frame**
  - **Contrasto dinamico**
  - **Riduzione rumore**
  - **Super-resolution**
  - **Contrast enhancement autom.**
  - **Rapporto aspetto**
- 4** Accertarsi di aver selezionato l'impostazione corretta di **IntervalloVideo HDMI, HDR o EDID** nel menu **Qualità foto** del proiettore, se disponibile per la sorgente immagine.
- 5** Quando si proietta l'immagine su una parete, provare diversi tipi di colore della parete per l'immagine e l'ambiente selezionando

l'impostazione **Regolazione cromatica** nel menu **Installazione** del proiettore.

- 6** Accertarsi che tutti i cavi siano collegati saldamente al proiettore e all'attrezzatura video. Se vengono collegati cavi lunghi, provare a collegare cavi più corti.
- 7** Collocare il proiettore abbastanza vicino allo schermo.

## » Link correlati

- "Impostazioni della qualità dell'immagine - Menu Qualità foto" [p.63](#)



Controllare le soluzioni in queste sezioni in caso di problemi con l'audio proiettato.

## » Link correlati

- "Risoluzione di problemi di audio mancante o basso" [p.91](#)
- "Risoluzione di problemi della Modalità altoparlante Bluetooth" [p.91](#)

## Risoluzione di problemi di audio mancante o basso

Se non viene emesso alcun audio o il volume è troppo basso, provare le seguenti soluzioni finché non si risolve il problema.

- 1** Regolare le impostazioni di volume del proiettore tramite il tasto  o  sul telecomando.
- 2** Controllare il collegamento dei cavi tra il proiettore e la sorgente video.
- 3** Premere il tasto  sul telecomando per riattivare l'audio se è stato temporaneamente disabilitato.
- 4** Controllare le seguenti impostazioni sull'attrezzatura video:
  - Controllare la sorgente video per accertarsi che il volume sia alto e che l'uscita audio sia impostata per la sorgente corretta.
  - Impostare il dispositivo connesso sull'uscita PCM.
- 5** Per emettere l'audio dall'altoparlante del proiettore, verificare che l'impostazione **Uscita audio** sia corretta nel menu **Suono**.
- 6** Se si desidera emettere audio su un dispositivo audio esterno tramite un cavo HDMI, provare le seguenti soluzioni:
  - Accertarsi che il cavo HDMI sia collegato alla HDMI2 (eARC/ARC) del proiettore.
  - Assicurarci che il suono venga emesso dall'altoparlante del proiettore o dalla porta Optical Out.

- Impostare **HDMI CEC** su **On** nel menu **Impostazioni**.
  - **Impostazioni** > **HDMI CEC** > **Controllo CEC**
- Impostare **HDMI2 ARC** su **On** nel menu **Impostazioni**.
  - **Impostazioni** > **HDMI CEC** > **Controllo CEC**
- Impostare **Uscita audio** su **ARC (PCM)** nel menu **Suono**.
- Assicurarci di utilizzare un cavo HDMI (con Ethernet).



Quando si emette l'audio da un dispositivo audio esterno che non supporta HDMI ARC tramite un cavo HDMI, impostare **HDMI CEC** su **Off** nel menu **Impostazioni**.

- 7** Per emettere audio da un dispositivo audio esterno tramite un cavo audio ottico digitale, verificare che l'impostazione **Uscita audio** sia corretta nel menu **Suono**.

## » Link correlati

- "Impostazioni della qualità del suono - Menu Suono" [p.65](#)

## Risoluzione di problemi della Modalità altoparlante Bluetooth

Se non è possibile connettere un dispositivo audio Bluetooth al proiettore, provare le seguenti soluzioni.

- 1** Impostare **Modalità altoparlante Bluetooth** su **On** nel menu del proiettore.
- 2** Selezionare **Projector** dall'elenco dei dispositivi Bluetooth disponibili visualizzato sul dispositivo.
- 3** Assicurarci che solo un dispositivo Bluetooth sia connesso al proiettore. Non è possibile collegare contemporaneamente più dispositivi audio Bluetooth al proiettore.

**4** Assicurarsi che il dispositivo soddisfi le specifiche Bluetooth del proiettore.

**5** Controllare quanto segue:

- Controllare che non ci siano ostacoli tra il dispositivo Bluetooth e il proiettore e modificarne le posizioni per migliorare la comunicazione.
- Accertarsi che il dispositivo audio Bluetooth connesso si trovi entro la distanza di comunicazione specificata.
- Evitare l'uso del proiettore vicino a reti wireless, forni a microonde, telefoni cordless a 2,4 GHz o altri dispositivi che utilizzano la banda di frequenza a 2,4 GHz. Questi dispositivi possono interferire con il segnale tra il proiettore e il dispositivo audio Bluetooth.

► **Link correlati**

- "Specifiche Bluetooth" [p.53](#)
- "Uso del proiettore come altoparlante Bluetooth" [p.53](#)

Se il proiettore non risponde al telecomando, provare le seguenti soluzioni finché non si risolve il problema.



Se viene perso il telecomando, è possibile ordinarne un altro da Epson.

- 1** Controllare che le batterie del telecomando siano installate correttamente e siano cariche. Se necessario, sostituirle.
- 2** Controllare per vedere se un tasto sul telecomando è rimasto incastrato, provocando l'entrata in modo stand by. Rilasciare il tasto per riattivare il telecomando.
- 3** Accertarsi che si stia usando il telecomando entro l'angolo e la portata di ricezione del proiettore.
- 4** Controllare l'indicatore di stato per confermare che il proiettore si trovi in un normale stato di funzionamento.
- 5** Una illuminazione fluorescente forte, la luce solare diretta o i segnali a infrarossi di dispositivi potrebbero interferire con i ricevitori remoti del proiettore. Abbassare le luci o allontanare il proiettore dalla luce del sole o da apparecchi che possano interferire.
- 6** Se viene visualizzata la schermata di accoppiamento, eseguire di nuovo l'accoppiamento tenendo premuti contemporaneamente il tasto [Enter] e il tasto  sul telecomando per circa tre secondi.

## » Link correlati

- "Parti del proiettore - Telecomando del proiettore" [p.12](#)
- "Funzionamento del telecomando" [p.22](#)
- "Stato dell'indicatore sul proiettore" [p.84](#)
- "Installazione delle batterie nel telecomando" [p.22](#)

Se non è possibile utilizzare i dispositivi connessi dal proiettore, tentare quanto segue finché non si risolve il problema.

- 1** Accertarsi che il cavo soddisfi lo standard HDMI CEC.
- 2** Accertarsi che il dispositivo connesso soddisfi lo standard HDMI CEC. Per ulteriori informazioni, vedere la documentazione fornita con il dispositivo.
- 3** Impostare **HDMI CEC** su **On** nel menu **Impostazioni**.  
☛ **Impostazioni** > **HDMI CEC** > **Controllo CEC**
- 4** Accertarsi che tutti i cavi siano collegati saldamente al proiettore e all'attrezzatura video.



Assicurarsi di collegare un cavo HDMI alla porta HDMI2 (eARC/ARC) del proiettore.

- 5** Accertarsi che i dispositivi connessi siano accesi e in standby. Per ulteriori informazioni, vedere la documentazione fornita con il dispositivo.
- 6** Se si collega un nuovo dispositivo o si modifica il collegamento, impostare di nuovo la funzione CEC del dispositivo connesso e riavviare il dispositivo.

## » Link correlati

- "Impostazioni della funzione proiettore - Menu Impostazioni" [p.68](#)
- "Uso dei dispositivi connessi tramite le funzionalità HDMI CEC" [p.56](#)

Se non è possibile connettersi a una rete Wi-Fi, provare le seguenti soluzioni.

- 1** Assicurarsi che il router e modem Wi-Fi funzionino correttamente. Il riavvio di questi dispositivi potrebbe risolvere il problema della connessione di rete.
- 2** Controllare che non ci siano ostacoli tra il router Wi-Fi e il proiettore e modificarne le posizioni per migliorare la comunicazione.
- 3** È possibile modificare le impostazioni di rete nel menu visualizzato quando si preme il tasto  sul telecomando.
- 4** Se si inizializza il proiettore, è necessario selezionare nuovamente le impostazioni di rete sulla schermata di impostazione iniziale.

#### » Link correlati

- "Inizializzazione del proiettore" [p.60](#)

Consultare la pagina seguente per problemi relativi ad Android TV.

<https://support.google.com/androidtv/>



# Appendice

Controllare queste sezioni per le specifiche tecniche e gli avvisi importanti sul prodotto.

## ► **Link correlati**

- "Accessori opzionali e parti di ricambio" [p.98](#)
- "Dimensioni dello schermo e distanza di proiezione" [p.99](#)
- "Risoluzioni di visualizzazione supportate dal monitor" [p.100](#)
- "Specifiche del proiettore" [p.101](#)
- "Dimensioni esterne" [p.102](#)
- "Elenco dei simboli e istruzioni per la sicurezza" [p.103](#)
- "Informazioni sulla sicurezza del laser" [p.105](#)
- "Glossario" [p.107](#)
- "Avvisi" [p.108](#)

Sono disponibili i seguenti accessori opzionali e parti di ricambio. Si consiglia di acquistare questi prodotti in base alle necessità.

L'elenco seguente di accessori opzionali e parti di ricambio è valido a partire dal mese di giugno 2023.

I dettagli relativi agli accessori sono soggetti a modifiche senza preavviso e la loro disponibilità può variare a seconda del Paese in cui sono stati acquistati.

» **Link correlati**

- "Dispositivi esterni" [p.98](#)
- "Schermi" [p.98](#)
- "Parti di ricambio" [p.98](#)

---

## Dispositivi esterni

### **Lettore multimediale in streaming ELPAP12**

Utilizzare il lettore multimediale in streaming per guardare i contenuti online.

---

## Schermi

### **Schermo a focale ultracorta ELPSC35 (100")**

### **Schermo a focale ultracorta ELPSC36 (120")**

Schermi da installare a parete. (Rapporto d'aspetto 16:9)

---

## Parti di ricambio

### **Filtro dell'aria ELPAF60**

Utilizzare questi filtri dell'aria per sostituire quelli usati.

» **Link correlati**

- "Sostituzione del filtro dell'aria" [p.78](#)

Controllare la tabella in basso per determinare a quale distanza collocare il proiettore dallo schermo in base alla dimensione dell'immagine proiettata.

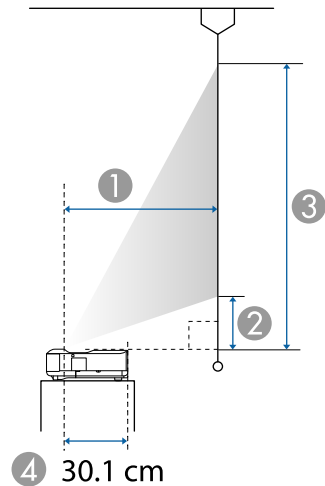

- ① Distanza di proiezione (cm)
- ② Distanza dal proiettore alla parte inferiore dello schermo (cm)
- ③ Distanza dal proiettore alla parte superiore dello schermo (cm)
- ④ Distanza dal centro dell'obiettivo al retro del proiettore (cm)

Dimensioni dello schermo 16:9		①	②	③
60"	133 × 75	32.5	11.5	86.3
65"	144 × 81	35.6	13.0	94.0
70"	155 × 87	38.8	14.5	101.7
75"	166 × 93	42.0	16.0	109.4
80"	177 × 100	45.1	17.5	117.1
90"	199 × 112	51.4	20.5	132.5
100"	221 × 125	57.7	23.5	148.0

Dimensioni dello schermo 16:9		①	②	③
120"	266 × 149	70.3	29.4	178.8

Dimensioni dello schermo 4:3		①	②	③
50"	102 × 76	33.2	11.9	88.1
55"	112 × 84	37.1	13.7	97.5
60"	122 × 91	41.0	15.5	107.0
65"	132 × 99	44.8	17.4	116.4
70"	142 × 107	48.7	19.2	125.9
75"	152 × 114	52.5	21.0	135.3
80"	163 × 122	56.4	22.8	144.7
98"	199 × 149	70.3	29.4	178.7

Dimensioni dello schermo 16:10		①	②	③
56"	121 × 75	32.8	11.7	87.1
60"	129 × 81	35.6	13.0	93.8
65"	140 × 88	39.0	14.6	102.1
70"	151 × 94	42.4	16.2	110.4
80"	172 × 108	49.2	19.4	127.1
90"	194 × 121	56.0	22.6	143.8
100"	215 × 135	62.8	25.9	160.5
111"	239 × 149	70.3	29.4	178.8

» **Link correlati**

- "Modifica della dimensione o della posizione dell'immagine (immagine flessibile)" [p.50](#)

Per informazioni dettagliate sulle frequenze di aggiornamento e sulle risoluzioni compatibili per ogni formato di visualizzazione video compatibile, consultare le *Supplemental A/V Support Specification*.

Nome del prodotto	EH-LS650W/EH-LS650B
Dimensioni	467 (L) × 133 (A) × 400 (P) mm (sezione sollevata non inclusa)
Dimensioni del pannello LCD	0,62"
Metodo di visualizzazione	Matrice attiva TFT in polisilicone
Numero di pixel	Full HD (1.920 (L) × 1.080 (A) punti) × 3
Risoluzione schermo	4.147.200 pixel*
Regolazione della messa a fuoco	Manuale
Sorgente luminosa	Diodo laser
Potenza di uscita sorgente luminosa	Fino a 73 W
Lunghezza d'onda	da 449 a 461 nm
Durata sorgente luminosa **	Circa 20.000 ore
Uscita audio max.	20 W
Altoparlante	2,1 canali (altoparlante x 2, woofer x 1)
Alimentazione	100-240 V CA ±10% 50/60 Hz 2,8 - 1,3 A
Consumo energetico (area da 100 a 120 V)	Consumo energetico operativo (quando la luminosità della sorgente luminosa è al 100%): 278 W Consumo energetico operativo (quando la luminosità della sorgente luminosa è al 50%): 186 W
Consumo energetico (area da 220 a 240 V)	Consumo energetico operativo (quando la luminosità della sorgente luminosa è al 100%): 264 W Consumo energetico operativo (quando la luminosità della sorgente luminosa è al 50%): 178 W
Consumo energetico in standby	Rete abilitata: 2,0 W Rete disabilitata: 0,5 W
Altitudine	Altitudine da 0 a 3.048 m

Temperatura d'esercizio	Altitudine da 0 a 2.286 m: da +5 a +35°C (umidità dal 20 all'80%, senza condensa) Altitudine da 2.287 a 3.048 m: da +5 a +30°C (umidità dal 20 all'80%, senza condensa)
Temperatura di conservazione	Da -10 a +60°C (umidità dal 10 all'90%, senza condensa)
Massa	Circa 7,4 kg

\* La tecnologia Pixel shifting raggiunge la risoluzione 4K su schermo.

\*\* Tempo approssimativo finché la luminosità della sorgente luminosa non si riduce alla metà del suo valore originale. (Presumendo che il proiettore sia in uso in un'atmosfera dove le particelle volatili siano inferiori a valori da 0,04 a 0,2 mg/m<sup>3</sup>. Il tempo stimato varia in base all'uso del proiettore e alle condizioni operative.)

L'etichetta di classificazione si trova nella parte inferiore del proiettore.

## ►► Link correlati

- "Specifiche connettore" [p.101](#)

## Specifiche connettore

Porta HDMI1	1	HDMI
Porta HDMI2 (eARC/ARC)	1	HDMI
Porta USB-A	2	Connettore USB (Tipo A)
Porta Service	1	Connettore USB (Mini-B)
Porta Optical Out	1	Connettore audio digitale ottico (S/PDIF)
Porta DC Out (2.0A)	1	Connettore USB (Tipo A)



La porta USB-A supporta USB 2.0. Tuttavia, non si garantisce che le porte USB funzionino con tutte le periferiche che supportano l'USB.

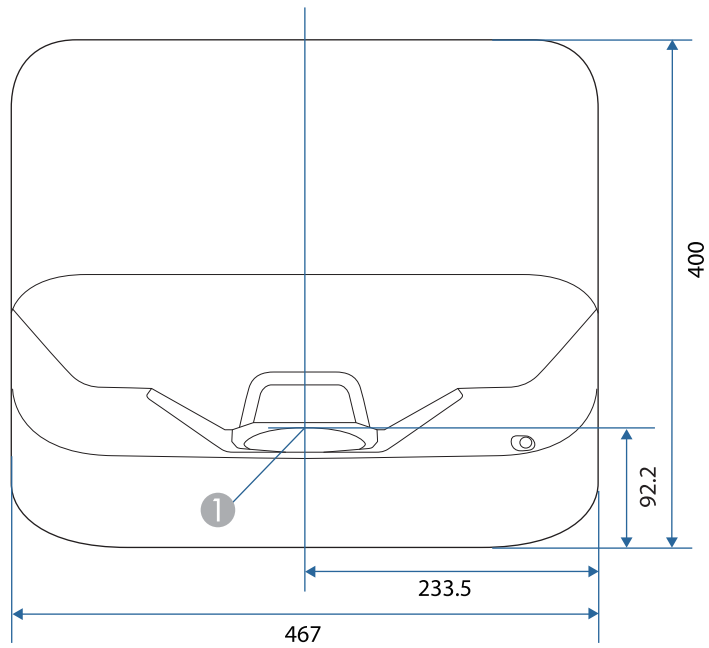



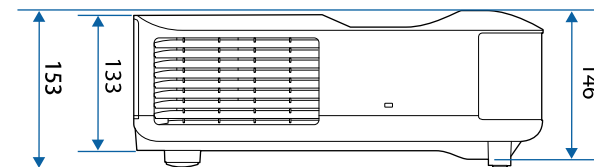
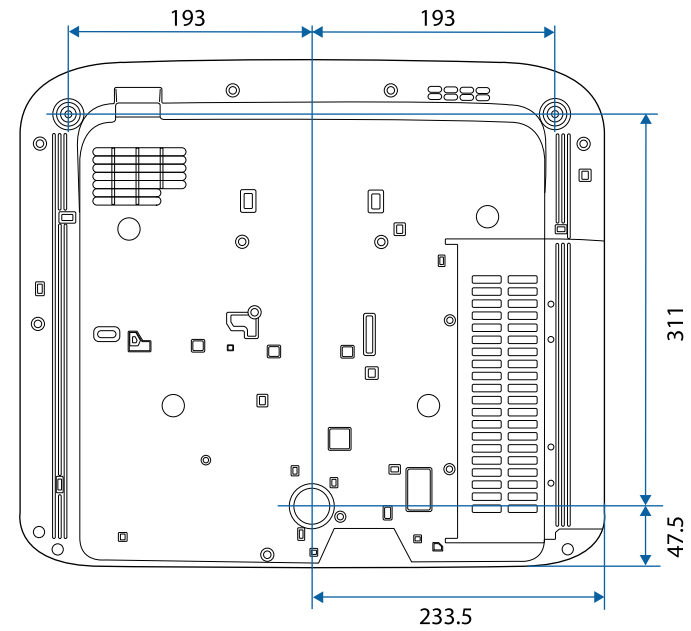













1 Centro della finestra di proiezione



L'unità di queste illustrazioni è il mm.

La seguente tabella elenca il significato dei simboli di sicurezza etichettati sull'apparecchio.

No.	Simbolo	Standard approvati	Descrizione
1		IEC60417 No. 5007	"ON" (alimentazione) Per indicare il collegamento alla rete.
2		IEC60417 No. 5008	"OFF" (alimentazione) Per indicare la disconnessione dalla rete.
3		IEC60417 No. 5009	Standby Per identificare l'interruttore o la posizione dell'interruttore con il quale si accende parte dell'apparecchiatura per portarla in standby.
4		ISO7000 No. 0434B, IEC3864-B3.1	Attenzione Per identificare una precauzione generale quando si usa il prodotto.
5		IEC60417 No. 5041	Attenzione, superficie calda Per indicare che l'elemento contrassegnato può essere caldo e deve essere toccato con cautela.
6		IEC60417 No. 6042 ISO3864-B3.6	Attenzione, rischio di scosse elettriche Per identificare l'apparecchio che presenta rischi di scosse elettriche.
7		IEC60417 No. 5957	Solo per uso interno Per identificare le apparecchiature elettriche progettate principalmente per uso interno.
8		IEC60417 No. 5926	Polarità del connettore di alimentazione CC Per identificare i collegamenti positivi e negativi (la polarità) su parti dell'apparecchiatura a cui è possibile collegare un alimentatore CC.

No.	Simbolo	Standard approvati	Descrizione
9		—	Uguale al No. 8.
10		IEC60417 No. 5001B	Batteria, generale Apparecchio alimentato a batteria. Per identificare un dispositivo, ad esempio un coperchio del vano batterie, o terminali del connettore.
11		IEC60417 No. 5002	Posizionamento delle celle Per identificare il vano batterie e il posizionamento delle celle all'interno del vano batterie.
12		—	Uguale al No. 11.
13		IEC60417 No. 5019	Messa a terra di protezione Per identificare i terminali da collegare ad un conduttore esterno per la protezione da scosse elettriche in caso di guasto o il terminale di un elettrodo di messa a terra di protezione.
14		IEC60417 No. 5017	Terra Per identificare un terminale di terra (massa), nei casi in cui il simbolo No. 13 non sia esplicitamente richiesto.
15		IEC60417 No. 5032	Corrente alternata Per indicare sulla targhetta che l'apparecchio è adatto solo per corrente alternata; per identificare i terminali pertinenti.
16		IEC60417 No. 5031	Corrente diretta Per indicare sulla targhetta che l'apparecchio è adatto solo per corrente diretta; per identificare i terminali pertinenti.

No.	Simbolo	Standard approvati	Descrizione
17		IEC60417 No. 5172	Apparecchio di Classe II Per identificare l'apparecchio che soddisfa i requisiti di sicurezza per un apparecchio Classe II in conformità a IEC 61140.
18		ISO 3864	Divieto generale Per identificare azioni o operazioni proibite.
19		ISO 3864	Divieto di contatto Per indicare lesioni che potrebbero verificarsi a seguito di contatto con una parte specifica dell'apparecchio.
20		—	Non guardare mai nella lente ottica quando il proiettore è acceso.
21		—	Per indicare con l'elemento contrassegnato di non collocare oggetti sul proiettore.
22		ISO3864 IEC60825-1	Attenzione, radiazione laser Per indicare che l'apparecchio dispone di un componente con radiazione laser.
23		ISO 3864	Divieto di smontaggio Per indicare il rischio di lesione, ad esempio di scosse elettriche, se si smonta l'apparecchio.
24		IEC60417 No. 5266	Standby, standby parziale Per indicare che parte dell'attrezzatura è in stato pronto.
25		ISO3864 IEC60417 No. 5057	Attenzione, parti in movimento Per indicare di stare lontano dalle parti in movimento conformemente agli standard di sicurezza.

No.	Simbolo	Standard approvati	Descrizione
26		IEC60417 No. 6056	Attenzione (pale delle ventole in movimento) Come precauzione di sicurezza, tenersi lontani dalle pale delle ventole in movimento.
27		IEC60417 No. 6043	Attenzione (spigoli) Per indicare gli spigoli che non devono essere toccati.
28		—	Per indicare che è proibito guardare nell'obiettivo durante la proiezione.
29		ISO7010 No. W027 ISO 3864	Attenzione, radiazioni ottiche (come raggi, UV, radiazioni visibili, IR) Prestare attenzione per evitare lesioni ad occhi e cute quando in prossimità della radiazione ottica.
30		IEC60417 No. 5109	Non destinato ad aree residenziali. Per identificare apparecchiature elettriche che non sono adatte a un'area residenziale.



Questo proiettore è un prodotto laser di Classe 1 conforme agli standard internazionali IEC60825-1:2014 e EN60825-1:2014 + A11:2021 per i laser.

Attenersi a queste istruzioni sulla sicurezza quando si utilizza il proiettore.

## **Avvertenza**

- Non aprire l'alloggiamento del proiettore. Il proiettore contiene un laser ad alta potenza.
- Radiazioni ottiche possibilmente pericolose emesse da questo prodotto. Non fissare la sorgente luminosa in funzione. Potrebbe essere pericoloso per la vista.

## **Attenzione**

Non smontare il proiettore per lo smaltimento. Smaltire in conformità alle normative locali o nazionali.



Il proiettore utilizza un laser come sorgente luminosa. Il laser presenta le seguenti caratteristiche.

- A seconda dell'ambiente circostante, la luminosità della sorgente luminosa potrebbe diminuire. La luminosità diminuisce molto quando la temperatura diventa troppo alta.
- La luminosità della sorgente luminosa diminuisce in caso di utilizzo prolungato. È possibile modificare il rapporto tra tempo di utilizzo e riduzione della luminosità nelle impostazioni.

## » **Link correlati**

- "Etichette di avvertenza del laser" [p.105](#)

## Etichette di avvertenza del laser

Le etichette di avviso laser sono attaccate al proiettore.

## Interno



## In alto

Come per ogni sorgente abbagliante, non fissare il fascio luminoso, RG2 IEC/EN 62471-5:2015.

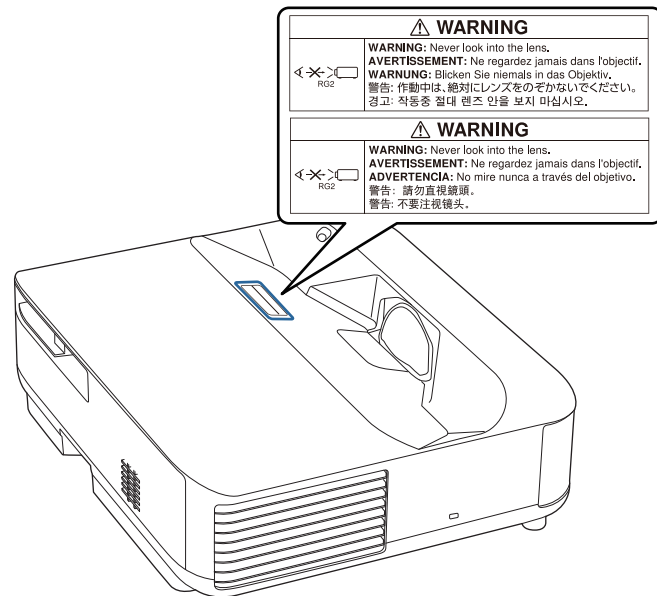

## Base

Questo proiettore è un prodotto laser di consumo CLASSE 1 conforme a EN50689:2021.

Questo proiettore è il prodotto che proietta immagini su pareti, schermi, ecc.

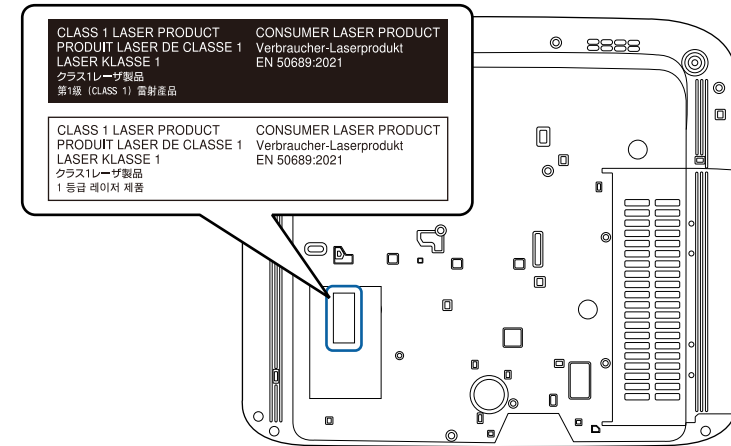

## ⚠ Avvertenza

- Non guardare mai nella lente del proiettore quando il laser è acceso. Questo potrebbe danneggiare gli occhi ed è pericoloso, in particolare, per i bambini e animali domestici.
- Quando si accende il proiettore a distanza mediante il telecomando, assicurarsi che nessuno guardi nell'obiettivo.
- Non consentire ai bambini di utilizzare il proiettore. I bambini devono essere supervisionati da un adulto.
- Non guardare nell'obiettivo durante la proiezione. Inoltre, non guardare nell'obiettivo tramite dispositivi ottici quali lenti o telescopi. Ciò potrebbe provocare danni alla vista.

Questa sezione fornisce una breve spiegazione dei termini difficili di cui non è stata fornita la spiegazione all'interno della guida. Per ulteriori dettagli, fare riferimento ad altre pubblicazioni disponibili in commercio.

Rapporto aspetto	<p>Il rapporto tra la lunghezza e l'altezza dell'immagine.</p> <p>Gli schermi con un rapporto di 16:9 fra le dimensioni orizzontali e verticali, per esempio gli schermi HDTV, sono denominati schermi panoramici.</p> <p>Gli schermi SDTV e quelli generici per computer hanno un rapporto aspetto di 4:3.</p>
Contrasto	<p>Luminosità relativa delle aree di luce e ombra di un'immagine che può essere aumentata o diminuita per dare rilievo ai testi e alle parti grafiche oppure per attenuarne l'intensità. La regolazione di questa specifica proprietà dell'immagine è chiamata regolazione del contrasto.</p>
Full HD	<p>Formato standard dello schermo con una risoluzione di 1.920 punti (orizzontale) x 1.080 punti (verticale).</p>
HDCP	<p>HDCP è l'acronimo di High-bandwidth Digital Content Protection.</p> <p>Si utilizza per impedire la copia illegale e proteggere i diritti d'autore tramite la crittografia dei segnali digitali inviati sulle porte DVI e HDMI.</p> <p>Poiché le porte HDMI del proiettore supportano HDCP, il proiettore è in grado di proiettare immagini digitali protette dalla tecnologia HDCP.</p> <p>Tuttavia è possibile che il proiettore non sia in grado di proiettare immagini protette da versioni aggiornate della crittografia HDCP.</p>
HDMI™	<p>Acronimo di High Definition Multimedia Interface. HDMI™ è uno standard studiato per l'elettronica domestica digitale e i computer. Lo standard di trasmissione digitale per immagini HD e segnali audio multi-canale.</p> <p>Evitando di comprimere il segnale digitale, l'immagine può essere trasferita con la qualità massima possibile. Fornisce inoltre una funzione di codifica per il segnale digitale.</p>

HDTV	<p>Acronimo di High-Definition Television che fa riferimento a impianti ad alta definizione conformi alle seguenti condizioni:</p> <ul style="list-style-type: none"> <li>• Risoluzione verticale 720p o 1080i o superiore (p = Progressivo, i = Interlacciato)</li> <li>• Rapporto aspetto dello schermo di 16:9</li> </ul>
Accoppiamento	<p>Per garantire una comunicazione reciproca, registrare preventivamente i dispositivi quando si effettua una connessione Bluetooth.</p>
Freq. refresh	<p>L'elemento di emissione della luce di uno schermo mantiene la stessa luminosità e lo stesso colore solo per un brevissimo lasso di tempo.</p> <p>A causa di questo inconveniente, l'immagine deve essere scansionata diverse volte al secondo in modo che l'elemento di emissione della luce venga aggiornato.</p> <p>Il numero di operazioni di refresh al secondo è chiamata Frequenza refresh ed è espressa in hertz (Hz).</p>
SDTV	<p>Acronimo di Standard Definition Television, fa riferimento a impianti televisivi standard non conformi alle condizioni dell'HDTV High-Definition Television.</p>

Controllare queste sezioni per gli avvisi importanti sul proiettore.

► **Link correlati**

- "Indication of the manufacturer and the importer in accordance with requirements of EU directive" [p.108](#)
- "Indication of the manufacturer and the importer in accordance with requirements of United Kingdom directive" [p.108](#)
- "Limitazioni di impiego" [p.108](#)
- "Marchi di fabbrica" [p.108](#)
- "Nota sul copyright" [p.109](#)
- "Attribuzione del copyright" [p.109](#)

---

## Indication of the manufacturer and the importer in accordance with requirements of EU directive

Manufacturer: SEIKO EPSON CORPORATION  
Address: 3-5, Owa 3-chome, Suwa-shi, Nagano-ken 392-8502 Japan  
Telephone: 81-266-52-3131  
<http://www.epson.com/>

Importer: EPSON EUROPE B.V.  
Address: Atlas Arena, Asia Building, Hoogoorddreef 5,1101 BA Amsterdam Zuidoost  
The Netherlands  
Telephone: 31-20-314-5000  
<http://www.epson.eu/>

---

## Indication of the manufacturer and the importer in accordance with requirements of United Kingdom directive

Manufacturer: SEIKO EPSON CORPORATION  
Address: 3-5, Owa 3-chome, Suwa-shi, Nagano-ken 392-8502 Japan  
Telephone: 81-266-52-3131  
<http://www.epson.com/>

Importer: Epson (UK) Ltd.  
Address: Westside, London Road, Hemel Hempstead, Hertfordshire, HP3 9TD, United Kingdom  
<http://www.epson.co.uk>

---

## Limitazioni di impiego

Quando questo prodotto viene impiegato in applicazioni che richiedono un alto grado di affidabilità o sicurezza, come nel caso di dispositivi per trasporto aereo, treno, nave, motoveicoli, ecc., dispositivi per la prevenzione di disastri, dispositivi di sicurezza vari, ecc. o dispositivi di precisione/funzionali ecc., deve essere utilizzato solo dopo aver considerato l'inclusione nel progetto di elementi di ridondanza e resistenza ai guasti aventi lo scopo di mantenere la sicurezza e l'affidabilità dell'intero sistema. Poiché questo prodotto è stato progettato per essere usato in applicazioni che richiedono un altissimo grado di affidabilità o sicurezza, come in apparecchiature aerospaziali, reti di comunicazione, controllo di impianti nucleari o apparecchi per l'assistenza medica utilizzati nella cura diretta dei pazienti, ecc., è necessario usare il proprio giudizio nel valutare l'idoneità del prodotto.

---

## Marchi di fabbrica

EPSON è un marchio registrato di Seiko Epson Corporation.

Mac, OS X e macOS sono marchi di fabbrica di Apple Inc.

Microsoft, Windows e il logo Windows sono marchi o marchi registrati di Microsoft Corporation negli Stati Uniti e/o in altri Paesi.

Google, Google Play, Android TV, Chromecast integrato e altri marchi sono marchi di Google LLC.

L'Assistente Google non è disponibile in alcune lingue e Paesi. La disponibilità dei servizi varia in base al Paese e alla lingua.

Prodotto sotto licenza dei Dolby Laboratories. Dolby, Dolby Audio, e il simbolo double-D sono marchi registrati di Dolby Laboratories.

HDMI, il logo HDMI e High-Definition Multimedia Interface sono marchi commerciali o marchi registrati di HDMI Licensing Administrator Inc.



"Codice QR" è un marchio commerciale di DENSO WAVE INCORPORATED.

Wi-Fi® è un marchio di fabbrica di Wi-Fi Alliance®.

Il marchio e i loghi Bluetooth® sono marchi di fabbrica registrati di Bluetooth SIG, Inc, e Seiko Epson Corporation utilizza questi marchi sotto licenza. Gli altri marchi e nomi depositati appartengono ai rispettivi proprietari.

Adobe e Adobe Reader sono marchi o marchi registrati di Adobe Systems Incorporated negli Stati Uniti e/o in altri paesi.

Gli altri nomi di prodotti citati in questo documento sono utilizzati anche a scopi identificativi e possono essere marchi commerciali dei rispettivi proprietari. Epson rinuncia espressamente a tutti i diritti su questi marchi.

Né Seiko Epson Corporation né le sue società affiliate potranno essere ritenute responsabili nei confronti dell'acquirente di questo prodotto o verso terzi per danni, perdite, oneri o spese sostenute o subite dall'acquirente o da terzi in seguito a incidenti, uso errato o uso improprio del presente prodotto, oppure a modifiche, interventi di riparazione o alterazioni non autorizzate effettuate sullo stesso, oppure (con esclusione degli Stati Uniti) alla mancata stretta osservanza delle istruzioni operative e di manutenzione fornite da Seiko Epson Corporation.

Seiko Epson Corporation non potrà essere ritenuta responsabile per eventuali danni o inconvenienti derivanti dall'uso di accessori opzionali o materiali di consumo diversi da quelli indicati da Seiko Epson Corporation come Prodotti originali Epson o Prodotti approvati Epson.

Il contenuto di questo manuale è soggetto a modifica o aggiornamento senza preavviso.

---

## Attribuzione del copyright

Queste informazioni sono soggette a modifica senza preavviso.

© 2023 Seiko Epson Corporation

2023.6 414416300IT

---

## Nota sul copyright

Tutti i diritti riservati. Nessuna parte di questa pubblicazione può essere riprodotta, memorizzata in sistemi informatici o trasmessa in qualsiasi forma o con qualsiasi mezzo, elettronico, meccanico, con fotocopie, registrazioni o altro mezzo, senza previa autorizzazione scritta di Seiko Epson Corporation. Non viene assunta alcuna responsabilità esplicita né relativamente all'uso delle informazioni contenute nel presente documento. Né si assume alcuna responsabilità per eventuali danni derivanti dall'uso delle informazioni contenute nel presente documento.