

**EPSON®**

androidtv



# **Guide de l'utilisateur**

**Home Projector**

**EH-LS650W**

**EH-LS650B**

## **Symboles utilisés dans ce guide** 5

## **Introduction de votre projecteur** 8

### **Parties et fonctions du projecteur**..... 9

Parties du projecteur - Avant/Côté ..... 9

Parties du projecteur - Haut/Côté..... 10

Parties du projecteur - Arrière ..... 11

Parties du projecteur - Dessous ..... 12

Parties du projecteur - Télécommande du projecteur..... 12

## **Configuration du projecteur** 15

### **Emplacement du projecteur** ..... 16

Précautions d'installation ..... 17

### **Connexions du projecteur**..... 18

Connexion à des sources vidéo ..... 18

Connexion à des appareils USB externes..... 18

Connexion à des appareils audio externes..... 19

Connexion à un lecteur multimédia en streaming ..... 19

Connexion à un système AV compatible eARC/ARC ..... 20

### **Installation des piles dans la télécommande**..... 22

Fonctionnement de la télécommande ..... 22

### **Configuration d'Android TV sur le projecteur** ..... 24

Écran d'accueil d'Android TV ..... 25

## **Utilisation des fonctions de base du projecteur** 26

### **Mise sous tension du projecteur** ..... 27

### **Mise hors tension du projecteur**..... 28

### **Mise au point de l'image à l'aide du levier de mise au point** ..... 29

### **Corriger la distorsion de l'image** ..... 30

### **Réglage de la couleur de l'image**..... 32

### **Réglage manuel de la luminosité de la source lumineuse**..... 33

### **Ajuster le contraste en fonction de la luminosité du contenu** .... 34

### **Sélection d'une source d'image** ..... 35

### **Format d'image** ..... 36

Modifier le rapport d'aspect de l'image..... 36

Rapports L/H disponibles ..... 37

### **Mode couleurs** ..... 38

Modifier le mode de couleurs ..... 38

Modes couleurs disponibles..... 39

### **Réglage de la qualité de l'image** ..... 40

Réglage de la qualité de l'image en détail ..... 40

Réglage de la résolution de l'image..... 41

Réglage de l'interpolation d'image ..... 42

### **Contrôle du volume à l'aide des boutons de volume**..... 43

### **Réglage des paramètres sonores (Mode son)** ..... 44

Modes son disponibles..... 45

Réglages de son avancés..... 45

### **Couper temporairement le son (sourdine audio)** ..... 47

### **Éteindre temporairement l'image (blanc)** ..... 48

## **Réglage des fonctions du projecteur** 49

### **Changer la taille ou la position de l'image (Image flexible)** ..... 50

### **Retourner l'image horizontalement (Image flexible)** ..... 51

### **Flouter les bords de l'image (Image flexible)** ..... 52

### **Utilisation du projecteur comme haut-parleur Bluetooth**..... 53

Spécifications Bluetooth..... 53

<b>Utilisation de Chromecast built-in™</b> .....	<b>55</b>
<b>Fonctionnalités HDMI CEC</b> .....	<b>56</b>
Utilisation des appareils connectés avec les fonctionnalités HDMI CEC.....	56
<b>Installer un câble de sécurité</b> .....	<b>58</b>
<b>Mise à jour du firmware du projecteur</b> .....	<b>59</b>
<b>Initialisation du projecteur</b> .....	<b>60</b>

## **Ajuster les paramètres du menu** **61**

<b>Utilisation des paramètres du projecteur</b> .....	<b>62</b>
<b>Paramètres de qualité d'image - Menu Qualité image</b> .....	<b>63</b>
<b>Paramètres de qualité du son - Menu Son</b> .....	<b>65</b>
<b>Paramètres d'installation du projecteur - Menu Installation</b> .....	<b>67</b>
<b>Paramètres des fonctions du projecteur - Menu Réglage</b> .....	<b>68</b>
<b>Affichage des informations du projecteur - Menu Information</b> ..	<b>70</b>
<b>Réglage du haut-parleur Bluetooth du projecteur - Menu Mode haut-parleur Bluetooth</b> .....	<b>71</b>

## **Maintenance du projecteur** **72**

<b>Maintenance du projecteur</b> .....	<b>73</b>
<b>Nettoyage de la fenêtre de projection</b> .....	<b>74</b>
<b>Nettoyage du capteur de mouvement</b> .....	<b>75</b>
<b>Nettoyage du boîtier du projecteur</b> .....	<b>76</b>
<b>Maintenance du filtre à air et de la grille d'entrée d'air</b> .....	<b>77</b>
Nettoyage du filtre à air .....	77
Remplacement du filtre à air.....	78
Nettoyage des grilles d'entrée d'air .....	79

<b>Réglage de la convergence des couleurs (alignement du panneau)</b> .....	<b>80</b>
---	-----------

## **Dépannage** **82**

<b>Problèmes de projection</b> .....	<b>83</b>
<b>État des témoins du projecteur</b> .....	<b>84</b>
<b>Résoudre les problèmes de mise sous tension ou hors tension du projecteur</b> .....	<b>86</b>
Résoudre les problèmes d'alimentation du projecteur .....	86
Résoudre les problèmes d'arrêt du projecteur .....	86
<b>Résoudre les problèmes avec l'image</b> .....	<b>87</b>
Résoudre les problèmes d'images manquantes.....	87
Résoudre les problèmes d'image incurvée ou non rectangulaire.....	88
Résoudre les problèmes d'image retournée.....	88
Résoudre les problèmes de petite image .....	88
Réglage d'une image trouble ou floue .....	88
Résoudre les problèmes d'image partielle .....	89
Réglage d'une image qui contient du bruit ou statique.....	89
Réglage d'une image avec une luminosité ou des couleurs incorrectes .....	90
<b>Résoudre les problèmes de son</b> .....	<b>91</b>
Résoudre les problèmes d'audio manquant ou faible.....	91
Résoudre les problèmes avec le mode Haut-parleur Bluetooth .....	91
<b>Résoudre les problèmes de fonctionnement de la télécommande</b> .....	<b>93</b>
<b>Résoudre les problèmes avec HDMI CEC</b> .....	<b>94</b>
<b>Résoudre les problèmes avec le réseau Wi-Fi</b> .....	<b>95</b>
<b>Résoudre les problèmes avec Android TV</b> .....	<b>96</b>



<b>Annexe</b>	<b>97</b>
<b>Accessoires en option et consommables.....</b>	<b>98</b>
Périphériques externes.....	98
Écrans.....	98
Consommables.....	98
<b>Taille de l'écran et distance de projection.....</b>	<b>99</b>
<b>Résolutions d'affichage du moniteur prises en charge.....</b>	<b>100</b>
<b>Caractéristiques du projecteur .....</b>	<b>101</b>
Spécifications des connecteurs .....	101
<b>Dimensions externes .....</b>	<b>102</b>
<b>Liste des symboles et instructions relatifs à la sécurité.....</b>	<b>103</b>
<b>Informations sur la sécurité laser .....</b>	<b>105</b>
Étiquettes d'avertissement laser .....	105
<b>Glossaire .....</b>	<b>107</b>
<b>Avis .....</b>	<b>108</b>
Indication of the manufacturer and the importer in accordance with requirements of EU directive.....	108
Indication of the manufacturer and the importer in accordance with requirements of United Kingdom directive.....	108
Restrictions d'emploi.....	108
Marques commerciales.....	108
Avis de droit d'auteur.....	109
Attribution du droit d'auteur.....	109

# Symboles utilisés dans ce guide







## Symboles de sécurité

La documentation et le projecteur utilisent des symboles graphiques et des libellés qui indiquent comment utiliser l'appareil en toute sécurité.

Lisez et suivez attentivement les instructions marquées de ces symboles et libellés afin d'éviter de vous blesser ou de provoquer des dégâts.

 <b>Avertissement</b>	Ce symbole indique des informations qui, si elles sont ignorées, peuvent entraîner des blessures corporelles ou même la mort.
 <b>Attention</b>	Ce symbole indique des informations qui, si elles sont ignorées, peuvent entraîner des dommages matériels ou des blessures corporelles, en raison d'une manipulation incorrecte.

## Indications d'informations générales

<b>Attention</b>	Cette étiquette indique les procédures pouvant entraîner des dommages matériels ou des blessures corporelles si vous ne prenez pas toutes les précautions nécessaires.
	Ce libellé indique les informations supplémentaires qu'il peut être utile de connaître.
Bouton 	Indique les boutons de la télécommande ou du panneau de commande. Exemple:  Bouton
<b>Nom de menu/paramètre</b>	Indique les noms des menus et des paramètres du projecteur. Exemple : Sélectionnez le menu <b>Image</b> .  <b>Image &gt; Couleur</b>
	Cette étiquette indique des liens vers les pages liées.
	Cette étiquette indique le niveau de menu actuel du projecteur.

## Utilisation du manuel pour rechercher des informations

Le manuel au format PDF vous permet de rechercher les informations que vous souhaitez par mot-clé ou d'accéder directement à des sections spécifiques à l'aide de signets. Vous pouvez également imprimer uniquement les pages dont vous avez besoin. Cette section explique comment utiliser un manuel en PDF qui a été ouvert avec Adobe Reader X sur votre ordinateur.

### Rechercher par mot clé

Cliquez sur **Modifier > Recherche avancée**. Entrez le mot clé (texte) pour les informations que vous voulez trouver dans la fenêtre de recherche, puis cliquez sur **Rechercher**. Les résultats s'affichent sous forme de liste. Cliquez sur l'un des résultats affichés pour accéder à cette page.

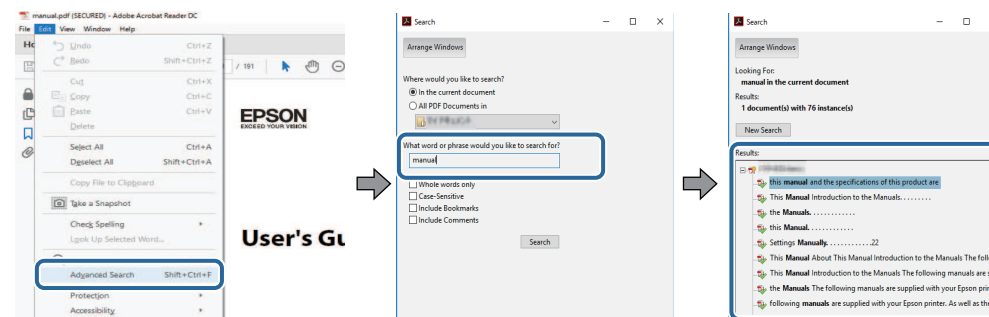

### Accéder directement à partir des signets

Cliquez sur un titre pour accéder à cette page. Cliquez sur + ou > pour visualiser les titres des niveaux inférieurs de cette section. Pour revenir à la page précédente, effectuez l'opération suivante sur votre clavier.

- Windows : Maintenez **Alt** enfoncé puis appuyez sur ←.
- Mac OS : Maintenez la touche de commande enfoncée, puis appuyez sur ←.

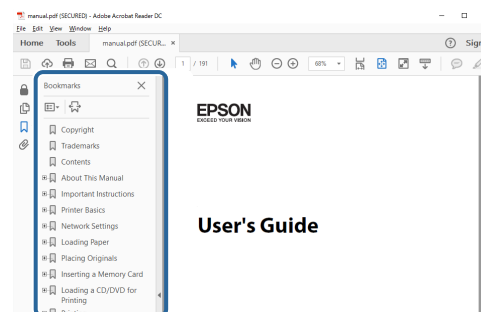

## Imprimer les pages dont vous avez besoin uniquement

Vous pouvez extraire et imprimer uniquement les pages dont vous avez besoin. Cliquez sur **Imprimer** dans le menu **Fichier**, puis indiquez les pages que vous voulez imprimer dans **Pages** sous **Pages à imprimer**.

- Pour indiquer des pages qui se suivent, entrez un trait d'union entre la première page et la dernière page.  
Exemple : 20-25
- Pour indiquer des pages qui ne se suivent pas, séparez les pages par des virgules.  
Exemple : 5, 10, 15

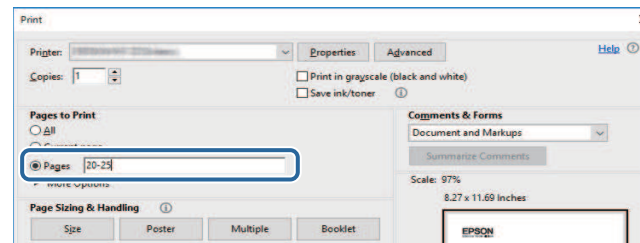

# Introduction de votre projecteur

Lisez ces sections afin d'en savoir plus sur votre projecteur.

## ► Liens connexes

- "Parties et fonctions du projecteur" [p.9](#)



Les parties du projecteur et leurs fonctions sont détaillées dans les sections suivantes.

► **Liens connexes**

- "Parties du projecteur - Avant/Côté" [p.9](#)
- "Parties du projecteur - Haut/Côté" [p.10](#)
- "Parties du projecteur - Arrière" [p.11](#)
- "Parties du projecteur - Dessous" [p.12](#)
- "Parties du projecteur - Télécommande du projecteur" [p.12](#)

## Parties du projecteur - Avant/Côté

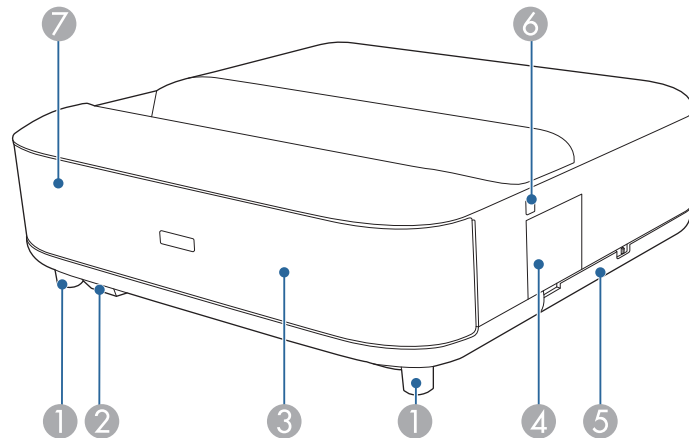

Nom	Fonction
① Pieds avant réglables	En cas d'installation sur une surface (un bureau par exemple), tournez-les pour les ouvrir ou les rétracter afin d'ajuster l'inclinaison horizontale.
② Récepteur à distance	Reçoit les signaux de la télécommande.

Nom	Fonction
③ Haut-parleur	Sorties audio. <b>⚠ Attention</b> Ne pas tenir ni frapper cette pièce, vous risqueriez de la déformer.
④ Couvercle du levier de mise au point	Ouvrez pour accéder au levier de mise au point.
⑤ Couvercle du filtre à air	Ouvrez pour accéder au filtre à air.
⑥ Bouton d'alimentation	Permet d'allumer ou d'éteindre le projecteur.
⑦ Témoin d'état	Indique l'état du projecteur.

► **Liens connexes**

- "Maintenance du filtre à air et de la grille d'entrée d'air" [p.77](#)
- "Fonctionnement de la télécommande" [p.22](#)
- "État des témoins du projecteur" [p.84](#)
- "Mise sous tension du projecteur" [p.27](#)
- "Mise au point de l'image à l'aide du levier de mise au point" [p.29](#)

## Parties du projecteur - Haut/Côté

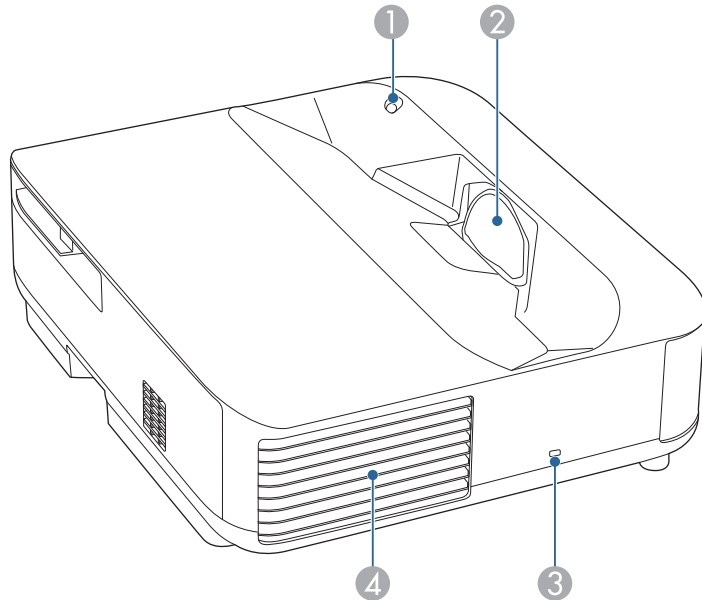

Nom	Fonction
1 Capteur de mouvement	<p>Détecte les mouvements près de la fenêtre de projection et réduit automatiquement la luminosité de la lumière pour la sécurité.</p> <div style="border: 1px solid black; padding: 5px; margin-top: 10px;">  <ul style="list-style-type: none"> <li>• La portée de détection peut varier en fonction de la température dans l'environnement.</li> <li>• Les mouvements peuvent ne pas être détectés à travers un matériau transparent comme du verre.</li> </ul> </div>

Nom	Fonction
2 Fenêtre de projection	<p>Les images sont projetées depuis l'objectif à l'intérieur du projecteur.</p> <div style="border: 1px solid black; padding: 5px; margin-top: 10px;"> <p><b>⚠ Avertissement</b></p> <ul style="list-style-type: none"> <li>• Ne regardez pas dans la fenêtre de projection lorsque le projecteur est allumé.</li> <li>• Ne placez pas des objets ou votre main près de la fenêtre de projection. Cela pourrait entraîner des brûlures, un incendie ou la déformation des objets car la zone atteint une température élevée due à la concentration de la lumière de projection.</li> </ul> </div>
3 Fente pour système de sécurité	<p>La fente pour système de sécurité est compatible avec le système Microsaver Security System fabriqué par Kensington.</p>
4 Grille de sortie d'air	<p>Grille de ventilation permettant de refroidir l'intérieur du projecteur.</p> <div style="border: 1px solid black; padding: 5px; margin-top: 10px;"> <p><b>⚠ Attention</b></p> <p>Pendant la projection, n'approchez pas votre visage ou vos mains de la grille de sortie d'air et ne placez pas d'objets pouvant être déformés ou endommagés par la chaleur. L'air chaud provenant de la grille de sortie d'air peut provoquer des brûlures, des déformations ou des accidents.</p> </div>

### » Liens connexes

- "Maintenance du filtre à air et de la grille d'entrée d'air" [p.77](#)
- "Nettoyage du capteur de mouvement" [p.75](#)
- "Nettoyage de la fenêtre de projection" [p.74](#)
- "Installer un câble de sécurité" [p.58](#)

## Parties du projecteur - Arrière

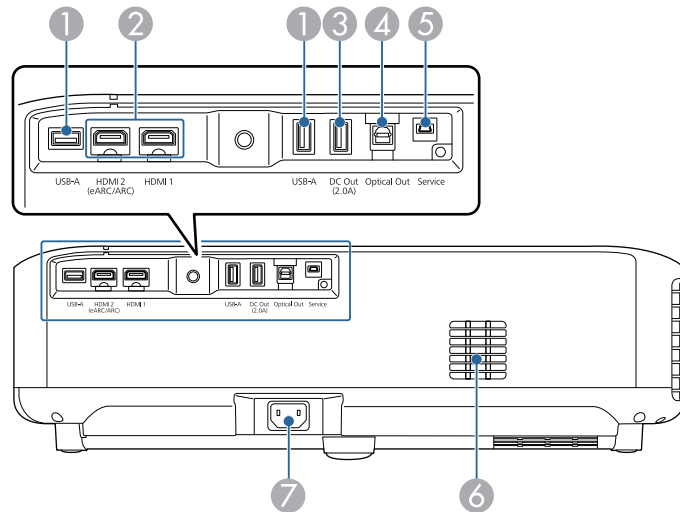

Nom	Fonction
③	Port DC Out (2.0A) Fournit une connexion pour un lecteur multimédia en streaming en option ou disponible dans le commerce, pour vous permettre de l'alimenter. Le transfert des données via USB n'est pas disponible.
④	Port Optical Out Émet le son de la source d'entrée actuelle avec un appareil audio externe connecté avec un câble audio numérique optique.
⑤	Port Service Ce port est utilisé par les techniciens de maintenance et ne doit normalement pas être utilisé.
⑥	Grille d'entrée d'air L'air utilisé pour refroidir l'intérieur du projecteur entre par cette ouverture.
⑦	Prise d'alimentation Permet de brancher le cordon d'alimentation au projecteur.

Nom	Fonction
①	Port USB-A Permet de connecter un appareil USB disponible dans le commerce, tel qu'une webcam, un disque dur externe ou un clavier. Permet de connecter un adaptateur RJ45 disponible dans le commerce pour permettre les connexions LAN câblées. <div style="border: 1px solid black; padding: 5px; margin-top: 10px;"> Ce port n'est pas nécessairement compatible avec tous les appareils prenant en charge des connexions USB.</div>
②	Port HDMI1 Port HDMI2 (eARC/ARC) Reçoit les signaux vidéo d'équipements vidéo compatibles HDMI et d'ordinateurs. Ce projecteur est compatible avec HDCP 2.3. Le port HDMI2 est compatible avec HDMI eARC et ARC.

### » Liens connexes

- "Connexion à des sources vidéo" [p.18](#)
- "Connexion à des appareils USB externes" [p.18](#)
- "Connexion à des appareils audio externes" [p.19](#)
- "Connexion à un lecteur multimédia en streaming" [p.19](#)
- "Connexion à un système AV compatible eARC/ARC" [p.20](#)

## Parties du projecteur - Dessous

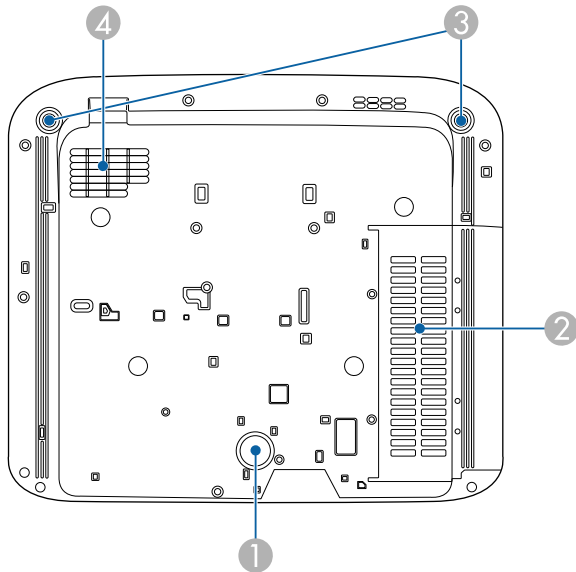

Nom	Fonction
① Pied arrière	Stabilise le projecteur sur un bureau ou une surface similaire.
② Grille d'entrée d'air (filtre à air)	L'air utilisé pour refroidir l'intérieur du projecteur entre par cette ouverture.
③ Pieds avant réglables	En cas d'installation sur une surface (un bureau par exemple), tournez-les pour les ouvrir ou les rétracter afin d'ajuster l'inclinaison horizontale.
④ Grille d'entrée d'air	L'air utilisé pour refroidir l'intérieur du projecteur entre par cette ouverture.





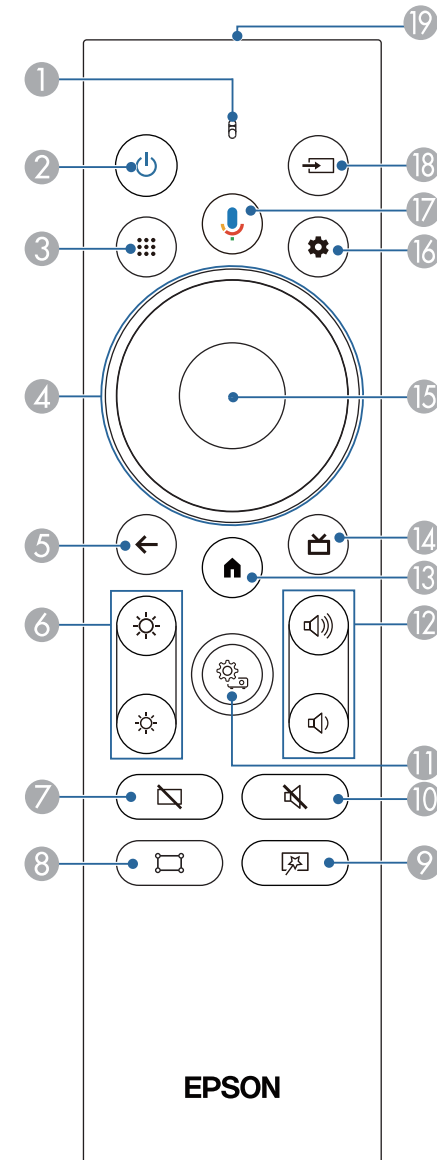

### » Liens connexes





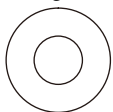

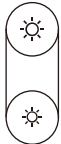
- "Maintenance du filtre à air et de la grille d'entrée d'air" [p.77](#)



## Parties du projecteur - Télécommande du projecteur



EPSON

Nom	Fonction
① Témoin/Microphone	S'allume lors de l'émission de signaux de la télécommande. Détece l'audio lorsque vous appuyez sur le bouton Google Assistant.
② Bouton d'alimentation 	Permet d'allumer ou d'éteindre le projecteur. Maintenez ce bouton enfoncé pour afficher les menus de mise hors tension et de redémarrage.
③ Bouton Apps 	Affiche une liste des applications.
④ Boutons de navigation 	Permet de sélectionner des éléments de menu quand le menu du projecteur est affiché.
⑤ Bouton Esc 	Arrête la fonction en cours. Revient au niveau précédent du menu si le menu du projecteur est affiché.
⑥ Boutons de luminosité 	Règle la luminosité de l'image projetée.
⑦ Bouton Blank 	Désactive temporairement la vidéo pour n'émettre que le son.
⑧ Bouton Ajustement des coins 	Affiche l'assistant de correction de la distorsion de l'image projetée.

Nom	Fonction
⑨ Bouton du menu Image flexible 	Affiche le menu <b>Image flexible</b> dans lequel vous pouvez modifier la taille et la position de l'image, retourner l'image horizontalement ou flouter les bords de l'image.
⑩ Bouton de sourdine audio 	Active ou désactive temporairement l'audio.
⑪ Bouton de réglage du projecteur 	Affiche le menu du projecteur. Vous pouvez utiliser le menu du projecteur pour ajuster les paramètres contrôlant la façon dont votre projecteur fonctionne.
⑫ Boutons Volume 	Règle le volume du haut-parleur et du casque.
⑬ Bouton Home 	Affiche l'écran d'accueil de la Android TV™.
⑭ Bouton Guide live 	Affiche la bibliothèque de films.
⑮ Bouton [Enter]	Si le menu du projecteur est affiché, ce bouton valide la sélection actuelle et accède au niveau suivant.
⑯ Bouton de réglage de l'Android TV 	Affiche le menu de l'Android TV.

Nom	Fonction
<p>17</p> <p>Bouton Google Assistant</p> 	<p>Appuyez sur le bouton Google Assistant de votre télécommande pour rechercher rapidement plus de 500 000 films et émissions, d'obtenir des recommandations adaptées à votre humeur, de contrôler des appareils domestiques connectés, etc.</p> <div style="border: 1px solid gray; padding: 5px; margin-top: 10px;">  <p>Google Assistant n'est pas disponible dans certaines langues et certains pays. La disponibilité des services varie selon le pays et la langue.</p> </div>
<p>18</p> <p>Bouton Recherche de source</p> 	<p>Affiche une liste des sources d'entrée disponible pour HDMI1 et HDMI2.</p>
<p>19</p> <p>Émetteur de signaux lumineux</p>	<p>Envoie les signaux de la télécommande.</p>

## ► Liens connexes

- "Mode couleurs" [p.38](#)
- "Fonctionnement de la télécommande" [p.22](#)
- "Écran d'accueil d'Android TV" [p.25](#)
- "Mise sous tension du projecteur" [p.27](#)
- "Mise hors tension du projecteur" [p.28](#)
- "Corriger la distorsion de l'image" [p.30](#)
- "Réglage manuel de la luminosité de la source lumineuse" [p.33](#)
- "Sélection d'une source d'image" [p.35](#)
- "Contrôle du volume à l'aide des boutons de volume" [p.43](#)
- "Couper temporairement le son (sourdine audio)" [p.47](#)
- "Éteindre temporairement l'image (blanc)" [p.48](#)
- "Changer la taille ou la position de l'image (Image flexible)" [p.50](#)
- "Retourner l'image horizontalement (Image flexible)" [p.51](#)
- "Flouter les bords de l'image (Image flexible)" [p.52](#)
- "Utilisation des paramètres du projecteur" [p.62](#)

# Configuration du projecteur

Suivez les instructions de ces sections pour configurer votre projecteur.

## ► Liens connexes

- "Emplacement du projecteur" [p.16](#)
- "Connexions du projecteur" [p.18](#)
- "Installation des piles dans la télécommande" [p.22](#)
- "Configuration d'Android TV sur le projecteur" [p.24](#)

Installez le projecteur sur une table dans votre salon ou sur une étagère basse pour projeter des images.

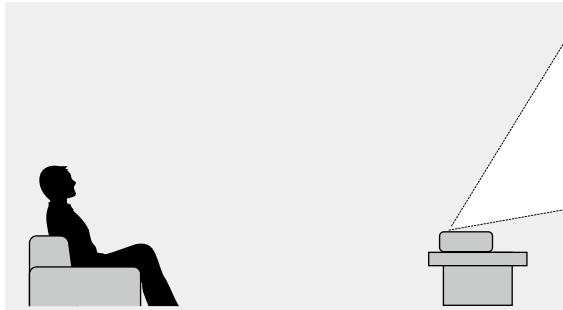

Notez les points suivants lors de la sélection d'un emplacement pour le projecteur :

- Placez le projecteur sur une surface plane et robuste.

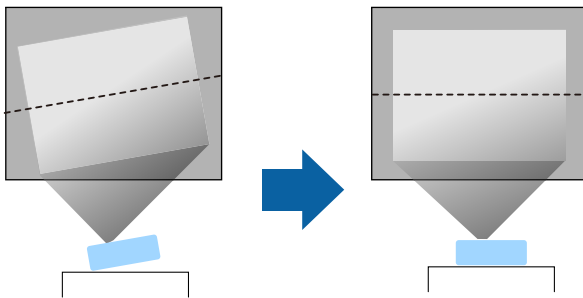

- Si l'image est inclinée, faites pivoter les pieds avant pour ajuster leur hauteur.

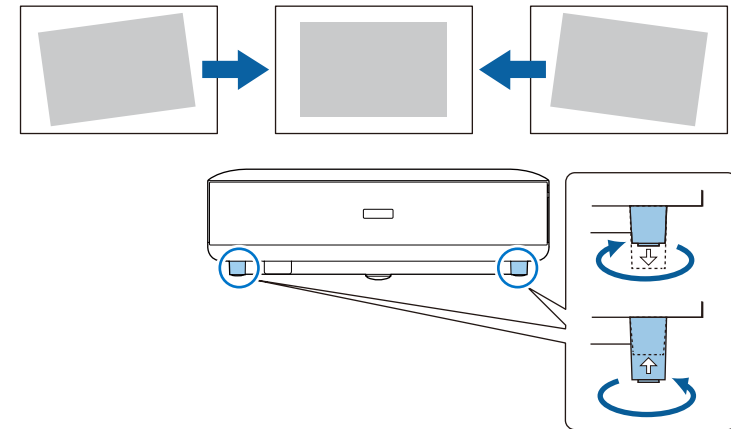

- Laissez suffisamment d'espace autour et en dessous du projecteur pour la ventilation, et ne le placez pas sur ou à côté d'un objet susceptible de bloquer ses grilles de ventilation.
- Placez le projecteur de façon à ce qu'il soit face à l'écran, pas de biais.

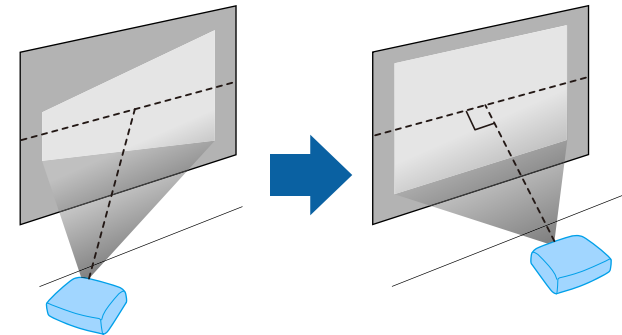





Si vous ne pouvez pas installer le projecteur perpendiculairement à l'écran, **corrigez** la distorsion trapézoïdale qui en résulte à l'aide du bouton  de la télécommande. Pour une meilleure qualité des images, nous vous recommandons d'ajuster la position d'installation du projecteur afin d'obtenir la taille et la forme correctes de l'image.

## **Avertissement**

N'installez pas le projecteur dans des endroits exposés à une forte humidité ou à la poussière ou dans des endroits exposés à la fumée ou à la vapeur. Cela peut provoquer un incendie ou un choc électrique.

## **Avertissement**

- Ne recouvrez pas la grille d'entrée ou les sorties d'air du projecteur. L'obstruction de l'un de ces éléments peut provoquer une élévation de la température interne et provoquer un incendie.
- N'utilisez pas et ne rangez pas le projecteur dans un endroit où il sera exposé à la poussière ou à la saleté. Autrement la qualité de l'image projetée risque de se détériorer ou le filtre à air risque d'être bouché, causant un dysfonctionnement ou un incendie.
- N'installez pas le projecteur sur une surface instable ou dans un emplacement qui n'est pas non conçu pour supporter le poids de l'appareil. Une installation incorrecte risque d'entraîner des blessures ou des détériorations en cas de chute ou de basculement du projecteur.
- Lors de l'installation du projecteur en hauteur, prenez des mesures pour empêcher le projecteur de tomber. Vous pouvez notamment utiliser des câbles pour assurer la sécurité des utilisateurs en cas d'urgence, comme un tremblement de terre, et éviter les accidents. Une installation incorrecte risque d'entraîner des blessures ou des détériorations en cas de chute du projecteur.
- Ne pas installer dans des endroits où le sel pourrait provoquer des dommages, ou dans des endroits exposés à des gaz corrosifs comme le gaz sulfurique provenant de sources chaudes. Sinon, la corrosion pourrait provoquer la chute du projecteur. Cela pourrait également entraîner un dysfonctionnement du projecteur.

## **Attention**

- Veillez à ne pas utiliser le projecteur dans les positions suivantes.
  - Ne posez pas et n'utilisez pas le projecteur sur le côté.
  - Ne projetez pas d'images directement vers le haut ou vers le bas.
  - N'inclinez pas le projecteur vers la droite ou la gauche.
- Si vous utilisez le projecteur à des altitudes supérieures à 1500 m, réglez le **Mode haute alt.** sur **On** dans le menu du projecteur pour vous assurer que la température interne du projecteur est régulée correctement.
  -  **Réglage > Mode haute alt.**

## » Liens connexes

- "Précautions d'installation" [p.17](#)

## Précautions d'installation

### Espace d'installation

## **Attention**

Veillez à laisser l'espace suivant autour du projecteur de manière à ne pas obstruer la grille de sortie d'air et la grille d'entrée d'air.

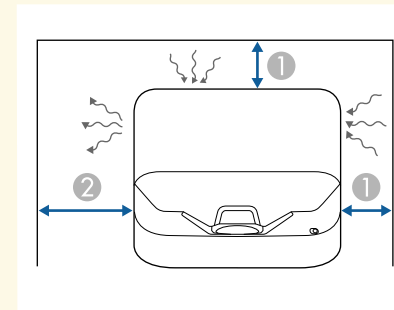

① 10 cm

② 30 cm

Consultez ces sections pour connecter le projecteur à différentes sources de projection.

## Attention

- Vérifiez la forme et l'orientation des connecteurs sur tous les câbles que vous prévoyez de brancher. Ne forcez pas un connecteur dans un port s'il n'est pas adapté. L'appareil ou le projecteur pourrait être endommagé ou ne pas fonctionner correctement.

## » Liens connexes

- "Connexion à des sources vidéo" [p.18](#)
- "Connexion à des appareils USB externes" [p.18](#)
- "Connexion à des appareils audio externes" [p.19](#)
- "Connexion à un lecteur multimédia en streaming" [p.19](#)
- "Connexion à un système AV compatible eARC/ARC" [p.20](#)

## Connexion à des sources vidéo

Si votre source vidéo dispose d'un port HDMI, vous pouvez la connecter au projecteur à l'aide d'un câble HDMI et envoyer l'audio de la source de l'image avec l'image projetée.

## Attention

N'allumez pas la source vidéo avant de l'avoir connectée au projecteur. Cela pourrait endommager le projecteur.



- Si la forme du port de l'appareil que vous souhaitez connecter est inhabituelle, utilisez le câble fourni avec le périphérique ou un câble en option pour le connecter au projecteur.
- Certains équipements vidéo peuvent envoyer différents types de signaux. Consultez la documentation de votre équipement vidéo pour vérifier quels types de signaux il peut envoyer.
- Lorsque vous envoyez des images 18 Gbps telles que 4K 60Hz 4:4:4, utilisez un câble HDMI (premium-haute vitesse). Si vous utilisez un câble incompatible, les images pourraient ne pas s'afficher correctement.

**1** Branchez le câble HDMI dans le port de sortie HDMI de votre source vidéo.

**2** Branchez l'autre extrémité au port HDMI du projecteur.

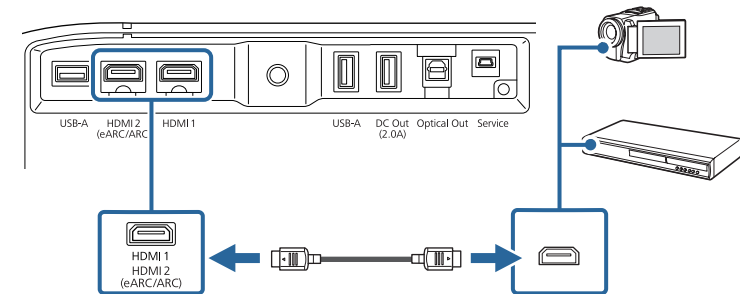

## Connexion à des appareils USB externes

En connectant l'un de ces périphériques à votre projecteur, vous pouvez projeter des images et d'autres contenus ou lire de l'audio sans utiliser un périphérique vidéo.

- Microphone
- Clé USB
- Appareil photo numérique
- Disque dur USB



- Le port USB-A n'est pas nécessairement compatible avec tous les appareils prenant en charge des connexions USB.
- Vous pourriez avoir besoin d'une application pour projeter le contenu de votre périphérique USB.
- Les disques durs USB doivent répondre à ces exigences :
  - Compatible USB à mémoire de grande capacité (les appareils de USB à mémoire de grande capacité ne sont pas tous pris en charge)
  - Formaté en FAT16/32
  - Alimentation par leur propre alimentation CA (les disques durs alimentés par bus ne sont pas recommandés)
  - Évitez d'utiliser des disques durs dotés de plusieurs partitions

**1** Si votre appareil USB a été fourni avec un adaptateur d'alimentation, branchez l'appareil sur une prise électrique.

**2** Connectez le périphérique USB au port USB-A du projecteur comme indiqué.

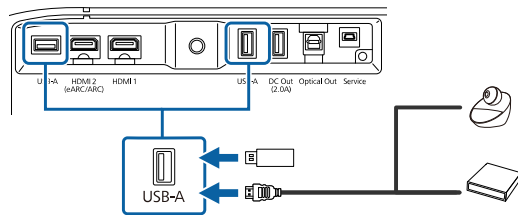

### Attention

- Utilisez le câble USB fourni ou conçu pour une utilisation avec l'appareil.
- Si le câble USB est trop long, l'appareil pourrait ne pas fonctionner correctement. Nous vous recommandons d'utiliser un câble USB de trois mètres ou moins.
- Si vous utilisez un plot USB, le périphérique pourrait ne pas fonctionner correctement. Nous vous recommandons de vérifier le fonctionnement à l'avance.

**3** Branchez l'autre extrémité à votre appareil, si nécessaire.

## Connexion à des appareils audio externes

Si votre amplificateur ou votre haut-parleur dispose d'un port d'entrée audio numérique optique, vous pouvez le connecter au projecteur à l'aide d'un câble audio numérique optique et projeter l'audio à partir de la source d'image.

**1** Branchez le câble audio numérique optique sur le port d'entrée audio numérique optique de votre appareil audio.

**2** Branchez l'autre extrémité au port Optical Out du projecteur.

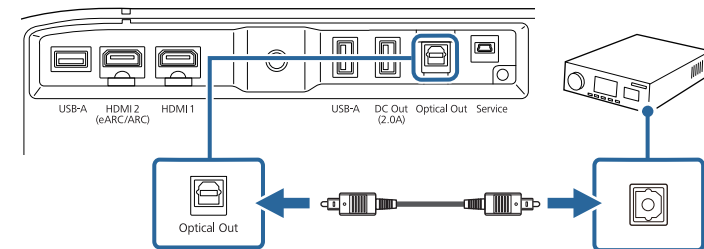

Pour modifier les paramètres audio, vous pouvez régler **Sortie son** dans le menu **Son** du projecteur.

### » Liens connexes

- "Réglages de son avancés" [p.45](#)

## Connexion à un lecteur multimédia en streaming

Vous pouvez connecter votre lecteur multimédia en streaming au port HDMI du projecteur. En connectant le câble USB d'alimentation, vous pouvez alimenter le lecteur multimédia de streaming à partir du projecteur.

- 1 Connectez votre lecteur multimédia en streaming au port HDMI du projecteur.

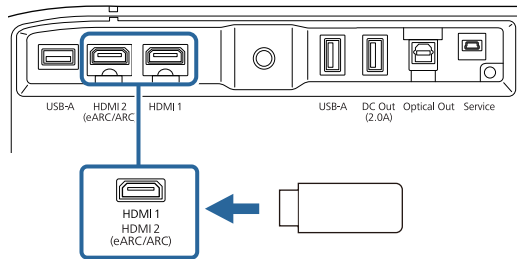

- 2 Branchez le câble d'alimentation USB au port DC Out du projecteur.

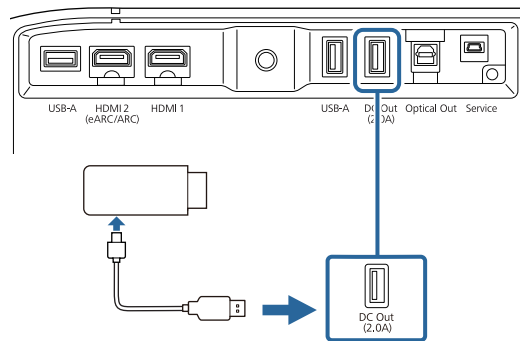

- 3 Branchez l'autre extrémité au lecteur multimédia de streaming.

### Attention

Utilisez le câble fourni ou conçu pour une utilisation avec l'appareil de diffusion multimédia.

## Connexion à un système AV compatible eARC/ARC

Si votre système AV ou vos haut-parleurs, tels qu'une barre de son, disposent d'un port HDMI, vous pouvez les connecter au projecteur à l'aide d'un câble HDMI (avec Ethernet) pour envoyer l'audio sur ces appareils.

- 1 Branchez le câble HDMI sur le port de sortie HDMI de votre système AV (compatible eARC ou ARC).
- 2 Branchez l'autre extrémité sur le port HDMI2 (eARC/ARC) du projecteur.

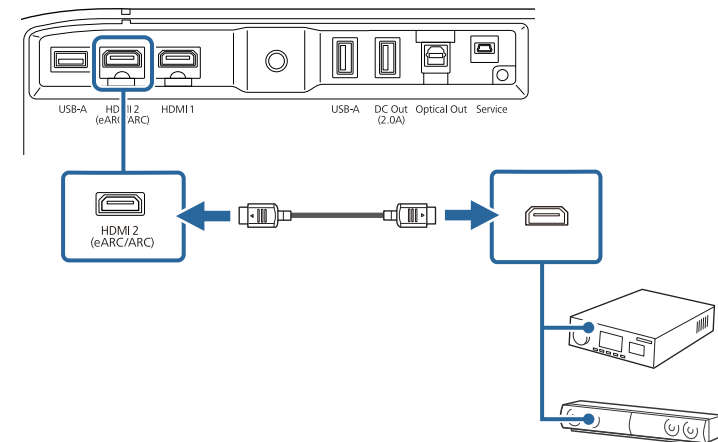



- Pour envoyer l'audio sur le port HDMI2 (eARC/ARC) du projecteur, réglez **HDMI2 ARC** sur **On** et **Sortie son** sur **ARC (Auto)** ou **eARC** dans le menu du projecteur.
  - ☛ **Réglage > HDMI CEC > Contrôle CEC > HDMI2 ARC**
  - ☛ **Son > Sortie son**
- Si vous souhaitez obtenir une qualité audio supérieure à partir du port HDMI2 (eARC/ARC) du projecteur, réglez **Sortie son** sur **ARC (Auto)** dans le menu **Son** du projecteur.
- Lorsque vous jouez du contenu d'Android TV, l'audio est émis avec 2 ch (L-PCM).
- Consultez *Supplemental A/V Support Specification* pour obtenir des informations détaillées sur les formats audio eARC/ARC pris en charge.

## » Liens connexes

- "Réglages de son avancés" [p.45](#)

La télécommande utilise les deux piles AAA fournies avec le projecteur.

## Attention

Lisez attentivement les *Consignes de sécurité* avant de manipuler les piles.

- 1 Retirez le couvercle des piles comme indiqué.

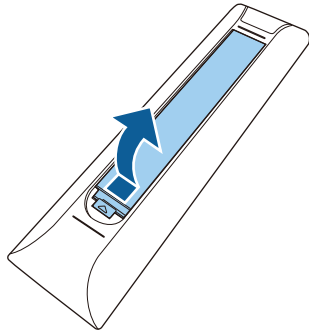

- 2 Retirez les piles usagées si nécessaire.



Mettez au rebut les piles usagées conformément à la réglementation locale.

- 3 Insérez les piles avec les extrémités + et - orientées de la manière indiquée.

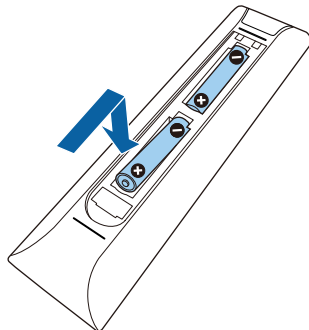

## ⚠ Avertissement

Veillez à installer les nouvelles piles à l'endroit en respectant les signes (+) et (-) marqués sur les piles et à l'intérieur du boîtier. Si les piles ne sont pas utilisées de manière appropriée, elles peuvent exploser ou fuir et provoquer un incendie, des blessures ou endommager le produit.

- 4 Remplacez le couvercle des piles et appuyez dessus jusqu'à ce qu'il se mette en place.

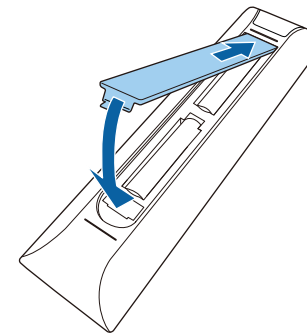

## » Liens connexes

- "Fonctionnement de la télécommande" [p.22](#)
- "Fonctionnement de la télécommande" [p.22](#)

---

## Fonctionnement de la télécommande

La télécommande vous permet de contrôler le projecteur où que vous soyez dans la pièce.

Il est recommandé de pointer la télécommande vers les récepteurs du projecteur en respectant les limites de distance et d'angles répertoriées ici.

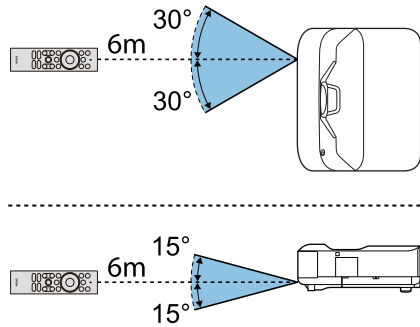

Le projecteur peut ne pas répondre aux commandes si vous utilisez la télécommande dans des conditions avec un éclairage fluorescent ou en plein soleil. Si vous ne prévoyez pas d'utiliser la télécommande pendant une longue période, retirez les piles.

Lorsque vous allumez le projecteur pour la première fois, vous devez configurer Android TV.



Vous pouvez modifier chacun des réglages même après avoir terminé la configuration initiale. Appuyez sur le bouton  de la télécommande pour afficher le menu et modifier les paramètres.

**1** Allumez le projecteur.

**2** Lorsque l'écran d'appairage s'affiche, maintenez enfoncés les boutons [Enter] et  en même temps pour appairer la télécommande avec le projecteur.

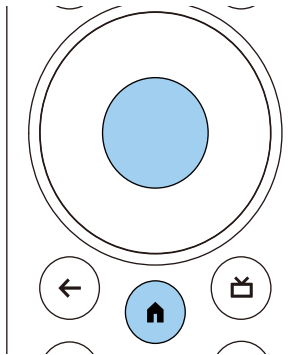

Lorsque l'appairage commence, le voyant de la télécommande commence à clignoter. Lorsque l'appairage est terminé, le voyant s'éteint.

**3** Lorsque l'appairage se fini, suivez les instructions à l'écran pour effectuer les réglages nécessaires.

**4** Lorsque l'écran de sélection de la langue s'affiche, sélectionnez la langue que vous souhaitez utiliser.

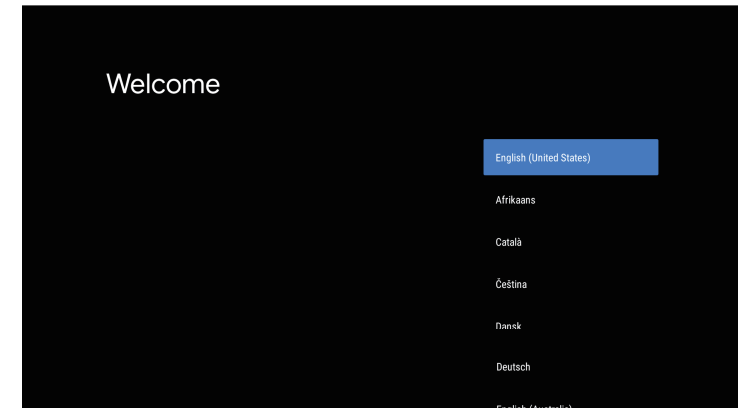

**5** Lorsque l'écran de réglage Wi-Fi s'affiche, sélectionnez le réseau sans fil que vous souhaitez utiliser, puis suivez les instructions à l'écran pour effectuer les réglages nécessaires.

- Une connexion Internet est nécessaire pour visualiser du contenu en ligne. Assurez-vous que vous pouvez utiliser le service Wi-Fi.
- Le client est responsable de tous les frais de communication encourus lors du téléchargement de l'application ou de la visualisation de contenu en ligne.

**6** Lorsque l'écran de connexion s'affiche, connectez-vous à l'aide de votre compte Google.

- Vous pouvez télécharger plusieurs applications et jeux populaires à partir de Google Play en vous connectant avec votre compte Google.
- Vous pouvez également créer un compte Google sur votre ordinateur ou sur votre appareil intelligent.

Lorsque vous avez terminé la configuration initiale, l'écran d'accueil s'affiche.



## » Liens connexes

- "Écran d'accueil d'Android TV" p.25



Le contenu de l'écran d'accueil peut changer en fonction de la version de la Android TV.

## Écran d'accueil d'Android TV

Lorsque vous allumez le projecteur ou que vous appuyez sur le bouton  de la télécommande, l'écran d'accueil d'Android TV™ s'affiche.

Vous pouvez facilement accéder à du contenu en ligne, à des applications et aux paramètres du projecteur à partir de l'écran d'accueil.

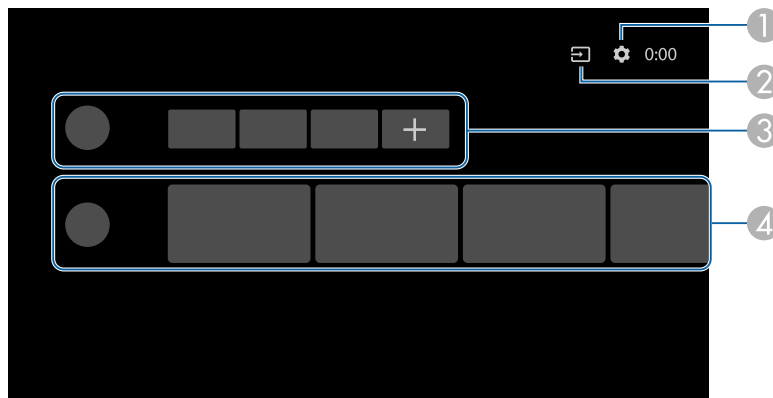

	Description
①	Affiche le menu <b>Réglage</b> . Vous pouvez sélectionner différents réglages tels que le réglage Wi-Fi, le réglage de la langue et les informations de Google Account.
②	Affiche une liste des sources d'entrée disponibles.
③	Affiche les applications téléchargées sur le projecteur. Vous pouvez ajouter des applications dans cette liste en sélectionnant l'icône +.
④	Affiche le contenu en ligne recommandé par les applications.

# Utilisation des fonctions de base du projecteur

Suivez les instructions de ces sections pour utiliser les fonctions de base de votre projecteur.

## ► Liens connexes

- "Mise sous tension du projecteur" [p.27](#)
- "Mise hors tension du projecteur" [p.28](#)
- "Mise au point de l'image à l'aide du levier de mise au point" [p.29](#)
- "Corriger la distorsion de l'image" [p.30](#)
- "Réglage de la couleur de l'image" [p.32](#)
- "Réglage manuel de la luminosité de la source lumineuse" [p.33](#)
- "Ajuster le contraste en fonction de la luminosité du contenu" [p.34](#)
- "Sélection d'une source d'image" [p.35](#)
- "Format d'image" [p.36](#)
- "Mode couleurs" [p.38](#)
- "Réglage de la qualité de l'image" [p.40](#)
- "Contrôle du volume à l'aide des boutons de volume" [p.43](#)
- "Réglage des paramètres sonores (Mode son)" [p.44](#)
- "Couper temporairement le son (sourdine audio)" [p.47](#)
- "Éteindre temporairement l'image (blanc)" [p.48](#)

Lorsque vous connectez l'équipement vidéo au projecteur, allumez l'équipement vidéo que vous souhaitez utiliser après avoir allumé le projecteur.

- 1** Raccordez le cordon d'alimentation à la prise d'alimentation du projecteur et branchez-le à une prise électrique.

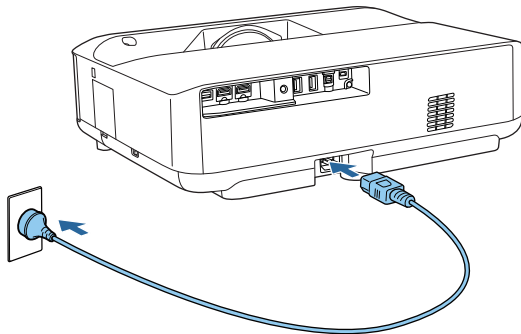

Le projecteur entre en mode veille. Cela indique que le projecteur est toujours sous tension, mais n'est pas encore allumé.

- 2** Appuyez sur le bouton d'alimentation du projecteur ou de la télécommande pour allumer le projecteur.

Le témoin d'état clignote en bleu lors du préchauffage du projecteur. Une fois le projecteur préchauffé, le témoin d'état cesse de clignoter et passe au bleu.

La première fois que vous allumez le projecteur, l'écran d'appairage de la télécommande et l'écran de configuration initiale s'affichent. Suivez les instructions à l'écran pour effectuer les réglages.

## Avertissement

- Ne regardez jamais dans l'objectif du projecteur lorsque la source de lumière est allumée. Ceci peut endommager vos yeux et être particulièrement dangereux pour les enfants.
- Lors de la mise sous tension du projecteur à distance avec la télécommande, vérifiez que personne ne regarde dans la direction de l'objectif.
- Pendant la projection, ne bloquez pas la lumière du projecteur avec un livre ou un autre objet. Si la lumière provenant du projecteur est bloquée, la surface sur laquelle la lumière est dirigée devient chaude, ce qui peut le faire fondre, brûler ou démarrer un incendie. L'objectif peut également devenir chaud en raison de la lumière réfléchiée, ce qui peut causer le dysfonctionnement du projecteur. Pour arrêter la projection, éteignez le projecteur.



En cas d'utilisation à une altitude d'au moins 1500 m, réglez le **Mode haute alt.** sur **On**.

 Réglage > Mode haute alt.

## » Liens connexes

- "Paramètres des fonctions du projecteur - Menu Réglage" [p.68](#)
- "Configuration d'Android TV sur le projecteur" [p.24](#)
- "Parties et fonctions du projecteur" [p.9](#)

Éteignez le projecteur après utilisation.



- Éteignez ce produit lorsque vous ne l'utilisez pas, pour prolonger la durée de vie du projecteur. La durée de vie de la source de lumière dépend du mode sélectionné, des conditions environnementales et de l'utilisation. La luminosité diminue avec le temps.

**1** Maintenez enfoncé le bouton d'alimentation du projecteur ou de la télécommande.

Sélectionnez **Éteindre** sur l'écran affiché.

La source de lumière s'éteint, et le témoin d'état s'éteint.



Un appui bref sur le bouton d'alimentation met le projecteur en mode veille, et il continue à fonctionner avec une puissance minimale même si l'alimentation est coupée. Cela permet au projecteur de démarrer rapidement lorsque vous l'allumez la fois suivante.

**2** Pour transporter ou ranger le projecteur, assurez-vous que tous les voyants d'état du projecteur sont éteints puis débranchez le cordon d'alimentation.

## » Liens connexes

- "Parties et fonctions du projecteur" [p.9](#)

Vous pouvez corriger la mise au point à l'aide du levier de mise au point.

- 1** Allumez le projecteur et affichez une image.
- 2** Ouvrez le couvercle du levier de mise au point.

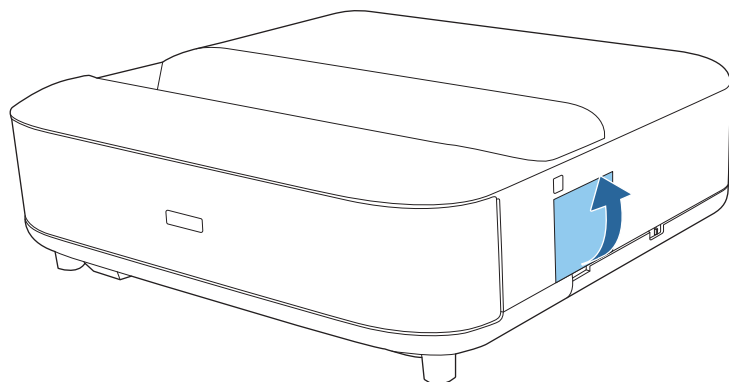

- 3** Tournez le levier de mise au point afin de régler la mise au point.

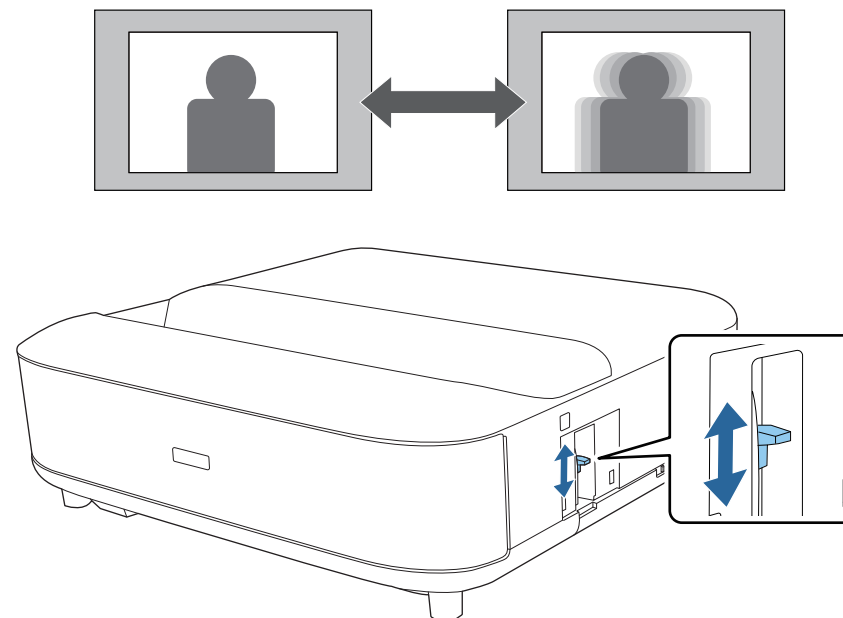

- 4** Fermez le couvercle du levier de mise au point.

Lorsque l'image projetée est incurvée ou non rectangulaire, vous pouvez corriger la distorsion de l'image projetée en suivant les instructions à l'écran.

Après correction, votre image est légèrement plus petite.



Pour corriger la distorsion plus facilement, vous pouvez utiliser l'application Epson Setting Assistant sur un téléphone intelligent ou une tablette avec une fonction d'appareil photo. Installez l'application en utilisant le code QR affiché sur l'écran projeté. Le client est responsable de tous les frais de communication encourus lors du téléchargement de l'application.

**1** Allumez le projecteur et affichez une image.

**2** Appuyez sur le bouton  de la télécommande.

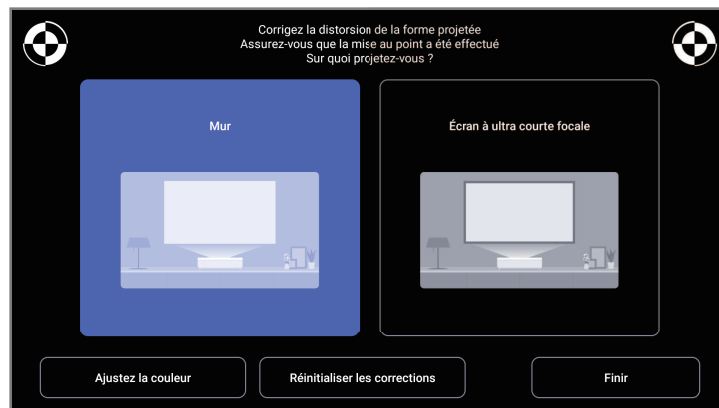

**3** En regardant et utilisant les marques en haut à droite et en haut à gauche de l'écran, réglez la mise au point avec le levier de mise au point.

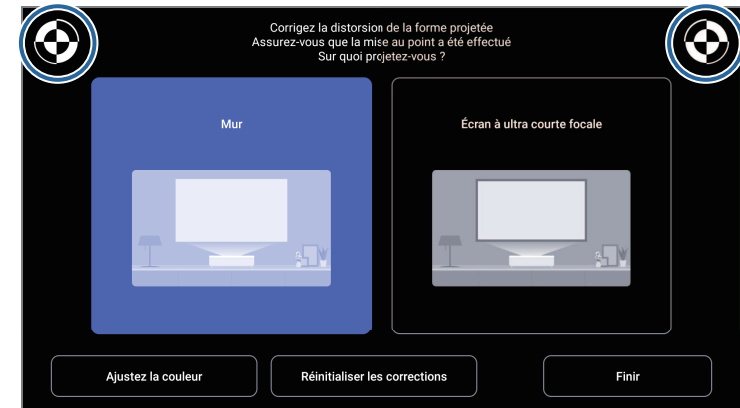

**4** Suivez les instructions à l'écran pour corriger la distorsion de l'image.

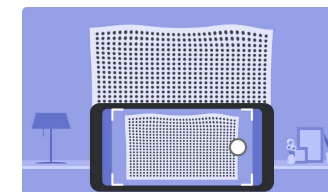
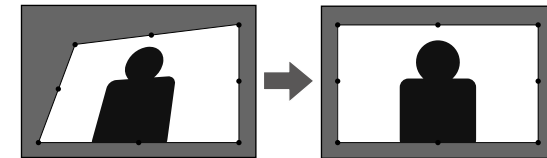

Vous pouvez utiliser le bouton  de la télécommande pour fermer les menus.

### » Liens connexes

- "Paramètres d'installation du projecteur - Menu Installation" [p.67](#)
- "Mise au point de l'image à l'aide du levier de mise au point" [p.29](#)

Lorsque vous projetez sur un mur, vous pouvez utiliser la correction de couleur prédéfinie pour compenser pour la couleur du mur.

Vous pouvez effectuer des réglages plus détaillés des couleurs dans le menu **Image** du projecteur.

**1** Allumez le projecteur et affichez une image.

**2** Appuyez sur le bouton  de la télécommande.

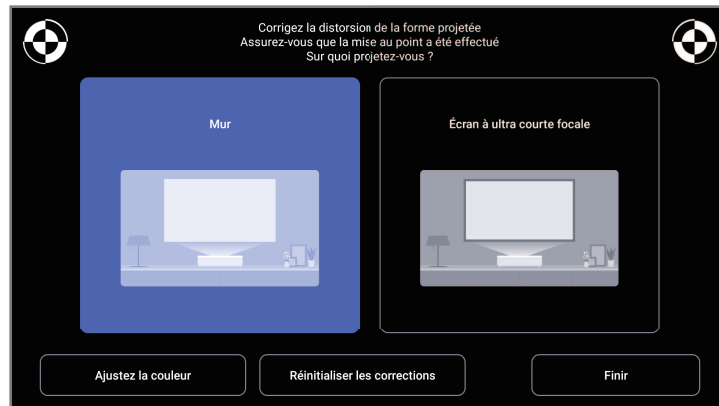

**3** Sélectionnez **Ajustez la couleur** et appuyez sur le bouton [Enter].

**4** Sélectionnez la couleur la plus proche de la couleur du mur, sélectionnez **OK**, puis appuyez sur le bouton [Enter].



## » Liens connexes



- "Paramètres de qualité d'image - Menu Qualité image" [p.63](#)



Vous pouvez ajuster la luminosité de la source de lumière de votre projecteur.





Cette fonction n'est pas disponible en cas de problème survenu.

- 1** Allumez le projecteur et affichez une image.
- 2** Pour diminuer ou augmenter la luminosité de sortie, appuyez sur les boutons  ou  de la télécommande.  
Une jauge de luminosité s'affiche sur l'écran.

Vous pouvez activer le **Contraste dynamique** pour optimiser automatiquement la luminosité de l'image. Cela améliore le contraste de l'image en fonction de la luminosité du contenu que vous projetez.

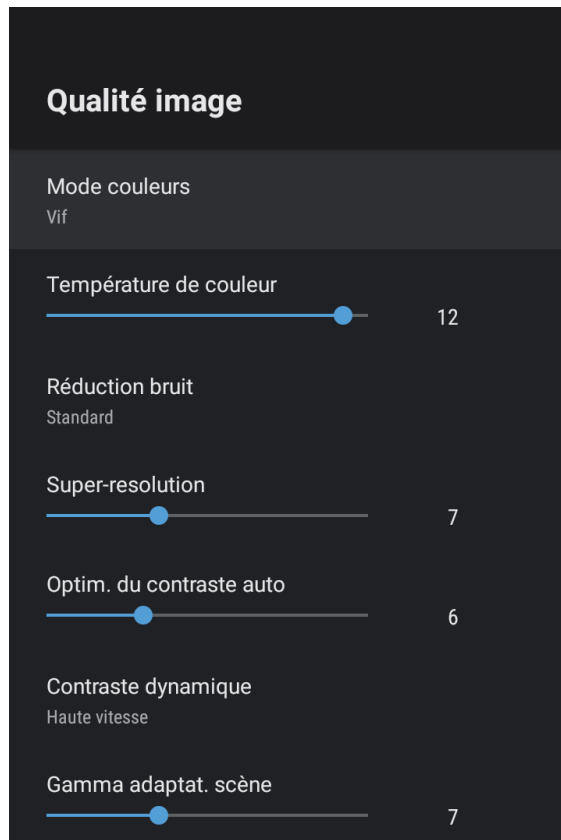
- 1** Allumez le projecteur et affichez une image.
- 2** Appuyez sur le bouton  de la télécommande.
- 3** Sélectionnez le menu **Qualité image** et appuyez sur le bouton [Enter].





- 4** Sélectionnez **Contraste dynamique**, puis appuyez sur [Enter].
- 5** Choisissez une des options suivantes et appuyez sur [Enter] :
  - **Haute vitesse** pour ajuster la luminosité dès que la scène change.
  - **Normal** pour un ajustement standard de la luminosité.
- 6** Appuyez sur  pour quitter les menus.

#### » Liens connexes

- "Paramètres de qualité d'image - Menu Qualité image" [p.63](#)

Lorsque plusieurs sources d'image sont connectées au projecteur, vous pouvez basculer entre une source d'image et une autre.

- 1** Vérifiez que la source d'image connectée que vous souhaitez utiliser est activée.
- 2** Pour les sources d'image vidéo, insérez un DVD ou un autre support vidéo et appuyez sur lecture.
- 3** Effectuez une des actions suivantes :
  - Si vous souhaitez changer la source de l'image sur HDMI1 ou HDMI2, appuyez sur le bouton  de la télécommande.  
Puis sélectionnez la source que vous souhaitez utiliser dans l'écran affiché.
  - Si vous souhaitez changer la source de l'image sur l'écran d'accueil d'Android TV, appuyez sur le bouton  de la télécommande.



Lorsqu'aucun signal d'image n'est détecté, vérifiez les connexions des câbles entre le projecteur et la source de l'image.

## » Liens connexes

- "Connexions du projecteur" [p.18](#)
- "Parties du projecteur - Télécommande du projecteur" [p.12](#)
- "Paramètres de qualité du son - Menu Son" [p.65](#)

Le projecteur peut afficher des images dans différents rapports largeur/hauteur (appelés rapports d'aspect). Normalement, le signal d'entrée de votre source vidéo détermine le rapport d'aspect de l'image. Cependant, vous pouvez modifier le rapport d'aspect de certaines images pour qu'elles tiennent sur votre écran.

Si vous souhaitez toujours utiliser un rapport d'aspect particulier pour une certaine source d'entrée vidéo, vous pouvez le sélectionner avec le menu **Qualité image** du projecteur.

#### » Liens connexes

- "Modifier le rapport d'aspect de l'image" p.36
- "Rapports L/H disponibles" p.37

## Modifier le rapport d'aspect de l'image

Vous pouvez modifier le rapport d'aspect de l'image sélectionnée.

- 1** Allumez le projecteur et affichez une image.
- 2** Appuyez sur le bouton  de la télécommande.

- 3** Sélectionnez le menu **Qualité image** et appuyez sur le bouton [Enter].

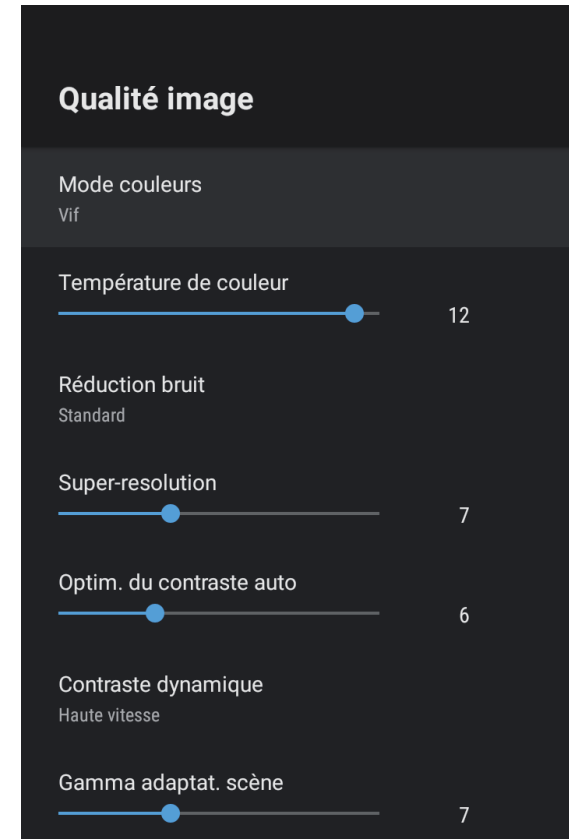

- 4** Sélectionnez **Rapport L/H** et appuyez sur [Enter].
- 5** Sélectionnez l'un des rapports disponibles pour votre signal d'entrée et appuyez sur [Enter].
- 6** Appuyez sur  pour quitter les menus.

## Rapports L/H disponibles

Vous pouvez sélectionner les rapports d'aspect d'image suivants en fonction du signal d'entrée de votre source d'image.



- Notez que l'emploi de la fonction de rapport L/H du projecteur pour agrandir, réduire ou fractionner l'image projetée à des fins commerciales ou pour diffusion publique peut constituer une infraction aux droits du détenteur des droits d'auteur de l'image, en vertu des lois en matière de droits d'auteur.

Rapport L/H	Description
Normal	Affiche des images en utilisant toute la surface de projection et conserve le rapport d'aspect de l'image.
Complet	Affiche les images en utilisant toute la surface de projection, mais ne conserve pas le rapport L/H.
Zoom	Affiche des images en utilisant toute la surface de la zone de projection et conserve le rapport L/H de l'image.

Le projecteur propose différents modes de couleurs fournissant une luminosité, un contraste et des couleurs optimaux pour divers environnements de visualisation et types d'images. Vous pouvez sélectionner le mode conçu pour s'adapter à votre image et environnement, ou essayer les autres modes disponibles.

## » Liens connexes

- "Modifier le mode de couleurs" p.38
- "Modes couleurs disponibles" p.39

## Modifier le mode de couleurs

Vous pouvez modifier le **Mode couleurs** à l'aide de la télécommande pour optimiser l'image dans votre environnement de visualisation.

- 1** Allumez le projecteur et affichez une image.
- 2** Appuyez sur le bouton  de la télécommande.

- 3** Sélectionnez le menu **Qualité image** et appuyez sur le bouton [Enter].

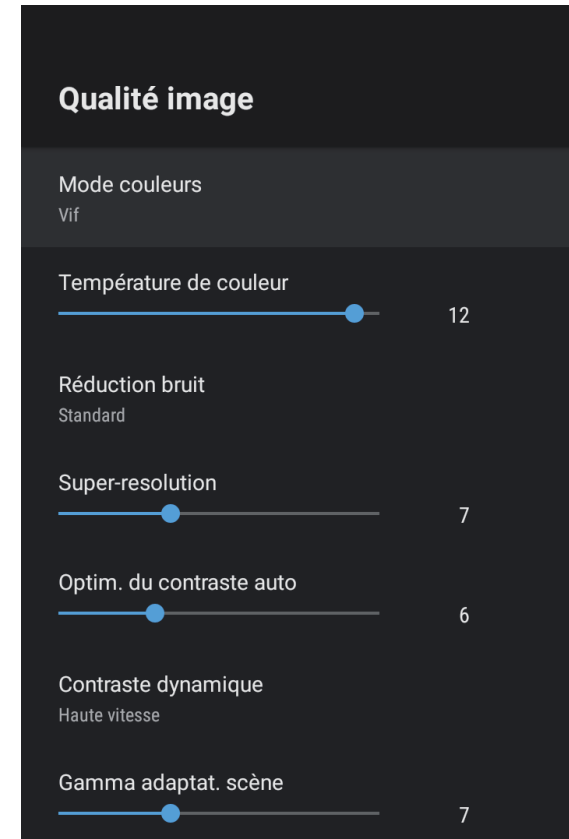

- 4** Sélectionnez **Mode couleurs** et appuyez sur [Enter].
- 5** Sélectionnez le mode de couleur que vous voulez utiliser depuis la liste et appuyez sur [Enter].
- 6** Appuyez sur  pour quitter les menus.

## » Liens connexes

- "Paramètres de qualité d'image - Menu Qualité image" [p.63](#)

---

## Modes couleurs disponibles

Vous pouvez configurer le projecteur pour qu'il utilise ces modes de couleurs en fonction de votre environnement et des types d'images.

Mode couleurs	Description
Dynamique	Il s'agit du mode le plus clair. Optimal pour privilégier la luminosité.
Vif	Optimal pour profiter de contenu avec des couleurs brillantes.
Cinéma	Optimal pour profiter de contenu tel que des films.
Naturel	Reproduit des couleurs naturelles. Il s'agit du meilleur choix lorsque vous souhaitez ajuster la couleur de l'image.

Vous pouvez régler finement plusieurs aspects de la qualité de vos images projetées.

## » Liens connexes

- "Réglage de la qualité de l'image en détail" p.40
- "Réglage de la résolution de l'image" p.41
- "Réglage de l'interpolation d'image" p.42

## Réglage de la qualité de l'image en détail

Vous pouvez régler finement plusieurs aspects de l'affichage de la qualité et de la façon dont les couleurs sont affichées dans vos images projetées.



Pour optimiser la tonalité des couleurs en fonction de la scène et obtenir une image plus vive, corrigez l'image en ajustant le réglage **Gamma adaptat. scène**.

- 1 Allumez le projecteur et affichez une image.
- 2 Appuyez sur le bouton  de la télécommande.

- 3 Sélectionnez le menu **Qualité image** et appuyez sur le bouton [Enter].

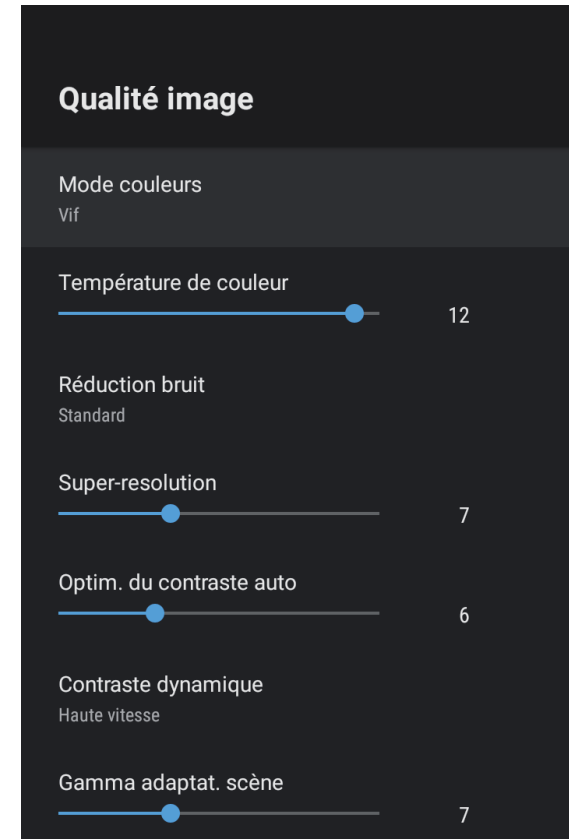

- 4 Sélectionnez **Paramètres personnalisés** et appuyez sur [Enter].
- 5 Sélectionnez une des options suivantes :
  - Pour ajuster la luminosité générale de la couleur, ajustez le paramètre **Luminosité**.
  - Pour ajuster la différence entre les zones claires et sombres de l'image, ajustez le paramètre **Contraste**.



- Pour ajuster la vivacité générale de la couleur, ajustez le paramètre **Saturation**.
- Pour ajuster l'équilibre des tons de vert à magenta de l'image, ajustez le paramètre **Nuance**.
- Pour ajuster le contour de l'image, ajustez le paramètre **Netteté**.

**6** Appuyez sur  pour quitter les menus.



Vous pouvez définir la tonalité générale des couleurs en ajustant le réglage **Température de couleur** dans le menu **Qualité image** si l'image est trop bleuâtre ou rougeâtre.

## » Liens connexes

- "Paramètres de qualité d'image - Menu Qualité image" [p.63](#)

## Réglage de la résolution de l'image

Vous pouvez ajuster la résolution de l'image pour reproduire une image nette avec une texture emphatique et une sensation plus matérielle.

**1** Allumez le projecteur et basculez sur la source d'image que vous souhaitez utiliser.

**2** Appuyez sur le bouton  de la télécommande.

**3** Sélectionnez le menu **Qualité image** et appuyez sur le bouton [Enter].

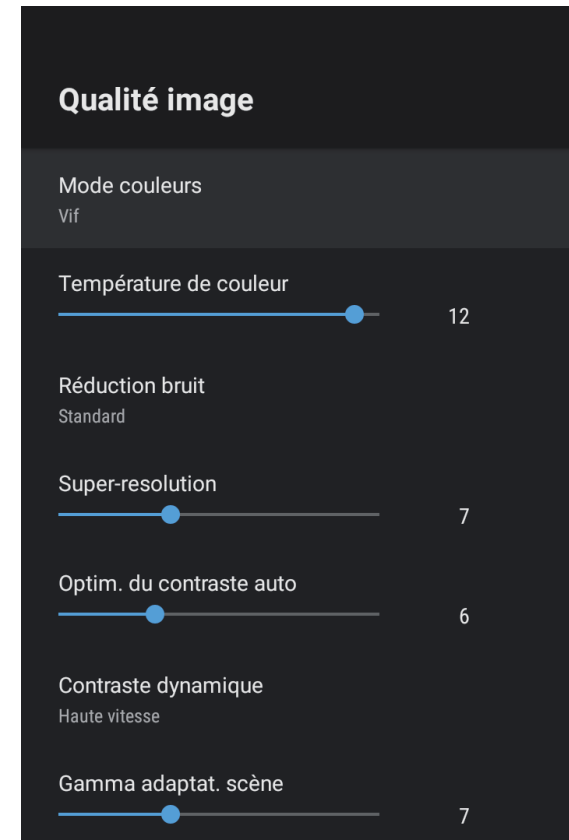

**4** Ajustez individuellement chaque réglage nécessaire dans le menu **Qualité image** du projecteur.

- Pour réduire le scintillement des images, ajustez le paramètre **Réduction bruit**.
- Pour réduire le flou lorsque vous projetez des images à faible résolution, ajustez le réglage **Super-resolution**.

- Pour créer une image plus claire et plus nette en réglant automatiquement le contraste, ajustez le paramètre **Optim. du contraste auto**.

**5** Appuyez sur  pour quitter les menus.

## Réglage de l'interpolation d'image

Vous pouvez utiliser la fonction **Interpolation image** du projecteur pour lisser les vidéos rapides en comparant des images consécutives et en insérant une image intermédiaire entre elles.

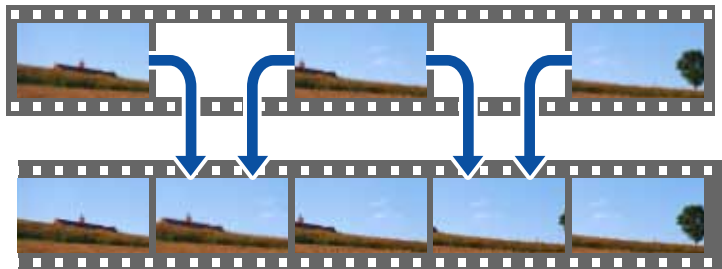

- 1** Allumez le projecteur et basculez sur la source d'image que vous souhaitez utiliser.
- 2** Appuyez sur le bouton  de la télécommande.

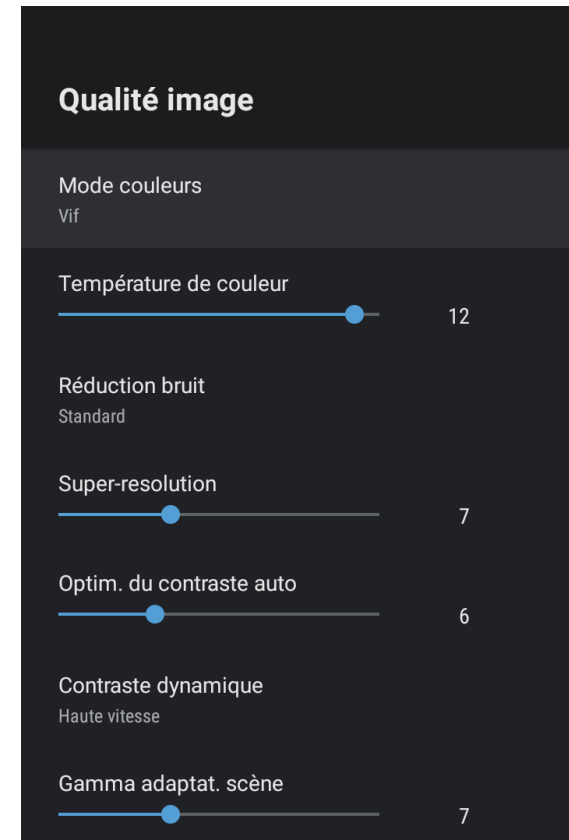

**3** Sélectionnez le menu **Qualité image** et appuyez sur le bouton [Enter].



- 4** Sélectionnez **Interpolation image** et appuyez sur [Enter].
- 5** Sélectionnez le niveau d'interpolation et appuyez sur [Enter].
- 6** Appuyez sur  pour quitter les menus.

Vous pouvez contrôler le volume avec les boutons de volume.

**1** Allumez le projecteur et lancez une vidéo.

**2** Pour diminuer ou augmenter le volume, appuyez sur les boutons  ou  de la télécommande.

Une jauge de volume s'affiche à l'écran.

## **Attention**

Ne lancez pas de lecture à un volume élevé. Des bruits soudains peuvent entraîner une perte auditive.

Réduisez toujours le volume avant l'extinction pour pouvoir l'augmenter progressivement lors de la mise en marche suivante.

## » Liens connexes

- "Paramètres des fonctions du projecteur - Menu Réglage" [p.68](#)

Le projecteur propose différents réglages de son pour affiner la qualité sonore pour une variété d'environnements d'écoute.

Vous pouvez sélectionner le mode conçu pour s'adapter à votre image, ou essayer les autres modes disponibles.



Les paramètres de son expliqués dans la section suivante ne sont disponibles que pour le son qui est émis par le haut-parleur du projecteur.

- 1 Allumez le projecteur et lancez une vidéo.
- 2 Appuyez sur le bouton  de la télécommande.

- 3 Sélectionnez le menu **Son** et appuyez sur le bouton [Enter].

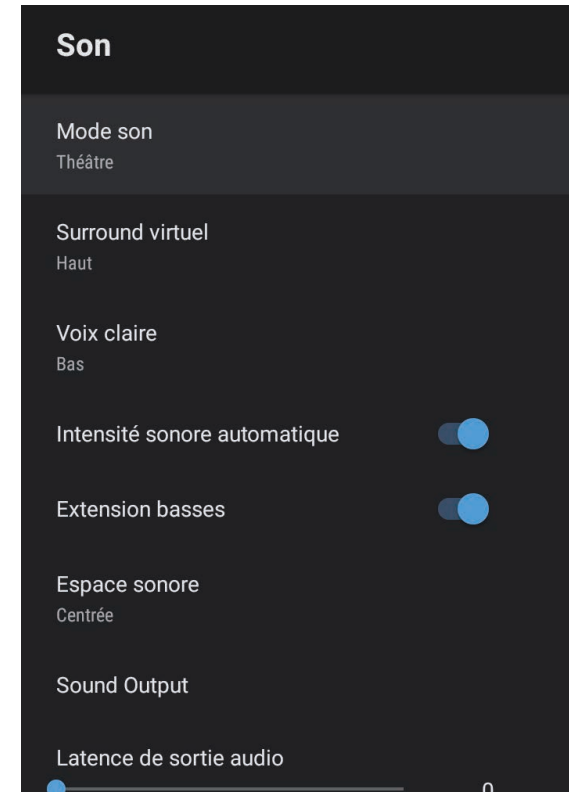

- 4 Sélectionnez **Mode son** et appuyez sur [Enter].
- 5 Sélectionnez un mode sonore et appuyez sur [Enter].
- 6 Sélectionnez les paramètres sonores avancés tels que l'effet de son surround et effectuez les réglages en fonction de votre environnement d'écoute si nécessaire.
- 7 Appuyez sur  pour quitter les menus.

» Liens connexes

- "Modes son disponibles" p.45
- "Réglages de son avancés" p.45
- "Paramètres de qualité du son - Menu Son" p.65

## Modes son disponibles

Vous pouvez régler les modes sonores suivants dans le menu **Son** du projecteur.

Mode son	Description
Théâtre	L'effet Surround recrée l'environnement acoustique d'une salle de cinéma. Il permet de profiter d'un son réaliste et puissant.
TV	Cela restitue la voix clairement. Ce réglage est idéal pour regarder les actualités, les documentaires et d'autres émissions de télévision.
Studio	Avec une large gamme de fréquences de lecture et une qualité sonore équilibrée, cette fonction reproduit le son prévu par les créateurs et les artistes.
Stade	Cela permet de recréer de manière réaliste l'atmosphère des stades et des foules, en offrant une restitution vocale claire et en direct. Cela permet de mieux apprécier le sport avec une atmosphère plus réaliste.
Concert	Cela reproduit les échos et l'étendue d'une salle de concert, permettant d'obtenir un véritable sentiment d'exaltation.
Mode Karaoké	Cela est idéal pour recréer le contenu d'un karaoké, car il reproduit les échos et l'étendue d'une salle de concert. Il permet d'écouter des chansons sans sacrifier les effets vocaux fournis par les applications karaoké et les microphones.

## Réglages de son avancés



Vous pouvez configurer le projecteur pour utiliser ces menus de son détaillés en fonction de votre environnement d'écoute.

Réglage	Description
Surround virtuel	Ajuste la puissance de l'effet surround. Ce réglage est enregistré pour chaque Mode son.
Voix claire	Ajuste la voix pour qu'elle puisse être entendue clairement. Ce réglage est enregistré pour chaque Mode son.
Intensité sonore automatique	Même à faible volume, cela permet de corriger automatiquement l'équilibre entre les tonalités hautes et basses de l'audio afin qu'elles ne soient pas déséquilibrées.
Extension basses	Intensifie les niveaux de basses pour reproduire des basses puissantes.
Espace sonore	Ajuste la qualité du son en fonction de votre position de visionnement.

Réglage	Description
Sortie son	<p>Sélectionnez la source d'entrée et l'appareil de sortie audio.</p> <ul style="list-style-type: none"> <li>• <b>Speaker/Optical (PCM)</b> : Émet le son au format PCM (2 ch) vers un appareil audio externe connecté au port Optical Out et aux haut-parleurs du projecteur.</li> <li>• <b>Speaker/Optical (Auto)</b> : Émet un son de meilleure qualité avec un appareil audio externe connecté au port Optical Out et aux haut-parleurs du projecteur.</li> <li>• <b>ARC (PCM)</b> : Émet le son au format PCM (2 ch) avec un appareil audio externe compatible ARC connecté au port HDMI2 (eARC/ARC).</li> <li>• <b>ARC (Auto)</b> : Émet un son de meilleure qualité avec un appareil audio externe compatible ARC connecté au port HDMI2 (eARC/ARC).</li> <li>• <b>eARC</b> : Émet un son de meilleure qualité avec un appareil audio externe compatible eARC connecté au port HDMI2 (eARC/ARC).</li> </ul> <p><b>Auto</b> prend en charge les codecs audio suivants :</p> <ul style="list-style-type: none"> <li>• L-PCM (2 ch)</li> <li>• AC-3 (jusqu'à 5,1 ch)</li> <li>• DTS (jusqu'à 5,1 ch)</li> </ul> <div style="border: 1px solid black; padding: 5px; margin-top: 10px;">  <ul style="list-style-type: none"> <li>• Si le son n'est pas transmis correctement, sélectionnez <b>PCM</b>.</li> <li>• Lorsque vous jouez du contenu d'Android TV, l'audio est émis avec 2 ch (L-PCM).</li> </ul> </div>
Latence de sortie audio	<p>Ajuste la latence audio. Si le son est rapide, sélectionnez une valeur plus élevée.</p> <p>Ce paramètre n'est disponible que pour les types de son suivants.</p> <ul style="list-style-type: none"> <li>• son sortant du haut-parleur du projecteur.</li> <li>• son sortant du port HDMI2 (eARC/ARC)</li> <li>• son sortant du port Optical Out</li> </ul>

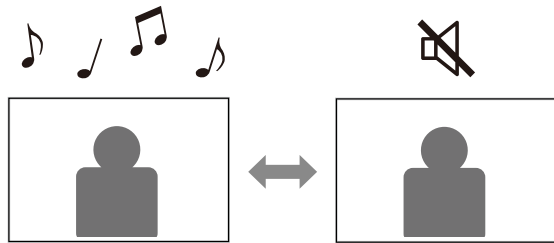

Vous pouvez couper temporairement le son.



- 1** Appuyez sur le bouton  de la télécommande pour couper temporairement le son.
- 2** Pour rallumer le son, appuyez à nouveau sur .

Vous pouvez éteindre temporairement l'image projetée. Cette fonction est utile lorsque vous souhaitez utiliser le projecteur comme un haut-parleur.



- 1** Appuyez sur le bouton  de la télécommande pour arrêter temporairement la projection.
- 2** Pour rallumer à nouveau l'image, appuyez à nouveau sur le bouton .



Mais la vidéo continuera, vous ne pouvez donc pas reprendre la projection là où vous l'avez laissée en éteignant l'image projetée.



# Réglage des fonctions du projecteur

Suivez les instructions de ces sections pour utiliser les fonctions de réglage de votre projecteur.

## ► Liens connexes

- "Changer la taille ou la position de l'image (Image flexible)" [p.50](#)
- "Retourner l'image horizontalement (Image flexible)" [p.51](#)
- "Flouter les bords de l'image (Image flexible)" [p.52](#)
- "Utilisation du projecteur comme haut-parleur Bluetooth" [p.53](#)
- "Utilisation de Chromecast built-in™" [p.55](#)
- "Fonctionnalités HDMI CEC" [p.56](#)
- "Installer un câble de sécurité" [p.58](#)
- "Mise à jour du firmware du projecteur" [p.59](#)
- "Initialisation du projecteur" [p.60](#)

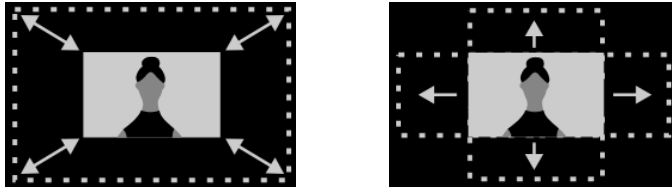

Vous pouvez réduire la taille de l'image projetée et changer la position de l'image sans déplacer le projecteur.



- 1** Allumez le projecteur et affichez une image.
- 2** Appuyez sur le bouton  de la télécommande pour afficher le menu **Image flexible**.



Vous ne pouvez pas utiliser ce bouton lorsque le menu **Installation** est affiché.

- 3** Appuyez sur le bouton  ou  de la télécommande pour ajuster la taille de l'image.



Vous pouvez réduire la taille de l'image à 30 %.

- 4** Utilisez le pavé directionnel pour changer la position de l'image.

- 5** Appuyez sur le bouton  pour fermer le menu **Image flexible**.



Vous pouvez réinitialiser tous les paramètres du menu **Image flexible** en appuyant sur le bouton  lorsque le menu **Image flexible** est affiché.

Vous pouvez retourner l'image projetée horizontalement.

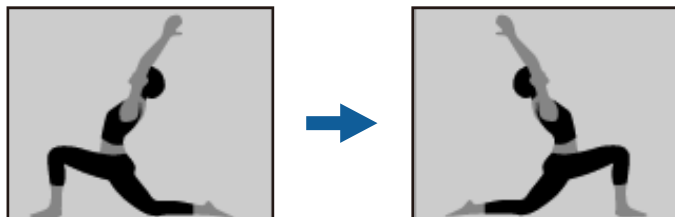

- 1** Allumez le projecteur et affichez une image.
- 2** Appuyez sur le bouton  de la télécommande pour afficher le menu **Image flexible**.



Vous ne pouvez pas utiliser ce bouton lorsque le menu **Installation** est affiché.

- 3** Appuyez à nouveau sur le bouton  pour retourner l'image projetée horizontalement.



Vous pouvez réinitialiser la fonction en appuyant à nouveau sur le bouton .

- 4** Appuyez sur le bouton  pour fermer le menu **Image flexible**.



Vous pouvez réinitialiser tous les paramètres du menu **Image flexible** en appuyant sur le bouton  lorsque le menu **Image flexible** est affiché.

Vous pouvez flouter les bords de l'image projetée pour que l'image se fonde dans le mur sur lequel vous la projetez.

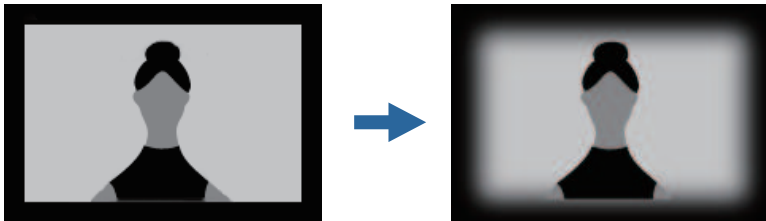

- 1** Allumez le projecteur et affichez une image.
- 2** Appuyez sur le bouton  de la télécommande pour afficher le menu **Image flexible**.



Vous ne pouvez pas utiliser ce bouton lorsque le menu **Installation** est affiché.

- 3** Appuyez sur le bouton  pour flouter les bords de l'image projetée.



Vous pouvez réinitialiser la fonction en appuyant à nouveau sur le bouton .

- 4** Appuyez sur le bouton  pour fermer le menu **Image flexible**.



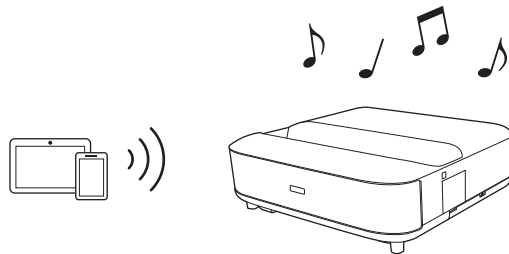

Vous pouvez réinitialiser tous les paramètres du menu **Image flexible** en appuyant sur le bouton  lorsque le menu **Image flexible** est affiché.

Vous pouvez utiliser le haut-parleur du projecteur pour diffuser le son d'un appareil connecté via Bluetooth.



- 1** Allumez le projecteur et affichez une image.
- 2** Appuyez sur le bouton  de la télécommande.
- 3** Sélectionnez le menu **Mode haut-parleur Bluetooth** et appuyez sur le bouton [Enter] pour activer la fonction.
- 4** Activez la fonction Bluetooth sur l'appareil que vous souhaitez connecter et sélectionnez **Projector** dans la liste des appareils disponibles. Consultez la documentation de l'appareil pour plus d'informations.



- Par défaut, le nom du projecteur est **Projector**. Vous pouvez choisir un autre nom ou utiliser un nom personnalisé dans **Préférences de l'appareil** qui s'affiche lorsque vous appuyez sur le bouton  de la télécommande.
- Lorsque vous souhaitez écouter uniquement du son à partir du projecteur, vous pouvez temporairement éteindre l'image projetée en appuyant sur le bouton  de la télécommande.
- Pour annuler une connexion Bluetooth, déconnectez l'appareil connecté.

- 5** Pour quitter le **Mode haut-parleur Bluetooth**, réglez ceci sur **Off**.



- La sortie audio de tout périphérique audio Bluetooth présente un petit retard.
- Vous ne pouvez pas connecter plusieurs appareils via Bluetooth en même temps.
- Vous pouvez également connecter le projecteur à des appareils audio Bluetooth tels que des haut-parleurs ou des écouteurs pour écouter le son du projecteur avec ces appareils. Appuyez sur le bouton  de la télécommande et effectuez l'appairage avec le menu affiché. (L'audio de la source d'entrée HDMI ne peut pas être émis par un appareil compatible Bluetooth.)
- Les appareils Bluetooth ne sont pas pris en charge dans certains pays et régions.

## » Liens connexes

- "Spécifications Bluetooth" p.53

## Spécifications Bluetooth

Version	Bluetooth Ver. 5.0
Sortie	Classe 1
Distance de communication	Environ 10 m
Profils pris en charge	A2DP, AVRCP
Fréquence utilisée	Bande 2,4 GHz (2402 à 2480 GHz)
Codecs pris en charge	SBC



## Avertissement

N'utilisez pas l'appareil à proximité d'équipements médicaux ou d'équipements commandés automatiquement, tels que des portes automatiques ou des alarmes incendie. Des interférences électromagnétiques provenant de l'appareil peuvent causer un dysfonctionnement et provoquer un accident.



- Il se peut que vous ne puissiez pas vous connecter, selon la norme et le type d'appareil.
- Même lors d'une connexion dans la limite de la distance de communication spécifiée, des connexions peuvent être perdues en raison de l'état du signal.
- La méthode de communication pour Bluetooth utilise la même fréquence (2,4 GHz) que les réseaux sans fil (IEEE802.11b/g) ou les fours à micro-ondes. Si ces appareils sont utilisés en même temps, des interférences d'ondes radio peuvent donc survenir, le son peut être interrompu ou la communication peut être impossible. Si vous avez besoin d'utiliser ces appareils en même temps, assurez-vous qu'ils sont suffisamment éloignés de l'appareil Bluetooth.

Votre projecteur dispose d'une fonction Chromecast qui vous permet de diffuser du contenu à partir d'applications compatibles avec Chromecast.

- 1** Connectez votre appareil ou votre ordinateur au même réseau sans fil que le projecteur.
- 2** Ouvrez l'application compatible avec Chromecast et appuyez sur .
- 3** Sélectionnez votre projecteur dans la liste des appareils.



Par défaut, le nom du projecteur est **Projector**. Pour choisir un autre nom ou utiliser un nom personnalisé, appuyez sur le bouton  de la télécommande.

L'application se connecte et commence à diffuser sur le projecteur.

- 4** Pour arrêter la diffusion, appuyez sur  dans l'application et choisissez l'option de déconnexion.

Lorsqu'une source audio/vidéo répondant à la norme HDMI CEC est connectée au port HDMI du projecteur, vous pouvez utiliser la télécommande du projecteur pour contrôler certaines fonctionnalités de l'appareil lié.

## » Liens connexes

- "Utilisation des appareils connectés avec les fonctionnalités HDMI CEC"  
p.56

## Utilisation des appareils connectés avec les fonctionnalités HDMI CEC

Vous pouvez contrôler les appareils audio/vidéo connectés en utilisant les fonctionnalités HDMI CEC.



- Vous devez également configurer l'appareil connecté. Consultez la documentation de l'appareil pour plus d'informations.
- Il se peut que certains appareils connectés, ou certaines de leurs fonctions, ne se comportent pas correctement, même s'ils sont conformes à la norme CEC HDMI. Consultez la documentation de l'appareil pour plus d'informations.
- Utilisez un câble conforme à la norme HDMI.

**1** Appuyez sur le bouton  de la télécommande.

**2** Sélectionnez le menu **Réglage** et appuyez sur le bouton [Enter].

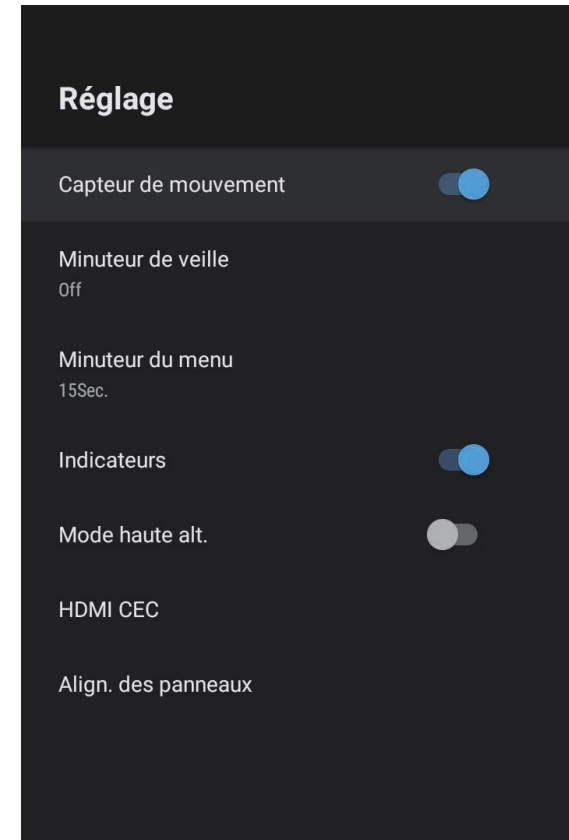

**3** Sélectionnez **HDMI CEC** et appuyez sur [Enter].

**4** Réglez **HDMI CEC** sur **On**.

**5** Ajustez les paramètres suivants **HDMI CEC** comme vous le souhaitez.

- Pour éteindre automatiquement l'appareil connecté lorsque vous éteignez le projecteur, réglez l'option **Arrêt automatique de l'appareil** sur **On**.



- Pour changer automatiquement les réglages de la langue de l'appareil connecté en fonction des réglages de la langue du projecteur, réglez **Changement automatique de la langue** sur **On**.
- Pour envoyer l'audio sur un système AV compatible HDMI eARC/ARC, réglez **HDMI2 ARC** sur **On**.

**6** Appuyez sur  pour quitter les menus.

Vous pouvez utiliser la télécommande du projecteur pour contrôler l'appareil lié, avec par exemple la lecture, l'arrêt ou le réglage du volume.

Vous pouvez utiliser la fente de sécurité sur le projecteur pour fixer un système de sécurité Microsaver Kensington comme antivol.



Pour plus d'informations sur le système Microsaver Security System, consultez <http://www.kensington.com/>.



## ► Liens connexes

- "Parties et fonctions du projecteur" p.9

Vous pouvez obtenir la dernière version du firmware du projecteur via un réseau.



Lorsque la dernière version du firmware du projecteur est disponible, une notification s'affiche automatiquement sur l'écran. Suivez les instructions à l'écran pour mettre à jour le firmware.

- 1** Appuyez sur le bouton  de la télécommande.
- 2** Sélectionnez  dans la liste des applications et appuyez sur le bouton [Enter].
- 3** Suivez les instructions à l'écran pour mettre à jour le firmware.

 **Attention**

N'éteignez pas le projecteur pendant la mise à jour du firmware.

Vous pouvez réinitialiser tous les paramètres du projecteur à leurs valeurs par défaut.



Lorsque vous réinitialisez le projecteur, toutes les informations telles que les applications installées, les informations de connexion au compte Google et les **Paramètres du projecteur** sont supprimées. Notez les paramètres que vous ne voulez pas perdre avant d'effectuer la réinitialisation.

- 1** Appuyez sur le bouton  de la télécommande.
- 2** Sélectionnez **Préférences appareil** et sélectionnez le menu de réinitialisation.
- 3** Suivez les instructions à l'écran pour commencer la réinitialisation du projecteur.

# Ajuster les paramètres du menu

Suivez les instructions de ces sections pour accéder au système de menu du projecteur et modifier les paramètres du projecteur.

## ► Liens connexes



- "Utilisation des paramètres du projecteur" [p.62](#)
- "Paramètres de qualité d'image - Menu Qualité image" [p.63](#)
- "Paramètres de qualité du son - Menu Son" [p.65](#)
- "Paramètres d'installation du projecteur - Menu Installation" [p.67](#)
- "Paramètres des fonctions du projecteur - Menu Réglage" [p.68](#)
- "Affichage des informations du projecteur - Menu Information" [p.70](#)
- "Réglage du haut-parleur Bluetooth du projecteur - Menu Mode haut-parleur Bluetooth" [p.71](#)

Vous pouvez utiliser les menus du projecteur pour ajuster les paramètres contrôlant la façon dont votre projecteur fonctionne. Le projecteur affiche les menus à l'écran.

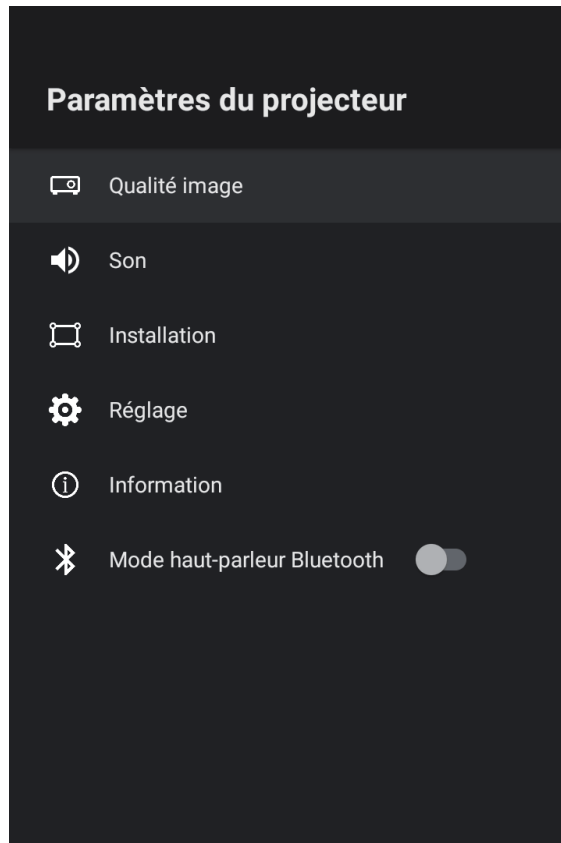
- 1** Appuyez sur le bouton  de la télécommande.  
Vous verrez le menu **Paramètres du projecteur** sur l'écran.



- 2** Utilisez le pavé directionnel pour vous déplacer dans les menus affichés à l'écran.

- 3** Pour modifier les paramètres du menu affiché, appuyez sur [Enter].
- 4** Utilisez le pavé directionnel pour vous déplacer dans les paramètres.
- 5** Modifiez les réglages à l'aide des boutons si nécessaire.
- 6** Lorsque vous avez fini de modifier les réglages d'un menu, appuyez sur .
- 7** Appuyez sur  pour quitter les menus.

Les paramètres du menu **Qualité image** vous permettent d'ajuster la qualité de l'image pour la source d'entrée que vous utilisez actuellement.

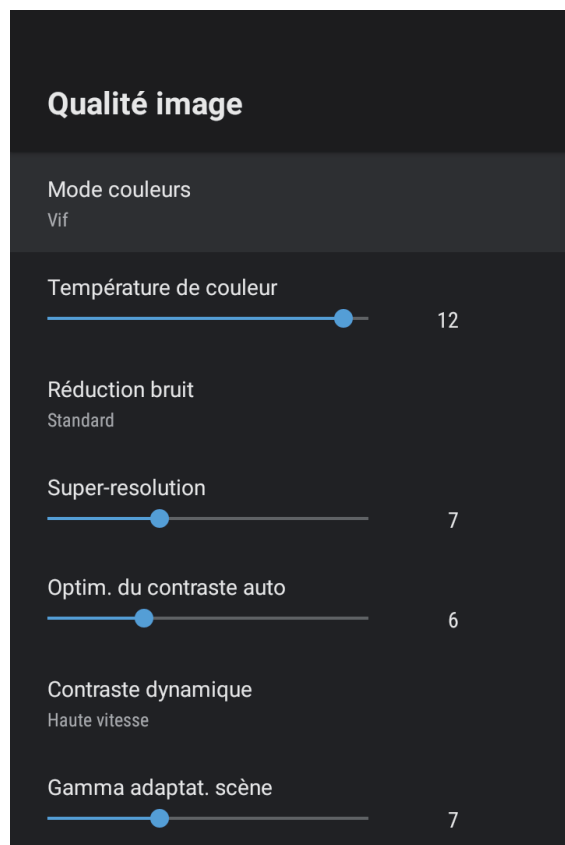

Réglage	Options	Description
Température de couleur	Différents niveaux disponibles	Définit la température de couleur en fonction du mode couleurs que vous avez sélectionné. Les valeurs élevées donnent une teinte bleue à l'image, alors que les valeurs basses donnent une teinte rouge.
Réduction bruit	Fort Standard Faible Off	Réduit les vacillements sur les images analogiques. Sélectionnez l'intensité de Réduction bruit.  Lorsque <b>Traitement images</b> est réglé sur <b>Rapide</b> , ce paramètre n'est pas disponible.
Super-resolution	Différents niveaux disponibles	Réduit le flou lorsque vous projetez des images à faible résolution.  Lorsque <b>Traitement images</b> est réglé sur <b>Rapide</b> , ce paramètre n'est pas disponible.
Optim. du contraste auto	Différents niveaux disponibles	Permet de créer une image plus claire et plus nette en ajustant automatiquement le contraste de l'image projetée.
Contraste dynamique	Haute vitesse Normal Off	Ajuste la luminance projetée en fonction de la luminosité de l'image pour chaque Mode couleurs.
Gamma adaptat. scène	Différents niveaux disponibles	Ajuste la couleur en fonction de la scène, pour obtenir une image plus vive. Sélectionnez un chiffre élevé pour augmenter le contraste.
Interpolation image	Off Bas Normal Haut	Ajuste la fluidité du mouvement de l'image.  Lorsque <b>Traitement images</b> est réglé sur <b>Rapide</b> , ce paramètre n'est pas disponible.
Paramètres personnalisés	Luminosité	Éclaircit ou assombrit l'image entière.
	Contraste	Permet de régler la différence entre les zones claires et sombres de l'image.
	Saturation	Ajuste la netteté générale de la couleur.

Réglage	Options	Description
Mode couleurs	Dynamique Vif Cinéma Naturel	Sélectionnez un mode de couleur approprié pour le type de contenu que vous voulez projeter.

Réglage	Options	Description
	Nuance	Ajuste l'équilibre des tons de vert à magenta de l'image.
	Netteté	Ajuste la netteté ou la douceur de l'image pour chaque Mode couleurs.
Cartographie de ton dynamique	On Off	Règle automatiquement le niveau HDR optimal en fonction de la scène.
HDR	Différents niveaux disponibles	Modifie la plage des zones sombres et claires dans les images.  Lorsque <b>Cartographie de ton dynamique</b> est réglé sur <b>On</b> , ce paramètre n'est pas disponible.
Rapport L/H	Normal Complet Zoom	Définit le rapport d'aspect (rapport largeur sur hauteur) pour la source d'entrée.
Interv. vidéo HDMI	Auto Complet Limitée	Définit la plage vidéo de façon à ce qu'elle corresponde à celle de l'appareil connecté au port HDMI.
Traitement images	Rapide Fine	Améliore la vitesse de réponse pour les images projetées à haute vitesse.  Si vous sélectionnez <b>Rapide</b> , les fonctions suivantes sont désactivées afin d'accélérer la vitesse de réponse. <ul style="list-style-type: none"> <li>• Réduction bruit</li> <li>• Interpolation image</li> <li>• Super-resolution</li> </ul> Si vous sélectionnez <b>Rapide</b> , n'entrez pas de signaux entrelacés, car cela déformerait l'image.
EDID	HDMI1 HDMI2	Décrit les capacités d'affichage de votre projecteur. Modifiez le réglage comme nécessaire selon la résolution de la source d'entrée actuelle.  Vous pouvez sélectionner les paramètres EDID pour chaque source d'entrée individuelle sans devoir en changer.

## » Liens connexes

- "Mode couleurs" [p.38](#)
- "Modes couleurs disponibles" [p.39](#)
- "Réglage manuel de la luminosité de la source lumineuse" [p.33](#)
- "Ajuster le contraste en fonction de la luminosité du contenu" [p.34](#)
- "Réglage de la qualité de l'image en détail" [p.40](#)



Les paramètres du menu **Son** permettent d'obtenir un son optimal pour divers types d'images. Vous pouvez sélectionner le mode conçu pour s'adapter à votre image, ou essayer les autres modes disponibles.

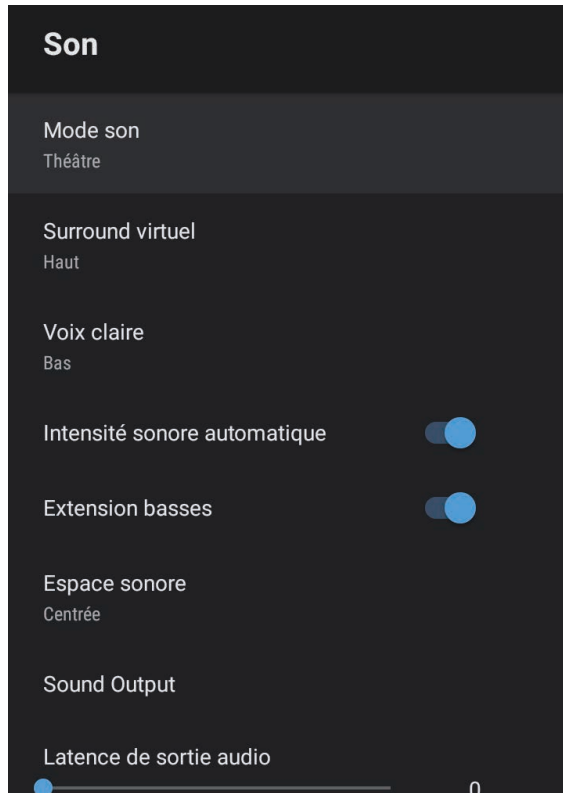

Réglage	Options	Description
Surround virtuel	Haut Bas Off	Ajuste la puissance de l'effet surround. Ce réglage est enregistré pour chaque Mode son.
Voix claire	Haut Bas Off	Ajuste la voix pour qu'elle puisse être entendue clairement. Ce réglage est enregistré pour chaque Mode son.
Intensité sonore automatique	On Off	Même à faible volume, cela permet de corriger automatiquement l'équilibre entre les tonalités hautes et basses de l'audio afin qu'elles ne soient pas déséquilibrées.
Extension basses	On Off	Intensifie les niveaux de basses pour reproduire des basses puissantes.
Espace sonore	Droite Centrée Gauche	Ajuste la qualité du son en fonction de votre position de visionnement.
Sortie son		Sélectionnez la source d'entrée et l'appareil de sortie son.

Réglage	Options	Description
Mode son	Theâtre TV Studio Stade Concert Mode Karaoké	Sélectionnez votre mode préféré pour la sortie audio du système de haut-parleurs du projecteur, selon le contenu de la lecture.

Réglage	Options	Description
	<b>Speaker/Optical (PCM)</b>	Émet le son au format PCM (2 ch) vers un appareil audio externe connecté au port Optical Out et aux haut-parleurs du projecteur.
	<b>Speaker/Optical (Auto)</b>	Émet un son de meilleure qualité avec un appareil audio externe connecté au port Optical Out et aux haut-parleurs du projecteur.
	<b>ARC (PCM)</b>	Émet le son au format PCM (2 ch) avec un appareil audio externe compatible ARC connecté au port HDMI2 (eARC/ARC).
	<b>ARC (Auto)</b>	Émet un son de meilleure qualité avec un appareil audio externe compatible ARC connecté au port HDMI2 (eARC/ARC).
	<b>eARC</b>	Émet un son de meilleure qualité avec un appareil audio externe compatible eARC connecté au port HDMI2 (eARC/ARC).
	<p><b>Auto</b> prend en charge les codecs audio suivants :</p> <ul style="list-style-type: none"> <li>• L-PCM (2 ch)</li> <li>• AC-3 (jusqu'à 5,1 ch)</li> <li>• DTS (jusqu'à 5,1 ch)</li> </ul> <ul style="list-style-type: none"> <li>• Si le son n'est pas transmis correctement, sélectionnez <b>PCM</b>.</li> <li>• Lorsque vous jouez du contenu d'Android TV, l'audio est émis avec 2 ch (L-PCM).</li> </ul>	
Latence de sortie audio	Différents niveaux disponibles	<p>Ajuste la latence audio. Si le son est rapide, sélectionnez une valeur plus élevée.</p> <p>Ce paramètre n'est disponible que pour les types de son suivants.</p> <ul style="list-style-type: none"> <li>• son sortant du haut-parleur du projecteur.</li> <li>• son sortant du port HDMI2 (eARC/ARC)</li> <li>• son sortant du port Optical Out</li> </ul>

Vous pouvez corriger la distorsion de l'image projetée en suivant les instructions à l'écran du menu **Installation**.

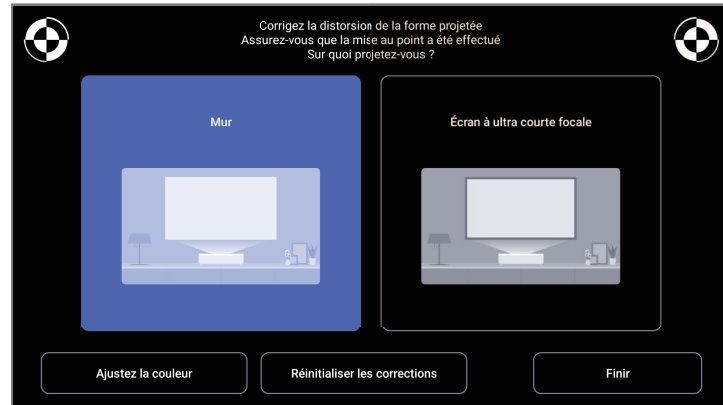

Vous pouvez effectuer les corrections suivantes à la forme de l'image et à l'image projetée avec ce menu.

- Corriger rapidement la distorsion de l'image projetée avec l'application Epson Setting Assistant.
- Corriger la position des quatre coins de l'image projetée ou ajuster la correction par point avec une télécommande.
- Corrigez le haut de l'image projetée pour qu'elle soit droite, à l'aide de la télécommande.
- Compenser la couleur de l'image projetée pour qu'elle corresponde à la couleur des murs.



Lorsque vous utilisez l'application Epson Setting Assistant, le paramètre **Image flexible** sera réinitialisé.

## » Liens connexes

- "Corriger la distorsion de l'image" [p.30](#)

Les options du menu **Réglage** vous permettent de personnaliser diverses fonctions du projecteur.

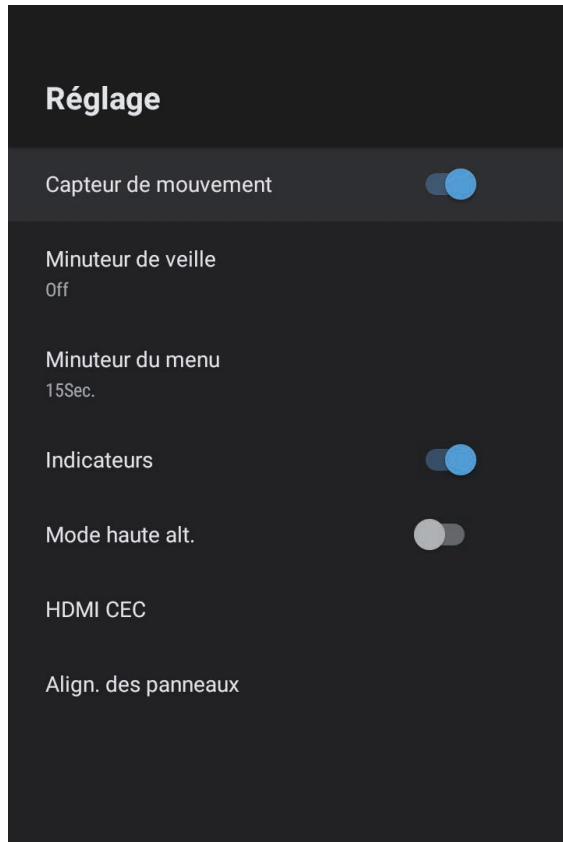

Réglage	Options	Description
Minuteur du menu	Off à 240 secondes	Définit l'intervalle d'inactivité avant la fermeture automatique du menu du projecteur.
Indicateurs	On Off	Réglez sur <b>Off</b> pour éteindre les témoins sur le projecteur sauf en cas d'erreur ou d'alerte.
Mode haute alt.	On Off	Régule la température de fonctionnement du projecteur à des altitudes supérieures à 1500 m.
HDMI CEC	Contrôle CEC	Active la fonctionnalité Contrôle CEC lorsqu'un appareil audio/vidéo répondant à la norme HDMI CEC est connecté au port HDMI du projecteur.
		<b>HDMI CEC</b> : sélectionnez <b>On</b> pour contrôler l'appareil audio/vidéo connecté à l'aide de la télécommande du projecteur. Lorsque cette option est réglée sur <b>On</b> , le projecteur s'allume automatiquement lorsque vous allumez l'appareil connecté ou lorsque vous commencez la lecture sur l'appareil connecté.
		<b>Arrêt automatique de l'appareil</b> : sélectionnez <b>On</b> pour éteindre automatiquement l'appareil audio/vidéo connecté lorsque vous éteignez le projecteur.
		<b>Changement automatique de la langue</b> : sélectionnez <b>On</b> pour changer automatiquement les réglages de la langue de l'appareil audio/vidéo connecté en fonction des réglages de la langue du projecteur.
		<b>HDMI2 ARC</b> : sélectionnez <b>On</b> pour activer HDMI ARC sur le port HDMI2 (eARC/ARC).

Réglage	Options	Description
Capteur de mouvement	On Off	Sélectionnez <b>On</b> pour réduire automatiquement la luminosité de la lumière lorsqu'une personne s'approche de la lumière du projecteur pendant la projection.
Minuteur de veille	Off à 120 minutes	Définit l'intervalle de temps avant que le projecteur ne s'éteigne automatiquement.

Réglage	Options	Description
Align. des panneaux	Align. des panneaux	Réglez sur <b>On</b> pour corriger le désalignement des couleurs sur l'image projetée.
	Sélect. couleur	Sélectionnez la couleur à corriger.
	Couleur du motif	Sélectionnez le motif utilisé pour la correction. La couleur du motif qui peut être sélectionnée change en fonction de la couleur sélectionnée dans <b>Sélect. couleur</b> .

#### ► Liens connexes

- "Fonctionnalités HDMI CEC" [p.56](#)
- "Réglage de la convergence des couleurs (alignement du panneau)" [p.80](#)

Vous pouvez afficher des informations sur les licences et les déclarations de confidentialité, et choisir si vous autorisez ou non la création de journaux de fonctionnement.

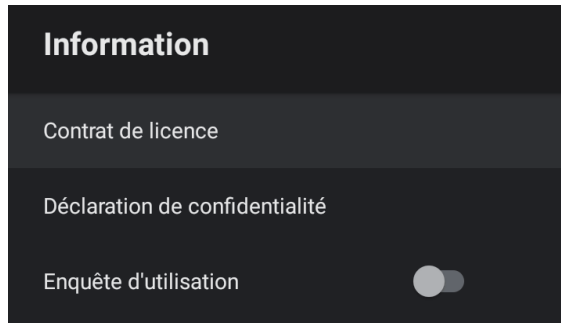

Élément d'information	Description
Contrat de licence	Affiche le contrat de licence.
Déclaration de confidentialité	Affiche la déclaration de confidentialité.
Enquête d'utilisation	Permet d'autoriser ou non Epson la création de journaux de fonctionnement du projecteur.

Vous pouvez utiliser le haut-parleur du projecteur pour diffuser le son d'un appareil connecté via Bluetooth sur un appareil externe.

Options	Description
On Off	Sélectionnez <b>On</b> pour utiliser le projecteur comme un haut-parleur Bluetooth.

## » Liens connexes

- "Utilisation du projecteur comme haut-parleur Bluetooth" [p.53](#)

# Maintenance du projecteur

Suivez les instructions de ces sections pour la maintenance de votre projecteur.

## ► Liens connexes

- "Maintenance du projecteur" [p.73](#)
- "Nettoyage de la fenêtre de projection" [p.74](#)
- "Nettoyage du capteur de mouvement" [p.75](#)
- "Nettoyage du boîtier du projecteur" [p.76](#)
- "Maintenance du filtre à air et de la grille d'entrée d'air" [p.77](#)
- "Réglage de la convergence des couleurs (alignement du panneau)" [p.80](#)



Vous pouvez avoir besoin de nettoyer la fenêtre de projection et le capteur de mouvement occasionnellement, et de nettoyer le filtre à air et les grilles d'entrée pour empêcher une surchauffe du projecteur due à une ventilation bloquée.

Les seules pièces que vous pouvez remplacer sont le filtre à air et les piles de la télécommande. Si vous avez besoin de remplacer d'autres pièces, contactez Epson ou un réparateur Epson autorisé.

## **Avertissement**

Avant de nettoyer une pièce du projecteur, éteignez ce dernier et débranchez son cordon d'alimentation. N'ouvrez jamais aucun couvercle du projecteur, à l'exception des couvercles indiqués spécifiquement dans le présent manuel. Des tensions électriques dangereuses présentes dans le projecteur peuvent causer des blessures graves.

Nettoyez régulièrement la fenêtre de projection, ou bien lorsque vous remarquez des traces de poussière ou des salissures sur la surface.

- Pour retirer de la poussière ou des salissures, essuyez délicatement la fenêtre de projection avec du papier nettoyant pour objectif propre et sec.
- Si la fenêtre de projection contient de la poussière, soufflez sur la poussière à l'aide d'un souffleur, puis essuyez la fenêtre de projection.

## **Avertissement**

- Avant de nettoyer la fenêtre de projection, éteignez le projecteur et débranchez le cordon d'alimentation.
- Ne pas utiliser de vaporisateur de gaz inflammable tel que les dépoussiéreurs à air pour souffler la poussière. La chaleur élevée générée par le projecteur peut provoquer un incendie.

## **Attention**

- N'essuyez pas la fenêtre de projection juste après avoir éteint le projecteur. Cela pourrait endommager la fenêtre de projection.
- N'utilisez pas de produit abrasif pour nettoyer la fenêtre de projection, et ne soumettez la fenêtre de projection à aucun impact, car vous risquez de l'endommager.

Nettoyez périodiquement le capteur de mouvement du projecteur ou si vous voyez un message vous indiquant d'enlever les obstacles interférant avec la zone de projection. Pour retirer de la poussière ou des salissures, essuyez délicatement les capteurs avec du papier nettoyant pour objectif.

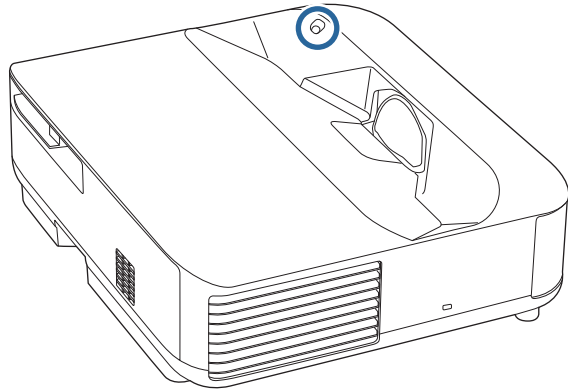

## **⚠ Avertissement**

N'utilisez pas de nettoyant pour objectif contenant un gaz inflammable pour nettoyer le capteur de mouvement. La chaleur élevée générée par le projecteur peut provoquer un incendie.

## **Attention**

N'utilisez pas de produit nettoyant pour vitre ou un matériau abrasif pour nettoyer les capteurs et ne soumettez les capteurs à aucun impact. Les dommages sur la surface des capteurs peuvent causer son dysfonctionnement.

Avant de nettoyer le boîtier du projecteur, éteignez ce dernier et débranchez le cordon d'alimentation.

- Pour retirer de la poussière ou des saletés, utilisez un chiffon doux, sec et sans peluches.
- Pour enlever la poussière résistante, utilisez un chiffon doux humidifié avec de l'eau et du savon neutre. Ne vaporisez pas de liquide directement sur le projecteur.

## **Attention**

N'utilisez pas de cire, d'alcool, de benzène, de diluant à peinture ou d'autres produits chimiques pour nettoyer le boîtier du projecteur. Ces produits peuvent endommager le boîtier. N'utilisez pas d'air comprimé, car les gaz peuvent s'évaporer en laissant un résidu inflammable.

La maintenance régulière du filtre à air est nécessaire pour garder votre projecteur en bon état. Nettoyez le filtre à air lorsqu'un message s'affiche indiquant que la température du projecteur a atteint un niveau élevé. Il est conseillé de nettoyer ces pièces toutes les 12 000 heures. Augmentez la fréquence de nettoyage si vous employez le projecteur dans un environnement particulièrement poussiéreux. (En supposant que le projecteur est utilisé dans une atmosphère dans laquelle les particules de matière en suspension sont inférieures à 0,04 à 0,2 mg/m<sup>3</sup>.)

## Attention

Si une maintenance régulière n'est pas effectuée, votre projecteur Epson vous notifiera lorsque la température à l'intérieur du projecteur a atteint un niveau élevé. N'attendez pas que cet avertissement s'affiche pour entretenir le filtre de votre projecteur, car une exposition prolongée à des températures élevées peut réduire la durée de vie de votre projecteur.

### » Liens connexes

- "Nettoyage du filtre à air" [p.77](#)
- "Remplacement du filtre à air" [p.78](#)
- "Nettoyage des grilles d'entrée d'air" [p.79](#)

## Nettoyage du filtre à air

Vous devez nettoyer les filtres à air du projecteur dans les cas suivants :

- Le filtre ou les grilles sont poussiéreux.

**1** Éteignez le projecteur et débranchez le cordon d'alimentation.

**2** Faites coulisser le loquet du capot du filtre à air, puis retirez ce capot.

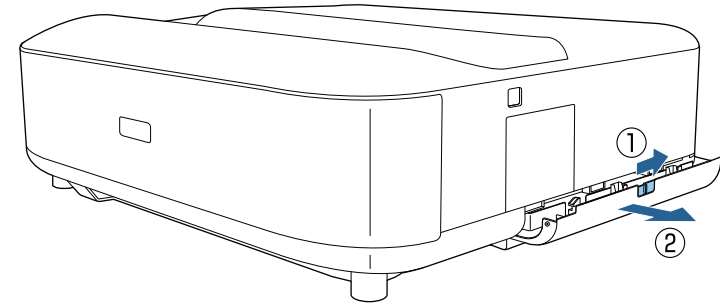

**3** Retirez le filtre à air du couvercle du filtre à air.

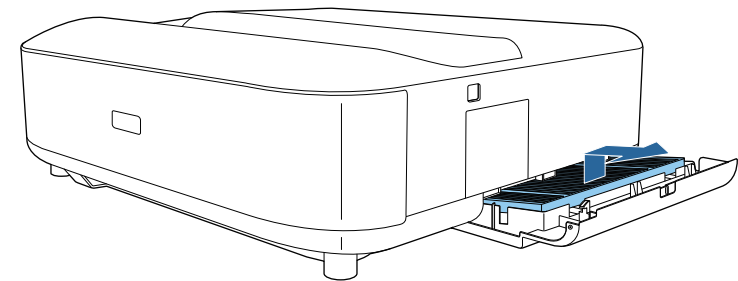

**4** Passez l'aspirateur sur l'avant du filtre à air (le côté avec les pattes) pour enlever la poussière restante.

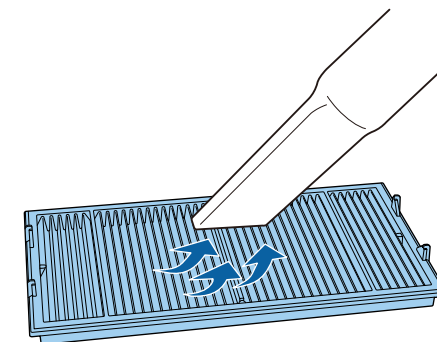

## Attention

- Ne rincez pas le filtre à air avec de l'eau, et n'utilisez pas de détergent ni de solvant pour le nettoyer.
- N'utilisez pas d'air comprimé. Les gaz peuvent laisser des résidus inflammables ou pousser poussière et débris dans la partie optique du projecteur ou dans d'autres zones sensibles.

- 5** Placez le filtre à air avec les quatre languettes vers le bas comme indiqué.

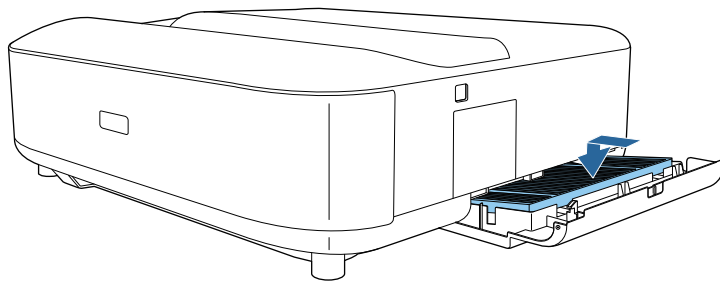

## Attention

Ne forcez pas le couvercle du filtre à air pour le fermer avec les languettes du filtre à air vers le haut. Cela pourrait endommager le projecteur.

- 6** Fermez le couvercle du filtre à air jusqu'à ce qu'il s'enclenche en place.

- 2** Faites coulisser le loquet du capot du filtre à air, puis ouvrez ce capot.

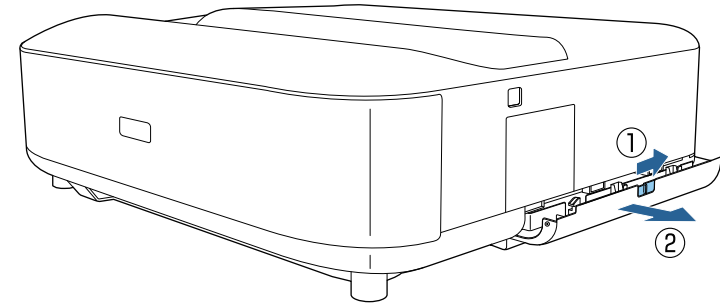

- 3** Retirez le filtre à air du projecteur.

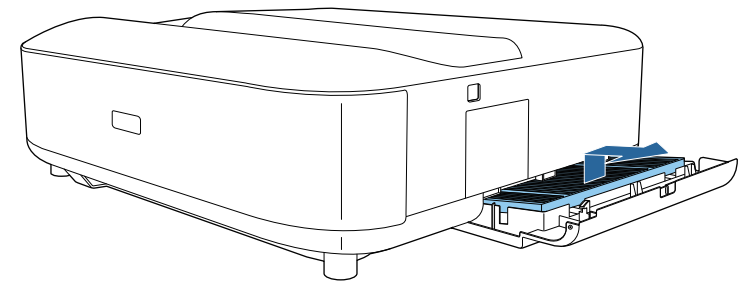

Mettez au rebut les filtres à air conformément à la réglementation locale.

- Cadre de filtre : Polypropylène
- Filtre : Polypropylène, PET

## Remplacement du filtre à air

Vous devez remplacer le filtre à air dans les cas suivants :

- Le filtre à air est déchiré ou endommagé.

- 1** Éteignez le projecteur et débranchez le cordon d'alimentation.

- 4** Placez le nouveau filtre à air avec les quatre languettes vers le bas comme indiqué.

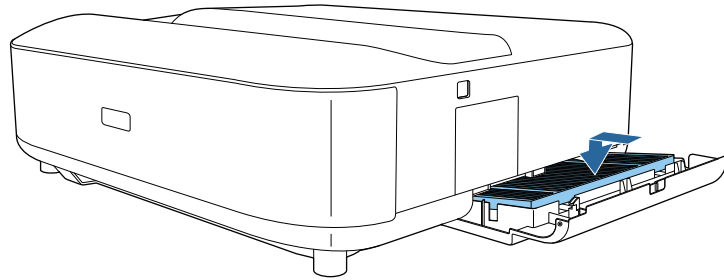

### Attention

Ne forcez pas le couvercle du filtre à air pour le fermer avec les languettes du filtre à air vers le haut. Cela pourrait endommager le projecteur.

- 5** Fermez le couvercle du filtre à air jusqu'à ce qu'il s'enclenche en place.

### » Liens connexes

- "Consommables" [p.98](#)

- 3** Éliminez soigneusement la poussière à l'aide d'un aspirateur ou d'une brosse.

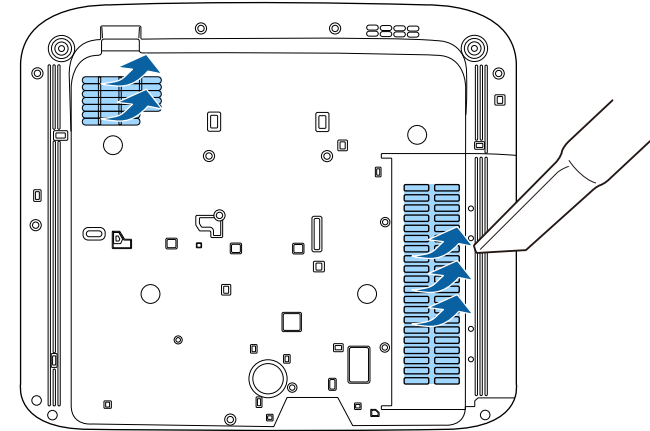

## Nettoyage des grilles d'entrée d'air

Nettoyez des grilles d'entrée d'air régulièrement, ou chaque fois que vous remarquez de la poussière sur la surface des grilles pour empêcher le projecteur de surchauffer en raison d'une ventilation bloquée.

- 1** Éteignez le projecteur et débranchez le cordon d'alimentation.
- 2** Retournez le projecteur.

Vous pouvez utiliser la fonction Align. des panneaux pour régler manuellement la convergence des couleurs (l'alignement des couleurs rouge et bleue) sur l'image projetée. Vous pouvez ajuster les pixels horizontalement et verticalement par incréments de 0,125 pixels dans une plage de  $\pm 3$  pixels.



- Vous ne pouvez ajuster que la convergence des couleurs rouge ou bleue. La couleur verte est la couleur standard du panneau et ne pourra pas être ajustée.
- La qualité de l'image peut diminuer après avoir effectué Align. des panneaux.
- Les images des pixels qui dépassent le bord de l'écran projeté ne sont pas affichées.

**1** Appuyez sur le bouton  de la télécommande.

**2** Sélectionnez le menu **Réglage** et appuyez sur [Enter].

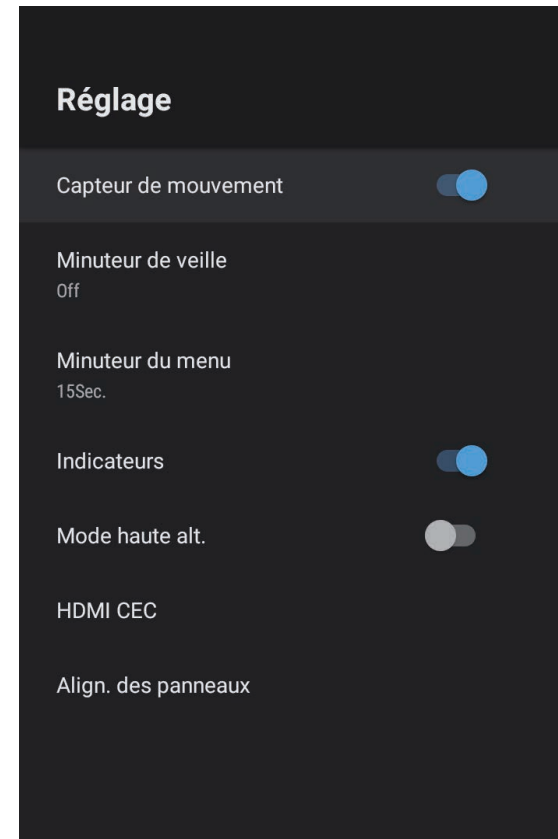



- 3** Sélectionnez **Align. des panneaux** et appuyez sur [Enter].

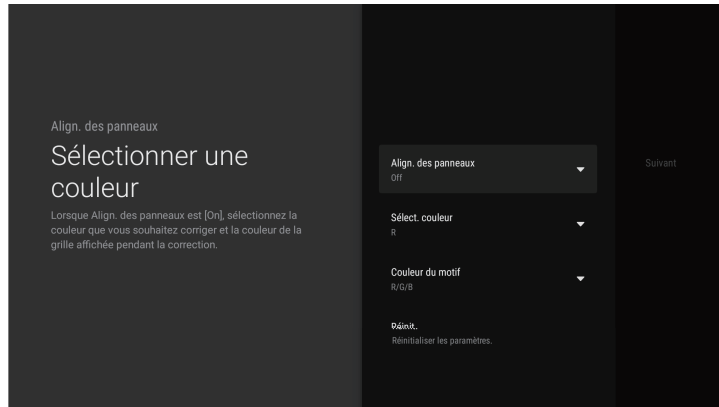

- 4** Sélectionnez **Align. des panneaux** et réglez-le sur **On**.

- 5** Sélectionnez **Sélect. couleur** et choisissez l'une des options suivantes :

- **R** pour régler la convergence de la couleur rouge.
- **B** pour régler la convergence de la couleur bleue.

- 6** Sélectionnez **Couleur du motif** et choisissez la couleur de la grille affichée lors des réglages. La couleur disponible varie en fonction du paramètre **Sélect. couleur**.

- **R/G/B** pour afficher la grille de couleur blanche.
- **R/G** pour afficher la grille de couleur jaune. **R/G** ne s'affiche que lorsque **Sélect. couleur** est réglé sur **R**.
- **G/B** pour afficher la grille de couleur cyan. **G/B** ne s'affiche que lorsque **Sélect. couleur** est réglé sur **B**.

- 7** Sélectionnez **Suivant** et appuyez sur [Enter].

- 8** Sélectionnez **Sélectionner une méthode** et choisissez l'une des options suivantes :

- Sélectionnez **Panneau entier** pour ajuster le panneau entier en même temps et allez à l'étape suivante.
- Sélectionnez **Quatre coins** pour ajuster les coins du panneau un par un et allez à l'étape 11.

- 9** Utilisez le pavé directionnel de la télécommande pour ajuster l'alignement des couleurs sélectionné dans **Sélect. couleur** puis appuyez sur [Enter].



Le réglage affecte les lignes de la grille sur l'ensemble de l'écran.

- 10** Sélectionnez une des options suivantes :

- Sélectionnez **Quatre coins** pour affiner vos ajustements.
- Sélectionnez **Quitter** pour terminer les ajustements.

- 11** Utilisez le pavé directionnel de la télécommande pour ajuster l'alignement des couleurs du coin de l'écran, puis appuyez sur [Enter].

- 12** Lorsque vous avez fini d'ajuster chaque coin de l'écran, appuyez sur [Enter].

- 13** Sélectionnez une des options suivantes :

- Si votre projecteur nécessite un alignement supplémentaire des panneaux, sélectionnez **Ajustement fin**. Utilisez le pavé directionnel de la télécommande pour mettre en surbrillance le coin de toute case mal alignée sur l'écran, appuyez sur [Enter], effectuez les ajustements nécessaires, puis appuyez à nouveau sur [Enter]. Répétez cette étape si nécessaire pour les autres intersections.
- Sélectionnez **Quitter** pour terminer les ajustements.

# Dépannage

Si vous rencontrez des problèmes avec le projecteur, consultez les solutions proposées dans les sections suivantes.

## ► Liens connexes

- "Problèmes de projection" [p.83](#)
- "État des témoins du projecteur" [p.84](#)
- "Résoudre les problèmes de mise sous tension ou hors tension du projecteur" [p.86](#)
- "Résoudre les problèmes avec l'image" [p.87](#)
- "Résoudre les problèmes de son" [p.91](#)
- "Résoudre les problèmes de fonctionnement de la télécommande" [p.93](#)
- "Résoudre les problèmes avec HDMI CEC" [p.94](#)
- "Résoudre les problèmes avec le réseau Wi-Fi" [p.95](#)
- "Résoudre les problèmes avec Android TV" [p.96](#)

Si le projecteur ne fonctionne pas correctement, éteignez-le, débranchez-le et branchez-le à nouveau, puis allumez-le de nouveau.

Si le problème n'est toujours pas résolu, vérifiez ce qui suit :

- Les indicateurs du projecteur peuvent indiquer le problème.
- Les solutions proposées dans ce manuel peuvent vous aider à résoudre de nombreux problèmes.

Si aucune de ces solutions ne fonctionne, contactez Epson pour obtenir une assistance technique.



Après avoir réparé le projecteur, Epson peut vous renvoyer le projecteur dans son état initial. Assurez-vous de noter les informations de compte de chaque service en ligne avant de contacter votre revendeur local ou le centre de réparation Epson le plus proche.

Les indicateurs du projecteur indiquent son état et vous informent lorsqu'un problème survient. Vérifiez l'état et la couleur des indicateurs, puis reportez-vous à ce tableau pour trouver la solution.

 Si les indicateurs affichent un motif non répertorié dans le tableau ci-dessus, éteignez le projecteur, débranchez-le et contactez Epson.

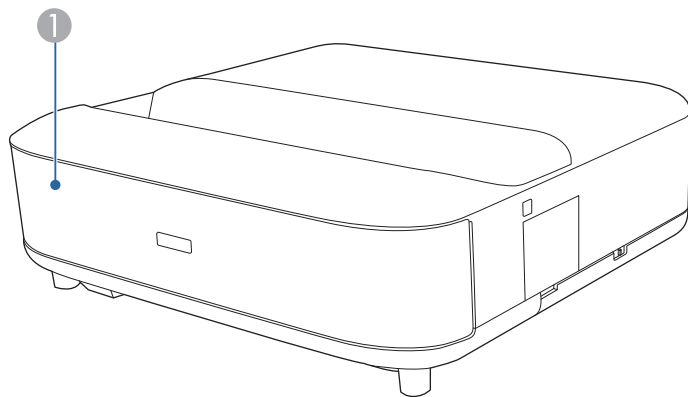

① Témoin d'état

## État du projecteur

État du témoin	Problème et solutions
Allumé en bleu	Fonctionnement normal.
Bleu clignotant	Préchauffage ou arrêt du projecteur. Le fonctionnement de la télécommande peut être désactivé lorsque le témoin clignote en bleu.
Off	Mode Veille. La projection démarre lorsque vous appuyez sur le bouton d'alimentation.

État du témoin	Problème et solutions
Allumé en orange	Le projecteur a subi une surchauffe et s'est éteint. Laissez-le éteint pendant 5 minutes pour qu'il refroidisse. <ul style="list-style-type: none"> <li>• Vérifiez que les orifices de ventilation et le filtre à air ne sont pas obstrués par de la poussière ou des objets à proximité.</li> <li>• Vérifiez que la température ambiante n'est pas trop élevée.</li> <li>• Nettoyez ou remplacez le filtre à air.</li> <li>• Si vous utilisez le projecteur à haute altitude, réglez le <b>Mode haute alt.</b> sur <b>On</b> dans le menu du projecteur.                             <ul style="list-style-type: none"> <li>☛ Réglage &gt; Mode haute alt.</li> </ul> </li> <li>• Si le problème persiste, débranchez le projecteur et contactez Epson.</li> </ul>
	<p>Avertissement de détection de mouvements.</p> <p>Un bip sonore retentit et le message : "La lecture a été arrêtée pour des raisons de sécurité. Éloignez-vous de l'objectif et retirez les obstacles autour de l'objectif." s'affiche.</p> <p>La luminosité de la lumière est réduite.</p> <ul style="list-style-type: none"> <li>• Assurez-vous que personne ne regarde dans la fenêtre de projection. Éloignez-vous de la fenêtre de projection.</li> <li>• Nettoyez le capteur de mouvements si personne ne s'est approché de la fenêtre de projection.</li> </ul>
Orange clignotant	Avertissement laser. Éteignez le projecteur, débranchez-le et contactez Epson.
	Un problème est survenu avec le laser. Éteignez le projecteur, débranchez-le et contactez Epson.
	Un problème est survenu avec un ventilateur ou un capteur. Éteignez le projecteur, débranchez-le et contactez Epson.
	Erreur interne du projecteur. Éteignez le projecteur, débranchez-le et contactez Epson.

## » Liens connexes

- "Paramètres des fonctions du projecteur - Menu Réglage" [p.68](#)
- "Nettoyage du filtre à air" [p.77](#)
- "Remplacement du filtre à air" [p.78](#)
- "Nettoyage des grilles d'entrée d'air" [p.79](#)

Si le projecteur ne s'allume pas lorsque vous appuyez sur le bouton d'alimentation ou s'arrête de façon inattendue, essayez les solutions présentées dans ces sections.

## » Liens connexes

- "Résoudre les problèmes d'alimentation du projecteur" [p.86](#)
- "Résoudre les problèmes d'arrêt du projecteur" [p.86](#)

## Résoudre les problèmes d'alimentation du projecteur

Si le projecteur ne s'allume pas lorsque vous appuyez sur le bouton d'alimentation, essayez les étapes suivantes jusqu'à résolution du problème.

- 1** Vérifiez que le cordon d'alimentation est bien branché au projecteur et à une prise électrique qui fonctionne.
- 2** Si vous utilisez la télécommande, vérifiez l'état de ses piles.
- 3** Le cordon d'alimentation peut être défectueux. Débranchez le cordon et contactez Epson.

## » Liens connexes

- "Mise sous tension du projecteur" [p.27](#)
- "Installation des piles dans la télécommande" [p.22](#)

## Résoudre les problèmes d'arrêt du projecteur

Si le projecteur s'éteint de façon inopinée, essayez les étapes suivantes jusqu'à résolution du problème.

- 1** Les projecteurs peuvent avoir entrés en mode Veille si l'intervalle de temps spécifié dans **Minuteur de veille** dans le menu **Réglage** du projecteur a été passé. Appuyez sur le bouton d'alimentation du projecteur ou de la télécommande pour réveiller le projecteur.



Une fois le projecteur rallumé, **Minuteur de veille** sera automatiquement réglé sur **Off**.

- 2** Lorsque le témoin d'état est allumé en orange, le projecteur a surchauffé et s'est éteint.



Les ventilateurs de refroidissement peuvent fonctionner en mode attente en fonction des paramètres du projecteur. Ainsi, lorsque le projecteur sort du mode attente, les ventilateurs peuvent générer un bruit inattendu. Cela n'indique pas un mauvais fonctionnement.

- 3** Vérifiez qu'aucun obstacle ne gêne la fenêtre de projection. Enlevez tout obstacle.

## » Liens connexes

- "Paramètres des fonctions du projecteur - Menu Réglage" [p.68](#)

Si vous rencontrez des problèmes avec les images projetées, consultez les solutions proposées dans les sections suivantes.

## » Liens connexes

- "Résoudre les problèmes d'images manquantes" [p.87](#)
- "Résoudre les problèmes d'image incurvée ou non rectangulaire" [p.88](#)
- "Résoudre les problèmes d'image retournée" [p.88](#)
- "Résoudre les problèmes de petite image" [p.88](#)
- "Réglage d'une image trouble ou floue" [p.88](#)
- "Résoudre les problèmes d'image partielle" [p.89](#)
- "Réglage d'une image qui contient du bruit ou statique" [p.89](#)
- "Réglage d'une image avec une luminosité ou des couleurs incorrectes" [p.90](#)

## Résoudre les problèmes d'images manquantes

Si aucune image ne s'affiche, essayez les étapes suivantes jusqu'à résolution du problème.

### 1 Vérifiez l'état du projecteur :

- Appuyez sur le bouton  de la télécommande pour voir si l'image a été temporairement désactivée.
- Vérifiez l'indicateur d'état pour confirmer que le projecteur est en état de fonctionnement normal.
- Appuyez sur le bouton d'alimentation du projecteur pour le sortir du mode veille.

☛ Réglage > Minuteur de veille

### 2 Vérifiez la connexion du câble :

- Vérifiez que tous les câbles nécessaires sont bien branchés et que l'alimentation est activée pour le projecteur.
- Connectez directement la source vidéo au projecteur.
- Remplacez le câble HDMI par un plus court.

- Lorsque vous envoyez des images 18 Gbps telles que 4K 60Hz 4:4:4, utilisez un câble HDMI (premium-haute vitesse).

**3** Assurez-vous que vous avez sélectionné le réglage **EDID** approprié dans le menu **Image** du projecteur, en fonction des normes prises en charge par l'équipement vidéo, les signaux d'image et les câbles HDMI.

**4** Contrôlez l'état de votre source vidéo :

- Si vous projetez à partir d'un lecteur multimédia en streaming, assurez-vous qu'il est alimenté par le câble USB d'alimentation du projecteur.
- Allumez le lecteur multimédia en streaming ou la source vidéo connecté, et appuyez sur le bouton de lecture pour démarrer une vidéo, le cas échéant.
- Assurez-vous que l'appareil connecté est conforme à la norme CEC HDMI. Consultez la documentation de l'appareil pour plus d'informations.
- Si vous projetez depuis un ordinateur portable, vérifiez qu'il a été configuré pour s'afficher sur un moniteur externe.

**5** Vérifiez les points suivants :

- Vous avez besoin d'une connexion Internet pour visualiser du contenu en ligne. Assurez-vous que votre Wi-Fi est activé.
- Éteignez le projecteur et le lecteur multimédia en streaming ou la source vidéo connecté, puis rallumez-les.
- Éteignez le projecteur et la source vidéo connectée, puis rallumez-les.
- Réglez à nouveau la fonction CEC pour l'appareil connecté et redémarrez celui-ci.
- Vérifiez que la résolution d'affichage de l'ordinateur ne dépasse pas celle du projecteur et ses limites de fréquences. Le cas échéant, sélectionnez une résolution d'affichage différente pour votre ordinateur. (Consulter le manuel de votre ordinateur pour plus de détails.)
- Réinitialise tous les réglages du projecteur à leurs valeurs par défaut.

## » Liens connexes

- "Paramètres des fonctions du projecteur - Menu Réglage" [p.68](#)

## Résoudre les problèmes d'image incurvée ou non rectangulaire

Si l'image projetée est incurvée ou n'est pas rectangulaire, essayez les étapes suivantes jusqu'à résolution du problème.



- 1** Placez le projecteur directement en face du centre de l'écran si possible.
- 2** Corrigez la distorsion de l'image projetée, appuyez sur le bouton  de la télécommande, puis suivez les instructions à l'écran.

## » Liens connexes

- "Corriger la distorsion de l'image" [p.30](#)

## Résoudre les problèmes d'image retournée

Si l'image projetée est retournée horizontalement, essayez les étapes suivantes jusqu'à résolution du problème.



- 1** Si vous avez retourné l'image projetée à l'aide de la fonction **Image retournée inversée**, appuyez sur le bouton  de la télécommande pour afficher le menu **Image flexible**, et appuyez à nouveau sur le bouton  pour désactiver la fonction.

## » Liens connexes

- "Retourner l'image horizontalement (Image flexible)" [p.51](#)

## Résoudre les problèmes de petite image

Si l'image projetée est trop petite, essayez les étapes suivantes jusqu'à résolution du problème.

- 1** Si vous avez ajusté la taille de l'image projetée, appuyez sur le bouton  de la télécommande pour afficher le menu **Image flexible**, puis appuyez sur le bouton  jusqu'à ce que l'image projetée soit de la bonne taille.

## » Liens connexes

- "Changer la taille ou la position de l'image (Image flexible)" [p.50](#)

## Réglage d'une image trouble ou floue

Si l'image projetée est trouble ou floue, essayez les étapes suivantes jusqu'à résolution du problème.

- 1** Réglez la mise au point de l'image à l'aide du levier de mise au point.
- 2** Positionnez le projecteur suffisamment près de l'écran.
- 3** Nettoyez la fenêtre de projection.





Pour éviter de la condensation sur l'objectif après avoir rentré le projecteur d'un endroit froid à un endroit chaud, laissez le projecteur s'adapter à la température ambiante avant de l'utiliser.

- 4** Ajustez le paramètre **Netteté** dans le menu **Qualité image** du projecteur pour améliorer la qualité d'image.

☛ **Qualité image** > **Paramètres personnalisés** > **Netteté**



**5** Si vous avez flouté les bords de l'image projetée à l'aide de la fonction **Flou sur les bords**, appuyez sur le bouton  de la télécommande pour afficher le menu **Image flexible**, et appuyez sur le bouton  pour désactiver la fonction.



**6** Si vous projetez à partir d'un ordinateur, utilisez une résolution plus faible ou sélectionnez une résolution correspondant à la résolution d'origine du projecteur.

#### » Liens connexes

- "Paramètres de qualité d'image - Menu Qualité image" p.63
- "Mise au point de l'image à l'aide du levier de mise au point" p.29
- "Flouter les bords de l'image (Image flexible)" p.52
- "Nettoyage de la fenêtre de projection" p.74

## Résoudre les problèmes d'image partielle

Si seule une image d'ordinateur partielle s'affiche, essayez les étapes suivantes jusqu'à résolution du problème.

**1** Si vous avez ajusté la taille de l'image projetée, appuyez sur le bouton  de la télécommande pour afficher le menu **Image flexible**, puis appuyez sur le bouton  jusqu'à ce que l'image projetée soit de la bonne taille.

**2** Si **Rapport L/H** dans le menu **Qualité image** est réglé sur **Zoom**, réglez-le sur **Normal**.

**3** Vérifiez les paramètres d'affichage de votre ordinateur pour désactiver le double affichage, et définissez la résolution dans les limites du projecteur. (Consulter le manuel de votre ordinateur pour plus de détails.)

#### » Liens connexes

- "Paramètres des fonctions du projecteur - Menu Réglage" p.68
- "Changer la taille ou la position de l'image (Image flexible)" p.50

## Réglage d'une image qui contient du bruit ou statique

Si l'image projetée contient des interférences électroniques (bruit) ou est statique, essayez les étapes suivantes jusqu'à résolution du problème.

**1** Vérifiez les câbles reliant votre source vidéo au projecteur. Ils doivent être :

- Séparés du cordon d'alimentation pour éviter les interférences
- Correctement branchés aux deux extrémités
- Ne pas être branchés à une rallonge

**2** Ajustez le réglage de **Réduction bruit** dans le menu **Qualité image** du projecteur.

**3** Si vous avez ajusté la forme de l'image en vous servant des commandes du projecteur, essayez de diminuer le paramètre **Netteté** dans le menu **Qualité image** du projecteur pour améliorer la qualité de l'image.

☛ **Qualité image > Paramètres personnalisés > Netteté**

**4** Assurez-vous que vous avez sélectionné le réglage **EDID** approprié dans le menu **Image** du projecteur, en fonction des normes prises en charge par l'équipement vidéo, les signaux d'image et les câbles HDMI.

**5** Si vous avez branché une rallonge, essayez de projeter sans celle-ci pour voir si c'est elle qui a causé les interférences dans le signal.

**6** Sélectionnez une résolution vidéo et un taux de rafraîchissement sur l'ordinateur compatibles avec le projecteur.

## » Liens connexes

- "Paramètres de qualité d'image - Menu Qualité image" [p.63](#)

## Réglage d'une image avec une luminosité ou des couleurs incorrectes

Si l'image projetée est trop sombre ou trop lumineuse, ou si les couleurs ne sont pas correctes, essayez les solutions suivantes jusqu'à résolution du problème.

- 1** Essayez différents modes de couleur pour votre image et l'environnement en sélectionnant le réglage **Mode couleurs** dans le menu **Qualité image** du projecteur.
- 2** Vérifiez les paramètres de votre source vidéo.
- 3** Réglez les paramètres suivants dans le menu **Qualité image** pour la source d'entrée actuelle.
  - **Gamma adaptat. scène**
  - **Paramètres personnalisés**
  - **Température de couleur**
  - **Interpolation image**
  - **Contraste dynamique**
  - **Réduction bruit**
  - **Super-resolution**
  - **Optim. du contraste auto**
  - **Rapport L/H**
- 4** Vérifiez que vous avez sélectionné le bon réglage pour **Interv. vidéo HDMI, HDR ou EDID** dans le menu **Qualité image** du projecteur, s'il est disponible pour votre source d'image.

- 5** Lorsque vous projetez votre image sur un mur, essayez différents types de couleur de mur pour l'image et l'environnement en sélectionnant le paramètre **Ajustez la couleur** dans le menu **Installation** du projecteur.

- 6** Vérifiez que tous les câbles sont branchés correctement au projecteur et à votre équipement vidéo. Si vous avez branché des câbles longs, essayez des câbles plus courts.

- 7** Positionnez le projecteur suffisamment près de l'écran.

## » Liens connexes

- "Paramètres de qualité d'image - Menu Qualité image" [p.63](#)



Si vous rencontrez des problèmes avec le son projeté, consultez les solutions proposées dans les sections suivantes.



## » Liens connexes

- "Résoudre les problèmes d'audio manquant ou faible" [p.91](#)
- "Résoudre les problèmes avec le mode Haut-parleur Bluetooth" [p.91](#)

## Résoudre les problèmes d'audio manquant ou faible

S'il n'y a pas de son ou si le volume est trop faible, essayez les étapes suivantes jusqu'à résolution du problème.

- 1** Pour régler les paramètres de volume du projecteur, appuyez sur les boutons  ou  de la télécommande.
- 2** Vérifiez la connexion du câble entre le projecteur et votre source vidéo.
- 3** Appuyez sur le bouton  de la télécommande pour réactiver le son s'il a été temporairement coupé.
- 4** Vérifiez les paramètres suivants sur votre appareil vidéo :
  - Vérifiez votre source vidéo pour vous assurer que le volume est activé et que la sortie audio est réglée sur la bonne source.
  - Réglez l'appareil connecté sur la sortie PCM.
- 5** Si vous souhaitez émettre un son avec le haut-parleur du projecteur, vérifiez que le paramètre **Sortie son** est correctement réglé dans le menu **Son**.
- 6** Si vous souhaitez envoyer l'audio sur un appareil audio externe à l'aide d'un câble HDMI, essayez les solutions suivantes :
  - Assurez-vous que le câble HDMI est connecté au port HDMI2 (eARC/ARC) du projecteur.

- Assurez-vous que le son est émis par le haut-parleur ou le port Optical Out du projecteur.
- Réglez **HDMI CEC** sur **On** dans le menu **Réglage**.
  -  **Réglage** > **HDMI CEC** > **Contrôle CEC**
- Réglez **HDMI2 ARC** sur **On** dans le menu **Réglage**.
  -  **Réglage** > **HDMI CEC** > **Contrôle CEC**
- Réglez **Sortie son** sur **ARC (PCM)** dans le menu **Son**.
- Assurez-vous que vous utilisez bien un câble HDMI (avec Ethernet).



Lors de la sortie du son sur un appareil audio externe qui ne prend pas en charge HDMI ARC en utilisant un câble HDMI, réglez **HDMI CEC** sur **Off** dans le menu **Réglage**.

- 7** Si vous souhaitez envoyer l'audio sur un appareil audio externe à l'aide d'un câble audio numérique optique, vérifiez que le paramètre **Sortie son** est correctement réglé dans le menu **Son**.

## » Liens connexes

- "Paramètres de qualité du son - Menu Son" [p.65](#)

## Résoudre les problèmes avec le mode Haut-parleur Bluetooth

Si vous n'arrivez pas à connecter un appareil audio Bluetooth au projecteur, essayez les solutions suivantes.

- 1** Réglez **Mode haut-parleur Bluetooth** sur **On** dans le menu du projecteur.
- 2** Sélectionnez **Projector** dans la liste des appareils Bluetooth disponibles affichée sur votre appareil.
- 3** Vérifiez qu'aucun autre appareil Bluetooth n'est connecté au projecteur.

Vous ne pouvez pas connecter plusieurs appareils audio Bluetooth à un projecteur à la fois.

**4** Assurez-vous que l'appareil est conforme aux spécifications Bluetooth du projecteur.

**5** Vérifiez les points suivants :

- Vérifiez la présence d'obstacles entre l'appareil audio Bluetooth et le projecteur, et modifiez leurs positions pour améliorer les communications.
- Assurez-vous que l'appareil audio Bluetooth connecté se trouve dans la distance de communication spécifiée.
- Évitez d'utiliser le projecteur près de réseaux sans fil, de fours à micro-ondes, de téléphones sans fil 2,4 GHz ou de tout autre appareil utilisant la bande de fréquence des 2,4 GHz. Ces appareils peuvent interférer avec le signal entre le projecteur et l'appareil audio Bluetooth.

» **Liens connexes**

- "Spécifications Bluetooth" [p.53](#)
- "Utilisation du projecteur comme haut-parleur Bluetooth" [p.53](#)

Si le projecteur ne répond pas aux commandes de la télécommande, essayez les étapes suivantes jusqu'à résolution du problème :



Si vous perdez la télécommande, vous pouvez en commander une auprès d'Epson.

- 1** Vérifiez que les piles de la télécommande sont bien installées et sont chargées. Le cas échéant, remplacez les piles.
- 2** Vérifiez si un bouton de la télécommande est coincé, ce qui causerait l'entrée en mode Veille. Relâchez le bouton pour réveiller la télécommande.
- 3** Vérifiez que vous utilisez la télécommande en respectant l'angle de réception et la portée du projecteur.
- 4** Vérifiez l'indicateur d'état pour confirmer que le projecteur est en état de fonctionnement normal.
- 5** Les éclairages fluorescents, la lumière directe du soleil et les signaux des appareils infrarouges peuvent créer des interférences avec les récepteurs de la télécommande du projecteur. Baissez la lumière, déplacez le projecteur à l'écart du soleil ou de l'équipement provoquant des interférences.
- 6** Si l'écran d'appairage s'affiche à nouveau, effectuez un nouvel appairage en maintenant enfoncés le bouton [Enter] et le bouton  de la télécommande en même temps pendant environ trois secondes.

## » Liens connexes

- "Parties du projecteur - Télécommande du projecteur" [p.12](#)
- "Fonctionnement de la télécommande" [p.22](#)
- "État des témoins du projecteur" [p.84](#)
- "Installation des piles dans la télécommande" [p.22](#)

Si vous ne parvenez pas à faire fonctionner les appareils connectés au projecteur, essayez les solutions suivantes jusqu'à résolution du problème.

- 1** Assurez-vous que le câble répond à la norme HDMI CEC.
- 2** Assurez-vous que l'appareil connecté est conforme à la norme CEC HDMI. Consultez la documentation de l'appareil pour plus d'informations.
- 3** Réglez **HDMI CEC** sur **On** dans le menu **Réglage**.  
☛ **Réglage > HDMI CEC > Contrôle CEC**
- 4** Vérifiez que tous les câbles sont branchés correctement au projecteur et à votre équipement vidéo.  

 Assurez-vous de brancher le câble HDMI sur le port HDMI2 (eARC/ARC) du projecteur.
- 5** Assurez-vous que les appareils connectés sont sous tension et en état de veille. Consultez la documentation de l'appareil pour plus d'informations.
- 6** Si vous connectez un nouvel appareil ou modifiez la connexion, réglez à nouveau la fonction CEC de l'appareil connecté et redémarrez-le.

## » Liens connexes

- "Paramètres des fonctions du projecteur - Menu Réglage" [p.68](#)
- "Utilisation des appareils connectés avec les fonctionnalités HDMI CEC" [p.56](#)

Si vous ne pouvez pas vous connecter à un réseau Wi-Fi, essayez les solutions suivantes.

- 1** Assurez-vous que votre routeur et votre modem Wi-Fi fonctionnent correctement. Le redémarrage de ces appareils peut parfois résoudre les problèmes de connexion au réseau.
- 2** Vérifiez la présence d'obstacles entre le routeur Wi-Fi et le projecteur, et modifiez leurs positions pour améliorer les communications.
- 3** Vous pouvez vérifier les réglages du réseau à partir du menu qui s'affiche lorsque vous appuyez sur le bouton  de la télécommande.
- 4** Si vous réinitialisez le projecteur, vous devez sélectionner à nouveau les réglages du réseau sur l'écran de configuration initial.

#### » Liens connexes

- "Initialisation du projecteur" [p.60](#)

Consultez la page suivante pour les problèmes courants avec Android TV.

<https://support.google.com/androidtv/>



# Annexe

Consultez les sections suivantes pour les caractéristiques techniques et les avis importants à propos de votre produit.

## ► Liens connexes

- "Accessoires en option et consommables" [p.98](#)
- "Taille de l'écran et distance de projection" [p.99](#)
- "Résolutions d'affichage du moniteur prises en charge" [p.100](#)
- "Caractéristiques du projecteur" [p.101](#)
- "Dimensions externes" [p.102](#)
- "Liste des symboles et instructions relatifs à la sécurité" [p.103](#)
- "Informations sur la sécurité laser" [p.105](#)
- "Glossaire" [p.107](#)
- "Avis" [p.108](#)

Les accessoires et consommables disponibles en option sont les suivants.  
Veuillez faire l'acquisition de ces produits lorsqu'ils sont nécessaires.

La liste suivante présente les accessoires en option et les pièces de rechange disponibles dès : juin 2023.

Les détails des accessoires peuvent faire l'objet de modifications sans préavis, et leur disponibilité peut varier selon le pays d'achat.

► **Liens connexes**

- "Périphériques externes" [p.98](#)
- "Écrans" [p.98](#)
- "Consommables" [p.98](#)

---

## Périphériques externes

### Lecteur multimédia en streaming ELPAP12

Utilisez ce lecteur multimédia en continu pour regarder des contenus en ligne.

---

## Écrans

Écran ultra-courte portée ELPSC35 (100")

Écran ultra-courte portée ELPSC36 (120")

Écrans à installer sur un mur. (Rapport L/H 16:9)

---

## Consommables

### Filtre à air ELPAF60

Pour remplacer un filtre à air usagé.

► **Liens connexes**

- "Remplacement du filtre à air" [p.78](#)

Consultez ce tableau pour déterminer la distance nécessaire entre le projecteur et l'écran en fonction de la taille de l'image projetée.

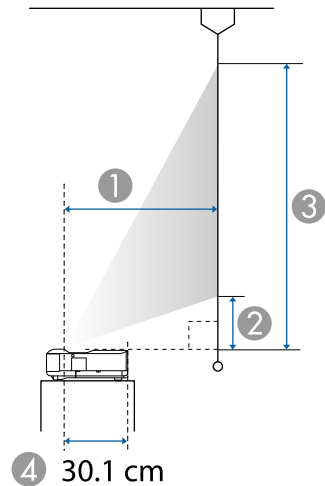

- ① Distance de projection (cm)
- ② Distance entre le projecteur et le bas de l'écran (cm)
- ③ Distance entre le projecteur et le sommet de l'écran (cm)
- ④ Distance entre le centre de l'objectif et l'arrière du projecteur (cm)

Taille de l'écran 4:3		①	②	③
50"	102 × 76	33.2	11.9	88.1
55"	112 × 84	37.1	13.7	97.5
60"	122 × 91	41.0	15.5	107.0
65"	132 × 99	44.8	17.4	116.4
70"	142 × 107	48.7	19.2	125.9
75"	152 × 114	52.5	21.0	135.3
80"	163 × 122	56.4	22.8	144.7
98"	199 × 149	70.3	29.4	178.7

Taille de l'écran 16:10		①	②	③
56"	121 × 75	32.8	11.7	87.1
60"	129 × 81	35.6	13.0	93.8
65"	140 × 88	39.0	14.6	102.1
70"	151 × 94	42.4	16.2	110.4
80"	172 × 108	49.2	19.4	127.1
90"	194 × 121	56.0	22.6	143.8
100"	215 × 135	62.8	25.9	160.5
111"	239 × 149	70.3	29.4	178.8

Taille de l'écran 16:9		①	②	③
60"	133 × 75	32.5	11.5	86.3
65"	144 × 81	35.6	13.0	94.0
70"	155 × 87	38.8	14.5	101.7
75"	166 × 93	42.0	16.0	109.4
80"	177 × 100	45.1	17.5	117.1
90"	199 × 112	51.4	20.5	132.5
100"	221 × 125	57.7	23.5	148.0
120"	266 × 149	70.3	29.4	178.8

» Liens connexes

- "Changer la taille ou la position de l'image (Image flexible)" [p.50](#)

Consultez *Supplemental A/V Support Specification* pour obtenir des informations détaillées sur les fréquences de rafraîchissement et les résolutions compatibles avec chaque format d'affichage vidéo compatible.

Nom du produit	EH-LS650W/EH-LS650B
Dimensions	467 (L) × 133 (H) × 400 (P) mm (sans la section relevée)
Taille du panneau LCD	0,62"
Méthode d'affichage	Matrice active TFT au polysilicium
Nombre de pixels	Full HD (1920 (L) × 1080 (H) points) × 3
Résolution de l'écran	4 147 200 pixels*
Réglage de la mise au point	Manuel
Source lumineuse	Diode laser
Puissance de sortie de la source de lumière	Jusqu'à 73 W
Longueur d'onde	449 à 461 nm
Durée de vie de la source de lumière **	Environ 20 000 heures
Sortie audio max.	20 W
Haut-parleur	2,1ch (Haut-parleur × 2, Woofer × 1)
Alimentation électrique	100-240 V CA±10 % 50/60 Hz 2,8 - 1,3 A
Consommation électr. (Zone 100 à 120 V)	Consommation électrique en fonctionnement (lorsque la source de lumière est à 100%) : 278 W Consommation électrique en fonctionnement (lorsque la source de lumière est à 50%) : 186 W
Consommation électr. (Zone 220 à 240 V)	Consommation électrique en fonctionnement (lorsque la source de lumière est à 100%) : 264 W Consommation électrique en fonctionnement (lorsque la source de lumière est à 50%) : 178 W
Consommation en veille	Comm. activée : 2,0 W Comm. désactivée : 0,5 W
Altitude de fonctionnement	Altitude de 0 à 3048 m
Température de fonctionnement	Altitude de 0 à 2286 m: +5 à +35°C (humidité de 20 à 80%, sans condensation) Altitude de 2287 à 3048 m: +5 à +30°C (humidité de 20 à 80%, sans condensation)

Température de stockage	-10 à +60°C (Humidité de 10 à 90%, Sans condensation)
Poids	Environ 7,4 kg

\* La technologie de décalage de pixel atteint la résolution 4K à l'écran.

\*\* Durée approximative jusqu'à ce que la luminosité de la source soit réduite à la moitié de sa valeur initiale. (En supposant que le projecteur est utilisé dans une atmosphère dans laquelle les particules de matière en suspension sont inférieures à 0,04 à 0,2mg/m<sup>3</sup>. La durée estimée varie selon l'utilisation du projecteur et les conditions de fonctionnement.)

La plaque signalétique est fixée sur la surface inférieure du projecteur.

## ► Liens connexes

- "Spécifications des connecteurs" p.101

## Spécifications des connecteurs

Port HDMI1	1	HDMI
Port HDMI2 (eARC/ARC)	1	HDMI
Port USB-A	2	Connecteur USB (type A)
Port Service	1	Connecteur USB (Mini-B)
Port Optical Out	1	Connecteur audio numérique optique (S/PDIF)
Port DC Out (2.0A)	1	Connecteur USB (type A)



Le port USB-A prend en charge USB 2.0. Toutefois, les ports USB ne sont pas nécessairement compatibles avec tous les appareils prenant en charge des connexions USB.

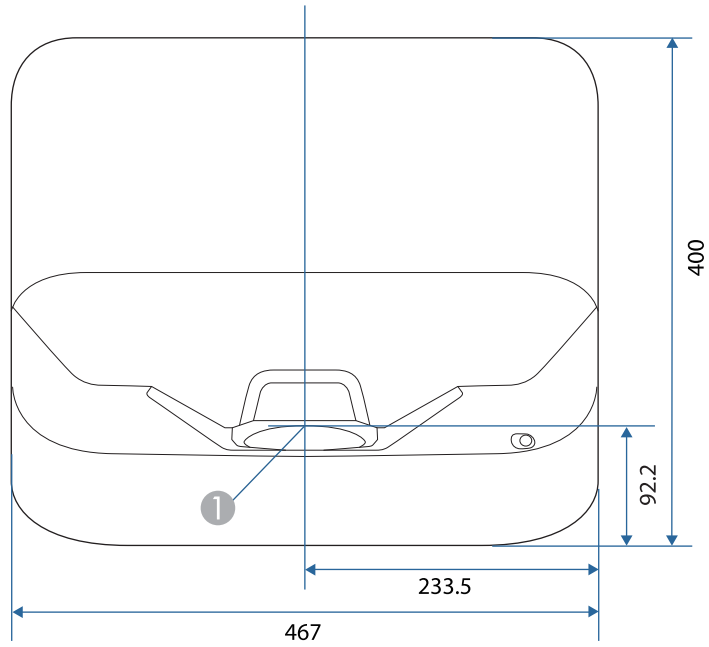



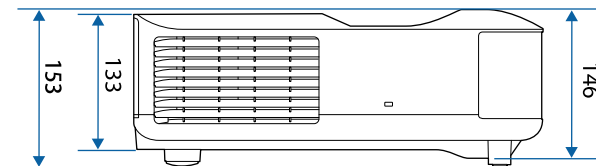
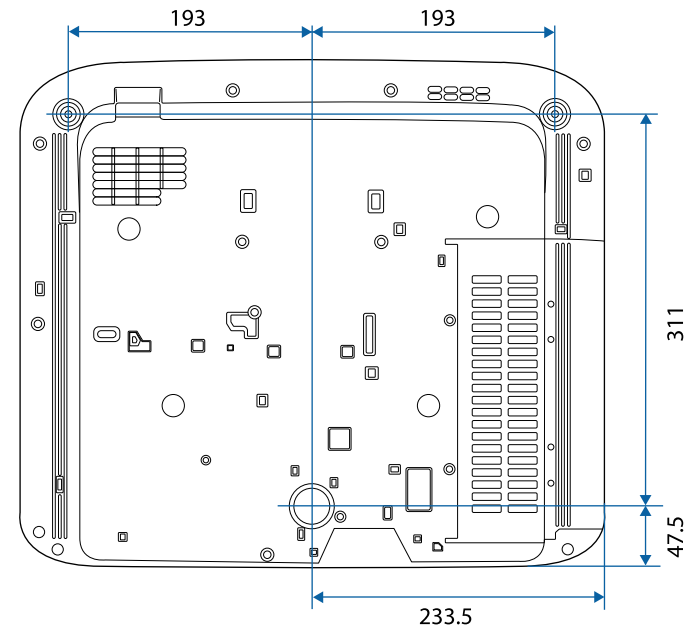









1 Centre de la fenêtre de projection







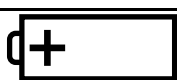
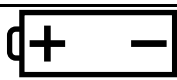







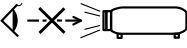

Les unités de mesure dans ces illustrations sont données en mm.

Le tableau suivant indique la signification des symboles de sécurité étiquetés sur l'équipement.

N°.	Symbole	Standards approuvés	Description
1		CEI60417 No. 5007	« Marche » (alimentation) Pour indiquer la connexion au secteur.
2		CEI60417 No. 5008	« Arrêt » (alimentation) Pour indiquer le débranchement du secteur.
3		CEI60417 No. 5009	Veille Pour identifier l'interrupteur ou la position de l'interrupteur au moyen de la partie de l'équipement allumée afin de la passer en mode veille.
4		ISO7000 No. 0434B, CEI3864-B3.1	Attention Pour identifier une précaution générale lors de l'utilisation du produit.
5		CEI60417 No. 5041	Attention, surface chaude Pour indiquer que l'élément marqué peut être chaud et ne doit pas être touché sans prendre de précautions.
6		CEI60417 No. 6042 ISO3864-B3.6	Attention, risque de décharge électrique Pour identifier l'équipement qui présente un risque de décharge électrique.
7		CEI60417 No. 5957	Pour utilisation à l'intérieur uniquement Pour identifier un équipement électrique conçu principalement pour une utilisation à l'intérieur.

N°.	Symbole	Standards approuvés	Description
8		CEI60417 No. 5926	Polarité du connecteur d'alimentation c.c. Pour identifier la connexion positive et négative (la polarité) d'un équipement sur lequel une alimentation électrique c.c. peut être connectée.
9		—	Identique au No. 8.
10		CEI60417 No. 5001B	Pile, général Sur un équipement alimenté par piles. Pour identifier un dispositif, par exemple un couvercle pour le compartiment des piles ou les bornes du connecteur.
11		CEI60417 No. 5002	Positionnement de l'élément Pour identifier le support des piles lui-même et pour identifier le positionnement du/des élément(s) à l'intérieur du support des piles.
12		—	Identique au No. 11.
13		CEI60417 No. 5019	Terre de protection Pour identifier la borne destinée à être connectée à un conducteur externe pour protection contre les décharges électriques en cas de défaut, ou la borne d'une électrode de terre de protection.
14		CEI60417 No. 5017	Terre Pour identifier une borne de terre (masse) dans le cas où le symbole No. 13 n'est pas requis explicitement non plus.

N°.	Symbole	Standards approuvés	Description
15		CEI60417 No. 5032	Courant alternatif Pour indiquer sur la plaque signalétique que l'équipement est adapté au courant alternatif uniquement; pour identifier les bornes appropriées.
16		CEI60417 No. 5031	Courant continu Pour indiquer sur la plaque signalétique que l'équipement est adapté au courant continu uniquement; pour identifier les bornes appropriées.
17		CEI60417 No. 5172	Équipement de classe II Pour identifier les équipements répondant aux exigences de sécurité spécifiées pour les équipements de classe II conformément à CEI 61140.
18		ISO 3864	Interdiction générale Pour identifier les actions ou les opérations interdites.
19		ISO 3864	Interdiction de contact Pour indiquer des blessures pouvant survenir à cause d'un contact avec une partie spécifique de l'équipement.
20		—	Ne regardez jamais dans l'objectif optique pendant que le projecteur est allumé.
21		—	Pour indiquer que l'élément marqué ne place rien sur le projecteur.
22		ISO3864 CEI60825-1	Attention, rayonnement laser Pour indiquer que l'équipement est doté d'une partie à rayonnement laser.

N°.	Symbole	Standards approuvés	Description
23		ISO 3864	Interdiction de démontage Pour indiquer un risque de blessure, telle qu'une décharge électrique, si l'équipement est démonté.
24		CEI60417 No. 5266	Veille, veille partielle Pour indiquer que cette partie de l'équipement est à l'état Prêt.
25		ISO3864 CEI60417 No. 5057	Attention, pièces mobiles Pour indiquer que vous devez rester à l'écart des pièces mobiles conformément aux normes de protection.
26		CEI60417 No. 6056	Attention (Pales de ventilateur en mouvement) Par mesure de sécurité, restez à l'écart des pales de ventilateur en mouvement.
27		CEI60417 No. 6043	Attention (Coins tranchants) Pour indiquer les coins tranchants à ne pas toucher.
28		—	Pour indiquer que le fait de regarder dans l'objectif pendant la projection est interdit.
29		ISO7010 No. W027 ISO 3864	Avertissement, Rayonnement optique (tel que UV, rayonnement visible, IR) Veillez à ne pas vous blesser les yeux ou la peau lorsque vous vous trouvez à proximité d'un rayonnement optique.
30		CEI60417 No. 5109	Ne pas utiliser dans les zones résidentielles. Identifier les équipements électriques non adaptés à une zone résidentielle.



Ce projecteur est un produit laser de classe 1, conforme à la norme internationale IEC60825-1:2014 et EN60825-1:2014 + A11:2021 pour les lasers.

Suivez ces consignes de sécurité lorsque vous utilisez le projecteur.

## **Avertissement**

- N'ouvrez pas le boîtier du projecteur. Le projecteur contient un laser haute puissance.
- Un rayonnement optique potentiellement dangereux est émis par ce produit. Ne fixez pas la source lumineuse en cours de fonctionnement. Vous pourriez subir des dommages oculaires.

## **Attention**

Ne démontez pas le projecteur lorsque vous le jetez. Mettez l'appareil au rebut en fonction des lois ou réglementations locales ou nationales.



Le projecteur utilise un laser comme source de lumière. Le laser présente les propriétés suivantes.

- En fonction de l'environnement, la luminosité de la source lumineuse peut décliner. La luminosité décline significativement lorsque la température devient trop élevée.
- La luminosité de la source lumineuse décline au fil du temps et de son utilisation. Vous pouvez modifier la relation entre temps d'emploi et baisse de luminosité dans les paramètres.

## » Liens connexes

- "Étiquettes d'avertissement laser" [p.105](#)

## Intérieur



## Étiquettes d'avertissement laser

Des étiquettes d'avertissement laser sont collées sur le projecteur.

## Haut

Comme avec toute source de lumière vive, ne regardez pas fixement le faisceau, RG2 IEC/EN 62471-5:2015.

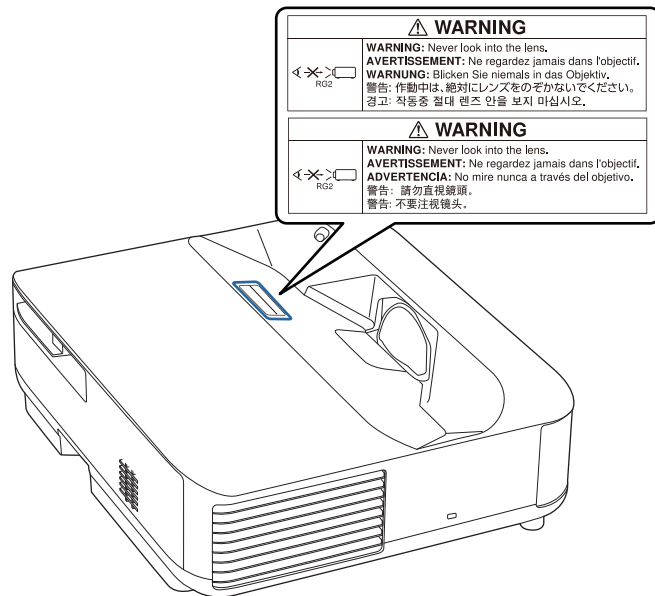

## Dessous

Ce projecteur est un produit laser de CLASSE 1 destiné à un usage grand public, conforme à l'EN50689:2021.

Ce projecteur est le produit qui projette les images sur les murs, les écrans, etc.

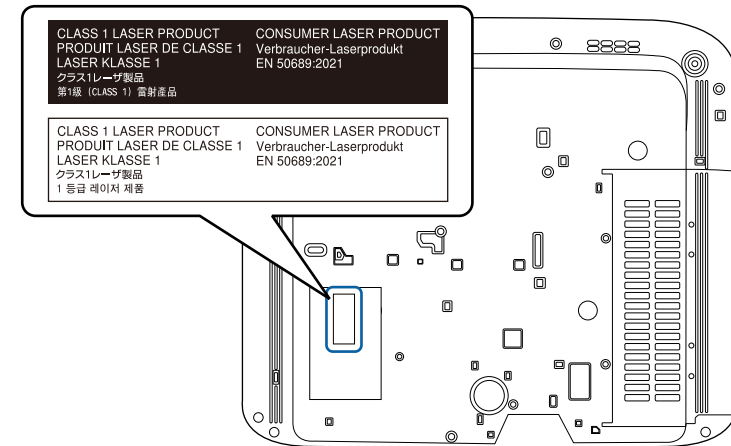

## Avertissement

- Ne regardez jamais dans l'objectif du projecteur lorsque le laser est allumé. Ceci peut endommager vos yeux et être particulièrement dangereux aux enfants et aux animaux.
- Lors de la mise sous tension du projecteur à distance avec la télécommande, vérifiez que personne ne regarde dans la direction de l'objectif.
- Ne permettez pas à des jeunes enfants d'utiliser le projecteur. Les enfants doivent être accompagnés par un adulte.
- Ne regardez pas dans l'objectif pendant la projection. De même, ne regardez pas dans l'objectif en utilisant des dispositifs optiques, tels qu'une loupe ou un télescope. Cela pourrait causer un handicap visuel.

Cette section décrit brièvement les termes difficiles qui ne sont pas expliqués dans le texte de ce guide. Pour de plus amples renseignements, consultez d'autres ouvrages de référence disponibles dans le commerce.

Rapport L/H	Rapport entre la largeur de l'image et sa hauteur. Les écrans avec un rapport horizontal/vertical 16:9, comme les écrans HDTV, sont des écrans larges. Les écrans SDTV et les écrans d'ordinateur généraux ont un rapport L/H 4:3.
Contraste	La luminosité relative des zones claires et des zones sombres d'une image peut être augmentée ou diminuée pour faire ressortir ou au contraire adoucir du texte ou des images. Le réglage de cette propriété d'une image est appelé ajustement du contraste.
Full HD	Taille d'écran standard avec une résolution de 1920 × 1080 points (horizontal x vertical).
HDCP	HDCP est l'abréviation de High-bandwidth Digital Content Protection. Cette technologie est utilisée pour éviter les copies illégales et protéger les droits d'auteur en chiffrant les signaux numériques envoyés sur les ports DVI et HDMI. Étant donné que le port HDMI de ce projecteur prend en charge le protocole HDCP, la projection d'images numériques protégées par la technologie HDCP est possible. Toutefois, le projecteur risque de ne pas être en mesure de projeter des images protégées avec des versions mises à jour ou révisées du chiffrement HDCP.
HDMI™	Abréviation de High Definition Multimedia Interface. La norme HDMI™ est destinée aux appareils électroniques numériques grand public et aux ordinateurs. Il s'agit de la norme de transmission numérique d'images HD et de signaux audio multicanaux. L'absence de compression du signal numérique permet de transférer l'image avec une qualité maximale. Cette norme fournit également une fonction de chiffrement du signal numérique.

HDTV	Abréviation de High-Definition Television, télévision haute définition. Cette abréviation fait référence aux systèmes à haute définition qui satisfont les critères suivants : <ul style="list-style-type: none"> <li>• Résolution verticale de 720p ou 1080i, ou supérieure (p = Progressif, i = Entrelacé)</li> <li>• Rapport L/H de l'écran 16:9</li> </ul>
Appariement	Enregistrez les périphériques avant la connexion aux périphériques Bluetooth pour garantir la communication mutuelle.
Taux rafraîchi.	Les points lumineux des écrans ne conservent une même luminosité et une même leur couleur que pendant un temps très court. Pour qu'une image persiste à l'écran, celle-ci doit être balayée de nombreuses fois par seconde, pour « rafraîchir » les points lumineux de l'écran. Le nombre d'opérations de rafraîchissement par seconde est appelé cadence (ou fréquence ou taux) de rafraîchissement et s'exprime en hertz (Hz).
SDTV	Abréviation de Standard Definition Television, télévision à définition standard. Cette abréviation fait référence aux systèmes de télévision qui ne satisfont pas aux critères de la télévision haute définition HDTV.

Consultez ces sections pour des avis importants à propos de votre projecteur.

► **Liens connexes**

- "Indication of the manufacturer and the importer in accordance with requirements of EU directive" [p.108](#)
- "Indication of the manufacturer and the importer in accordance with requirements of United Kingdom directive" [p.108](#)
- "Restrictions d'emploi" [p.108](#)
- "Marques commerciales" [p.108](#)
- "Avis de droit d'auteur" [p.109](#)
- "Attribution du droit d'auteur" [p.109](#)

---

## Indication of the manufacturer and the importer in accordance with requirements of EU directive

Manufacturer: SEIKO EPSON CORPORATION  
Address: 3-5, Owa 3-chome, Suwa-shi, Nagano-ken 392-8502 Japan  
Telephone: 81-266-52-3131  
<http://www.epson.com/>

Importer: EPSON EUROPE B.V.  
Address: Atlas Arena, Asia Building, Hoogoorddreef 5,1101 BA Amsterdam  
Zuidoost  
The Netherlands  
Telephone: 31-20-314-5000  
<http://www.epson.eu/>

---

## Indication of the manufacturer and the importer in accordance with requirements of United Kingdom directive

Manufacturer: SEIKO EPSON CORPORATION  
Address: 3-5, Owa 3-chome, Suwa-shi, Nagano-ken 392-8502 Japan  
Telephone: 81-266-52-3131  
<http://www.epson.com/>

Importer: Epson (UK) Ltd.  
Address: Westside, London Road, Hemel Hempstead, Hertfordshire, HP3 9TD,  
United Kingdom  
<http://www.epson.co.uk>

---

## Restrictions d'emploi

En cas d'utilisation de ce produit pour des applications exigeant une grande fiabilité/sécurité, telles qu'appareils employés en transport aérien, ferroviaire, maritime, automobile, etc, appareils de prévention des catastrophes, divers appareils de sécurité, etc., ou appareils de fonction/précision, vous devez, avant d'utiliser ce produit, considérer l'incorporation à votre système de dispositifs de sécurité positive et de moyens redondants assurant la sécurité et la fiabilité de l'ensemble du système. Étant donné que ce produit n'est pas destiné aux applications exigeant une fiabilité/sécurité extrême, telles que matériel aérospatial, matériel de communications principal, matériel de commande nucléaire ou matériel de soins médicaux directs, etc., vous devez, après totale évaluation, décider si ce produit convient.

---

## Marques commerciales

EPSON est une marque commerciale de Seiko Epson Corporation.  
Mac, OS X et macOS sont des marques commerciales d'Apple Inc.

Microsoft, Windows et le logo Windows sont des marques commerciales ou déposées de Microsoft Corporation aux États-Unis et/ou dans d'autres pays.

Google, Google Play, Android TV, Chromecast built-in et d'autres marques sont des marques commerciales de Google LLC.

Google Assistant n'est pas disponible dans certaines langues et certains pays. La disponibilité des services varie selon le pays et la langue.

Fabriqué sous licence de Dolby Laboratories. Dolby, Dolby Audio, et le symbole Double D sont des marques déposées de Dolby Laboratories.

HDMI, le logo HDMI et High-Definition Multimedia Interface sont des marques commerciales ou des marques déposées de HDMI Licensing Administrator, Inc. 

« Code QR » est une marque déposée de DENSO WAVE INCORPORATED.

Wi-Fi® est une marque commerciale de Wi-Fi Alliance®.

La marque et les logos Bluetooth® sont des marques déposées appartenant à Bluetooth SIG, Inc. et toute utilisation de ces marques par Seiko Epson Corporation est sous licence. Les autres marques et noms commerciaux sont ceux de leurs propriétaires respectifs.

Adobe et Adobe Reader sont des marques déposées ou des marques commerciales de Adobe Systems Incorporated aux États-Unis et/ou dans d'autres pays.

Les autres noms de produits cités dans le présent manuel sont donnés à titre d'identification uniquement et peuvent être des marques commerciales de leurs propriétaires respectifs. Epson décline tout droit quant à ces produits.

Seiko Epson Corporation et ses filiales ne seront pas responsable envers l'acheteur de ce produit ou des tiers pour les dommages, pertes, coûts ou frais encourus par l'acheteur ou des tiers suite à un accident, une mauvaise utilisation ou une utilisation incorrecte de ce produit ou des modifications, réparations ou altérations non autorisées de ce produit ou, (sauf aux États-Unis) au non-respect des conditions d'utilisation données par Seiko Epson Corporation.

Seiko Epson Corporation ne sera pas responsable des dommages ou problèmes résultant de l'utilisation d'accessoires ou de pièces consommables qui ne sont pas désignés par Seiko Epson Corporation comme produits originaux Epson ou approuvés Epson.

Le contenu de ce guide peut être modifié ou mis à jour sans avertissement préalable.

---

## Attribution du droit d'auteur

Ces informations sont sujettes à des modifications sans préavis.

© 2023 Seiko Epson Corporation

2023.6 414416300FR

---

## Avis de droit d'auteur

Tous droits réservés. Toute reproduction, intégration dans un système d'archivage ou diffusion d'une partie de ce document par un procédé électronique, mécanique, photocopie, enregistrement ou autre est interdite sans l'autorisation écrite préalable de Seiko Epson Corporation. Aucune responsabilité en matière de brevets n'est acceptée en ce qui concerne l'utilisation de ces informations. De même, aucune responsabilité n'est acceptée pour les dommages résultant de l'utilisation des informations contenues dans ce document.